

CentronicPLUS

SC911 PLUS

de

Montage- und Betriebsanleitung

Sonnen-Wind-Regen-Sensor Funk bidirektional

Wichtige Informationen für:

• den Monteur / • die Elektrofachkraft / • den Benutzer

Bitte entsprechend weiterleiten!

Diese Originalanleitung ist vom Benutzer aufzubewahren.

en

Assembly and Operating Instructions

Radio sun/wind/rain sensor, bidirectional

Important information for:

• Fitters / • Electricians / • Users

Please forward accordingly!

These instructions must be kept safe for future reference.

fr

Notice de montage et d'utilisation

Capteur radio soleil/vent/pluie bidirectionnel

Informations importantes pour:

• l'installateur / • l'électricien / • l'utilisateur

À transmettre à la personne concernée!

L'original de cette notice doit être conservée par l'utilisateur.

nl

Montage- en gebruiksaanwijzing

Zon-wind-regen-sensor draadloos bidirectioneel

Belangrijke informatie voor:

• de monteur / • de elektricien / • de gebruiker

Aan de betreffende personen doorgeven!

De gebruiker dient deze originele gebruiksaanwijzing te bewaren.

4036 630 001 0 07.10.2021



Inhaltsverzeichnis



Allgemeines.....	3
Lizenzinformationen zu OpenSource Software.....	3
Gewährleistung.....	4
Sicherheitshinweise	4
Bestimmungsgemäße Verwendung	5
Anzeigen- und Tastenerklärung.....	6
Funktionserklärung	7
Sensor einlernen.....	7
Lernbereitschaft herstellen	7
CentronicPLUS Sensor einlernen	7
Sensorzuordnung mit dem Handsender	10
Sensor auf Werkseinstellung zurücksetzen.....	12
Montage	12
Anschluss.....	13
Reinigung.....	13
Entsorgung	13
Technische Daten	13
Was tun wenn...?.....	14
Vereinfachte EU-Konformitätserklärung.....	14

Allgemeines

Mit dem Sensor können Sie eine oder mehrere CentronicPlus Sonnenschutzanlagen steuern. Die Schwellwerte für Sonnenschutz und Windüberwachung können mit den CentronicPlus / Centronic Sonnenschutzsteuerungen eingestellt werden. Reaktionen auf den Regenalarm sind ausschließlich mit CentronicPlus Sonnenschutzsteuerungen einstellbar.

Eine einfache Bedienung zeichnet dieses Gerät aus.

Erklärung Piktogramme

	VORSICHT	VORSICHT kennzeichnet eine Gefahr, die zu Verletzungen führen kann, wenn sie nicht vermieden wird.
	ACHTUNG	ACHTUNG kennzeichnet Maßnahmen zur Vermeidung von Sachschäden.
		Bezeichnet Anwendungstipps und andere nützliche Informationen.

Lizenzinformationen zu OpenSource Software

In diesem Gerät wird freie / OpenSource Software eingesetzt.

Die Lizenztexte sind dem Produkt in der Lizenz-Dokumentation beigelegt, welche an folgendem Symbol erkennbar ist:



Die Lizenztexte der jeweils eingesetzten lizenzierten Software können unter www.becker-antriebe.com/licenses heruntergeladen werden.

Schriftliches Angebot zum Erhalt der Lizenztexte:

Auf Wunsch wird Becker-Antriebe die Lizenztexte der jeweils eingesetzten lizenzierten Software zum Selbstkostenpreis, auf einem USB-Stick oder ähnlichen Datenträger, zur Verfügung stellen. Hierfür kontaktieren Sie bitte: licenses@becker-antriebe.com



Gewährleistung

Bauliche Veränderungen und unsachgemäße Installationen entgegen dieser Anleitung und unseren sonstigen Hinweisen können zu ernsthaften Verletzungen von Körper und Gesundheit der Benutzer, z. B. Quetschungen, führen, sodass bauliche Veränderungen nur nach Absprache mit uns und unserer Zustimmung erfolgen dürfen und unsere Hinweise, insbesondere in der vorliegenden Montage- und Betriebsanleitung, unbedingt zu beachten sind.

Eine Weiterverarbeitung der Produkte entgegen deren bestimmungsgemäßen Verwendung ist nicht zulässig.

Endproduktehersteller und Installateur haben darauf zu achten, dass bei Verwendung unserer Produkte alle, insbesondere hinsichtlich Herstellung des Endproduktes, Installation und Kundenberatung, erforderlichen gesetzlichen und behördlichen Vorschriften, insbesondere die einschlägigen aktuellen EMV-Vorschriften, beachtet und eingehalten werden.

Sicherheitshinweise

Allgemeine Hinweise

- Bitte bewahren Sie die Anleitung auf!
- Verwenden Sie nur unveränderte Originalteile des Steuerungsherstellers.
- Halten Sie Kinder von Steuerungen fern.
- Beachten Sie Ihre landesspezifischen Bestimmungen.
- Halten Sie den Sensor stets sauber und frei von Blättern, Schnee oder Sonstigem und überprüfen Sie diesen regelmäßig auf einwandfreie Funktion.
- Plötzlich aufkommende Windböen können die Anlage trotz Windüberwachung beschädigen, da aufgrund der Trägheit des Gesamtsystems eine abrupte Einfahrt nicht möglich ist. Stellen Sie im Falle eines aufkommenden Unwetters sicher, dass der Behang eingefahren ist und bleibt.



VORSICHT

- **Verletzungsgefahr durch Stromschlag.**
- **Anschlüsse an 230 V Netz müssen durch eine autorisierte Fachkraft erfolgen.**
- **Schalten Sie vor der Montage die Anschlussleitung spannungsfrei.**
- **Halten Sie Personen aus dem Fahrbereich der Anlagen fern.**

- **Wird die Anlage durch einen oder mehrere Sender gesteuert, muss der Fahrbereich der Anlage während des Betriebes einsehbar sein.**
- **Für den Anschluss von Steuerleitungen (Schutzkleinspannungen) dürfen nur Leitungstypen mit ausreichender Spannungsfestigkeit verwendet werden.**
- **Beachten Sie die Spezifikationen der Sonnenschutzanlage.**

Bestimmungsgemäße Verwendung

Der Sensor in der vorliegenden Anleitung darf ausschließlich für die Ansteuerung von CentronicPlus kompatiblen Funk-Antrieben und Funk-Steuerungen verwendet werden.

- Bitte beachten Sie, dass Funkanlagen nicht in Bereichen mit erhöhtem Störungsrisiko betrieben werden dürfen (z. B. Krankenhäuser, Flughäfen).
- Die Fernsteuerung ist nur für Geräte und Anlagen zulässig, bei denen eine Funktionsstörung im Sender oder Empfänger keine Gefahr für Personen, Tiere oder Sachen ergibt oder dieses Risiko durch andere Sicherheitseinrichtungen abgedeckt ist.
- Der Betreiber genießt keinerlei Schutz vor Störungen durch andere Fernmeldeanlagen und Endeinrichtungen (z. B. auch durch Funkanlagen, die ordnungsgemäß im gleichen Frequenzbereich betrieben werden).
- Funkempfänger nur mit vom Hersteller zugelassenen Geräten und Anlagen verbinden.



- **Achten Sie darauf, dass die Steuerung nicht im Bereich metallischer Flächen oder magnetischer Felder installiert und betrieben wird.**
- **Funkanlagen, die auf der gleichen Frequenz senden, können zur Störung des Empfangs führen.**
- **Es ist zu beachten, dass die Reichweite des Funksignals durch den Gesetzgeber und die baulichen Maßnahmen begrenzt ist.**



Anzeigen- und Tastenerklärung

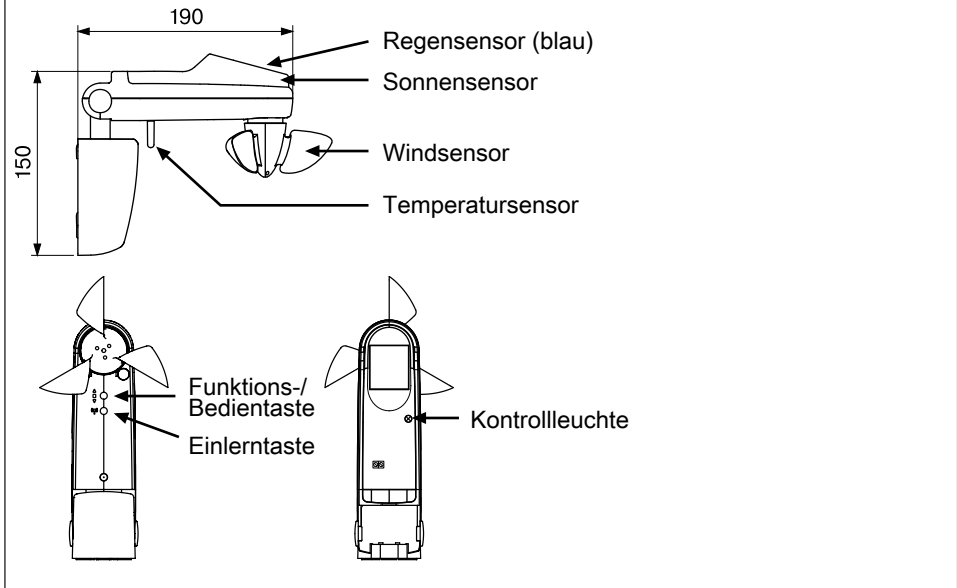

Kontrollleuchte beim Start	Leuchtet für 1 - 6 Sekunden grün	Der Sensor wurde gestartet und befindet sich noch im Bootzustand.
Kontrollleuchte im Betrieb	Leuchtet kurz gelb	Der Sensor sendet Sensor-Daten an seine Empfänger.
	Leuchtet kurz grün	Der Sensor sendet aktuellen Fahrbefehl an seine Empfänger.
	Farbwechsel	Der Sensor führt einen Suchvorgang für den Einlernprozess durch.
	Leuchtet dauerhaft rot	Im Einlernmodus wurde kein Empfänger gefunden.
	Leuchtet dauerhaft grün	Im Einlernbetrieb wurde ein Empfänger mit dem Sensor verbunden.
	Leuchtet dauerhaft blau	Im Einlernbetrieb wurde ein Empfänger im gleichen Netz gefunden aber noch nicht mit dem Sensor verbunden.
	Leuchtet dauerhaft gelb	Im Einlernmodus wurde ein Empfänger in einen fremden Netz gefunden.
	Leuchtet 3 x kurz grün	Der Sensor wurde durch einen anderen Netzteilnehmer Identifiziert.

Funktionserklärung

Der Sensor übermittelt kontinuierlich die aktuell gemessenen Sensorwerte. Die Reaktion auf Über- oder Unterschreitung der im Empfänger eingestellten Schwellwerte ist abhängig vom verwendeten Empfänger sowie der jeweiligen Einstellung am Selbigen.



Um eine korrekte Regenerkennung zu erreichen, wird der Regensensor beheizt.

Kontrollleuchte

Die Kontrollleuchte dient für visuelle Rückmeldungen, wie beispielsweise Funkaussendungen. Nach dem Herstellen der Spannungsversorgung, während das Gerät startet, leuchtet diese für eine kurze Zeit grün.

Funktions-/ Bedientaste

Diese Taste ist für Einstellungen. Im Normalbetrieb werden nacheinander Fahrbefehle in der Befehlsfolge EINFAHREN - STOPP - AUSFAHREN - STOPP usw. umgesetzt.

Sensor einlernen

Lernbereitschaft herstellen



Dieser Schritt ist nur dann notwendig, wenn eines der einzulernenden Geräte noch nicht Teil der Installation ist. Beispielsweise bei fabrikneuer Ware, Geräten aus einer anderen Installation oder bei auf Werkseinstellung zurückgesetzten Produkten.

Die entsprechende Beschreibung entnehmen Sie bitte aus der Anleitung des Empfängers.

CentronicPLUS Sensor einlernen









Es gibt mehrere Möglichkeiten den Sensor einzulernen:

- Mit der Einlertaste am Sensor
- Mit einem SWCxxxPLUS Sender



Mit der Einlertaste am Sensor

i Bei fabrikneuer Ware, Geräten aus einer anderen Installation oder bei auf Werkseinstellung zurückgesetzten Produkten muss vorab eine Lernbereitschaft hergestellt werden (siehe Lernbereitschaft herstellen).

	 	<p>Drücken Sie die Einlertaste innerhalb der Lernbereitschaft für 3 Sekunden. Der Sensor führt einen Suchvorgang durch und die Kontrollleuchte zeigt einen kontinuierlichen Farbwechsel an. Danach wechselt der Sensor in die Empfängerauswahl und selektiert den Empfänger mit der besten Verbindungsqualität.</p> <ul style="list-style-type: none"> ▷ Der Empfänger quittiert. <p>Falls nicht der gewünschte Empfänger quittiert, können Sie mit der Einlertaste zwischen den erreichbaren Empfängern umschalten bis der gewünschte Empfänger quittiert.</p> <ul style="list-style-type: none"> ▷ Der Sensor zeigt den aktuellen Zuordnungsstatus des Empfängers über die Kontrollleuchte an. <p>Zuordnungsstatus</p> <table border="1" data-bbox="375 670 996 925"> <tr> <td>Gelbes Leuchten:</td> <td>Der Empfänger ist noch nicht Teil der Installation oder befindet sich im Auslieferungszustand.</td> </tr> <tr> <td>Blaues Leuchten:</td> <td>Der Empfänger ist dem ausgewählten Kanal nicht zugeordnet.</td> </tr> <tr> <td>Grünes Leuchten:</td> <td>Der Empfänger ist dem ausgewählten Kanal zugeordnet.</td> </tr> </table>	Gelbes Leuchten:	Der Empfänger ist noch nicht Teil der Installation oder befindet sich im Auslieferungszustand .	Blaues Leuchten:	Der Empfänger ist dem ausgewählten Kanal nicht zugeordnet .	Grünes Leuchten:	Der Empfänger ist dem ausgewählten Kanal zugeordnet .
Gelbes Leuchten:	Der Empfänger ist noch nicht Teil der Installation oder befindet sich im Auslieferungszustand .							
Blaues Leuchten:	Der Empfänger ist dem ausgewählten Kanal nicht zugeordnet .							
Grünes Leuchten:	Der Empfänger ist dem ausgewählten Kanal zugeordnet .							
	 oder  	<p>Durch Drücken der Funktions- / Bedientaste ändern Sie den Zuordnungsstatus des gewählten Empfängers. Ist der Empfänger noch nicht Teil der Installation wird dieser hinzugefügt und dem ausgewählten Kanal zugeordnet.</p> <ul style="list-style-type: none"> ▷ Der Empfänger quittiert die Kanalzuordnung durch einmalige Signalisierung, ein Aufheben der Kanalzuordnung durch zweimalige Signalisierung. ▷ Der Sensor quittiert den neuen Zuordnungsstatus durch ein entsprechendes Leuchten. <ul style="list-style-type: none"> ▶ Der Empfänger ist nun Teil der Installation. 						
		<p>Anschließend drücken Sie die Einlertaste für 3 Sekunden um in den Normalbetrieb zu wechseln.</p> <ul style="list-style-type: none"> ▶ Die Kontrollleuchte erlischt. 						

Mit einem SWCxxxPLUS Sender



Bei fabrikneuer Ware, Geräten aus einer anderen Installation oder bei auf Werkseinstellung zurückgesetzten Produkten muss vorab eine Lernbereitschaft hergestellt werden (siehe Lernbereitschaft herstellen).



Gehen Sie mit dem Sender möglichst nahe an den einzulernenden Sensor.

● 3s



Drücken Sie die Einlerntaste am Sender für 3 Sekunden. Der Sender führt einen Suchvorgang durch und der LED Ring zeigt einen kontinuierlichen Farbwechsel an. Danach wechselt der Sender in die Empfängerenauswahl und selektiert den Sensor / Empfänger mit der besten Verbindungsqualität.

▷ Der Sensor / Empfänger quittiert.



Falls nicht der gewünschte Sensor quittiert, können Sie mit der ▲ / ▼ Taste zwischen den erreichbaren Sensoren / Empfängern umschalten **bis der gewünschte Sensor durch 3x grünes Blinken der Kontrollleuchte quittiert.**

▷ Der Sender zeigt den aktuellen Zuordnungsstatus über den LED Ring an.

Zuordnungsstatus

Gelbes Leuchten:

Der **Sensor / Empfänger** ist noch nicht Teil der Installation oder befindet sich im **Auslieferungszustand.**

i **Durch kurzes Drücken der STOPP-Taste wird das Gerät der Installation hinzugefügt und der Zuordnungsstatus aktualisiert.**

Blaues Leuchten:

Der **Empfänger** ist dem ausgewählten **Kanal nicht zugeordnet.**

Grünes Leuchten:

Der **Empfänger** ist dem ausgewählten **Kanal zugeordnet.**



Weißes Leuchten:

Centronic PLUS Sensor ausgewählt.





Rotes Leuchten:









Kein Empfänger gefunden.



		<p>Durch Drücken der STOPP-Taste am Sender ändern Sie den Zuordnungsstatus des gewählten Empfängers. Ist der Empfänger dem gewählten Sensor noch nicht zugeordnet, wird dieser hinzugefügt.</p> <ul style="list-style-type: none"> ▷ Der Sensor quittiert den neuen Zuordnungsstatus durch ein entsprechendes Leuchten. ▷ Der Sensor ist nun Teil der Installation.
<p>● 3s</p>		<p>Anschließend drücken Sie die Einlern-taste am Sender für 3 Sekunden um in den Normalbetrieb zu wechseln.</p> <ul style="list-style-type: none"> ▶ Die Kontrollleuchte erlischt.

Sensorzuordnung mit dem Handsender

	<p>Gehen Sie mit dem Sender möglichst nahe an den gewünschten Sensor.</p>											
<p>● 3s</p>	 1x  	<p>Drücken Sie die Einlern-taste am Sender für 3 Sekunden. Der Sender führt einen Suchvorgang durch und der LED Ring zeigt einen kontinuierlichen Farbwechsel an. Danach wechselt der Sender in die Empfänger-auswahl und selektiert den Sensor / Empfänger mit der besten Verbindungsqualität.</p> <ul style="list-style-type: none"> ▷ Der Sensor / Empfänger quittiert. <p>Falls nicht der gewünschte Sensor quittiert, können Sie mit der ▲ / ▼ Taste zwischen den erreichbaren Sensoren / Empfängern umschalten bis der gewünschte Sensor durch 3x grünes Blinken der Kontrollleuchte quittiert.</p> <ul style="list-style-type: none"> ▷ Der Sender zeigt den aktuellen Zuordnungsstatus über den LED Ring an. <p>Zuordnungsstatus</p> <table border="1" style="width: 100%; border-collapse: collapse;"> <tr> <td style="width: 30%;">Gelbes Leuchten:</td> <td>Der Sensor / Empfänger ist noch nicht Teil der Installation oder befindet sich im Auslieferungszustand. ! Durch kurzes Drücken der STOPP-Taste wird das Gerät der Installation hinzugefügt und der Zuordnungsstatus aktualisiert.</td> </tr> <tr> <td>Blaues Leuchten:</td> <td>Der Empfänger ist dem ausgewählten Kanal nicht zugeordnet.</td> </tr> <tr> <td>Grünes Leuchten:</td> <td>Der Empfänger ist dem ausgewählten Kanal zugeordnet.</td> </tr> <tr> <td>Weißes Leuchten:</td> <td>Centronic PLUS Sensor ausgewählt.</td> </tr> <tr> <td>Rotes Leuchten:</td> <td>Kein Empfänger gefunden.</td> </tr> </table>	Gelbes Leuchten:	Der Sensor / Empfänger ist noch nicht Teil der Installation oder befindet sich im Auslieferungszustand. ! Durch kurzes Drücken der STOPP-Taste wird das Gerät der Installation hinzugefügt und der Zuordnungsstatus aktualisiert.	Blaues Leuchten:	Der Empfänger ist dem ausgewählten Kanal nicht zugeordnet.	Grünes Leuchten:	Der Empfänger ist dem ausgewählten Kanal zugeordnet.	Weißes Leuchten:	Centronic PLUS Sensor ausgewählt.	Rotes Leuchten:	Kein Empfänger gefunden.
Gelbes Leuchten:	Der Sensor / Empfänger ist noch nicht Teil der Installation oder befindet sich im Auslieferungszustand. ! Durch kurzes Drücken der STOPP-Taste wird das Gerät der Installation hinzugefügt und der Zuordnungsstatus aktualisiert.											
Blaues Leuchten:	Der Empfänger ist dem ausgewählten Kanal nicht zugeordnet.											
Grünes Leuchten:	Der Empfänger ist dem ausgewählten Kanal zugeordnet.											
Weißes Leuchten:	Centronic PLUS Sensor ausgewählt.											
Rotes Leuchten:	Kein Empfänger gefunden.											

	 1x 	<p>Drücken Sie kurz die Einlern-taste am Sender um in den Einstellmodus zu wechseln.</p> <ul style="list-style-type: none"> ▸ Der Empfänger mit der besten Verbindungsqualität zum Sender quittiert. ▸ Der LED Ring leuchtet im unteren Bereich weiß und zeigt im oberen Bereich den aktuellen Zuordnungsstatus zum gewählten Sensor an. <p>i Ein noch nicht der Installation hinzugefügter Sensor / Empfänger (LED Ring leuchtet gelb) kann so nicht ausgewählt werden. Der Sensor / Empfänger muss vorher der Installation hinzugefügt werden.</p> <table border="1" data-bbox="430 416 1062 699"> <tr> <td colspan="2" data-bbox="430 416 1062 459">Zuordnungsstatus im oberen Bereich des LED Rings</td> </tr> <tr> <td data-bbox="430 459 639 539">Blaues Leuchten:</td> <td data-bbox="642 459 1062 539">Der Empfänger ist dem ausgewählten Sensor nicht zugeordnet.</td> </tr> <tr> <td data-bbox="430 539 639 619">Grünes Leuchten:</td> <td data-bbox="642 539 1062 619">Der Empfänger ist dem ausgewählten Sensor zugeordnet.</td> </tr> <tr> <td data-bbox="430 619 639 699">Rotes Leuchten:</td> <td data-bbox="642 619 1062 699">Kein Empfänger gefunden.</td> </tr> </table> <p>Falls nicht der gewünschte Empfänger quittiert, können Sie mit der ▲ / ▼ Taste zwischen den erreichbaren Empfängern umschalten bis der gewünschte Empfänger quittiert.</p>	Zuordnungsstatus im oberen Bereich des LED Rings		Blaues Leuchten:	Der Empfänger ist dem ausgewählten Sensor nicht zugeordnet.	Grünes Leuchten:	Der Empfänger ist dem ausgewählten Sensor zugeordnet.	Rotes Leuchten:	Kein Empfänger gefunden.
Zuordnungsstatus im oberen Bereich des LED Rings										
Blaues Leuchten:	Der Empfänger ist dem ausgewählten Sensor nicht zugeordnet.									
Grünes Leuchten:	Der Empfänger ist dem ausgewählten Sensor zugeordnet.									
Rotes Leuchten:	Kein Empfänger gefunden.									
	 1x oder  2x 	<p>Durch Drücken der STOPP-Taste am Sender ändern Sie den Zuordnungsstatus des gewählten Empfängers. Ist der Empfänger dem gewählten Sensor noch nicht zugeordnet, wird dieser hinzugefügt.</p> <ul style="list-style-type: none"> ▸ Der Empfänger quittiert die Sensorzuordnung durch einmalige Signalisierung, ein Aufheben der Sensorzuordnung durch zweimalige Signalisierung. ▸ Der Sender quittiert den neuen Zuordnungsstatus durch ein entsprechendes Leuchten. 								
 3s		<p>Anschließend drücken Sie die Einlern-taste am Sender für 3 Sekunden um in den Normalbetrieb zu wechseln.</p> <ul style="list-style-type: none"> ▸ Der LED Ring erlischt. 								

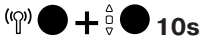

Sensor auf Werkseinstellung zurücksetzen

 10s



Drücken Sie die Einlertaste und zusätzlich die Funktions-/ Bedientaste am Sensor für 10 Sekunden.

- Die Kontrollleuchte blinkt rot. Sobald die Daten gelöscht sind, blinkt die Kontrollleuchte 2x grün und das Gerät bootet neu.
- Wenn die Kontrollleuchte erloschen ist, wurde der Funkempfänger wieder auf die Werkseinstellung zurückgesetzt.

Montage

i Um eine korrekte Funktion des Sensors zu gewährleisten, dürfen die Sensorflächen nicht abgedeckt werden.

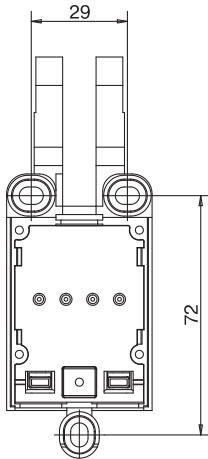
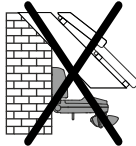
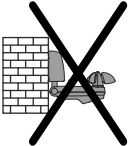
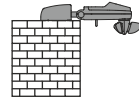
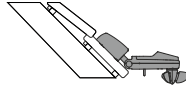
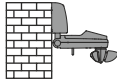
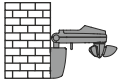

- Prüfen Sie vor der Montage an der gewünschten Position die einwandfreie Funktion von Sender und Empfänger.
- Befestigen Sie den Sensor mit den drei beigelegten Schrauben an der Wand.

Anschluss

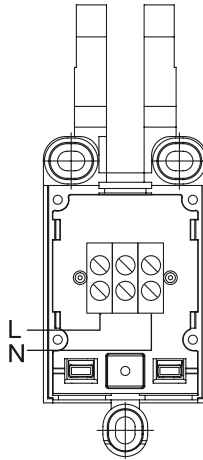

VORSICHT

Sichern Sie die Anschlussleitung gegen Herausrutschen mit der Zugentlastung.

Reinigung

Reinigen Sie das Gerät nur mit einem geeigneten Tuch. Verwenden Sie keine Reinigungsmittel, die die Oberfläche angreifen können.

Entsorgung

Dieses Produkt besteht aus verschiedenen Stoffen, die sachgerecht entsorgt werden müssen. Informieren Sie sich über die in Ihrem Land gültigen Verordnungen der Recycling- oder Entsorgungssysteme für dieses Produkt.

Das Verpackungsmaterial ist entsprechend sachgerecht zu entsorgen.

Technische Daten

Nennspannung	230-240 V AC / 50-60 Hz
Schutzart	IP 44
Zulässige Umgebungstemperatur	-25 bis +55 °C
Abgestrahlte maximale Sendeleistung	≤ 25 mW
Funkfrequenz	868,3 MHz

Die maximale Funkreichweite beträgt am und im Gebäude bis zu 25 m und im freien Feld bis zu 350 m.



Was tun wenn...?

Problem	Abhilfe
Rohrantrieb fährt nicht.	Entfernung zum Empfänger verringern.
	Den Sensor in den Empfänger einlernen.
Die automatischen Fahrbefehle werden nicht ausgeführt.	Überprüfen Sie, ob der Automatikbetrieb aktiv ist.
	Warten bis der Regensensor abgetrocknet ist.
Anlage fährt im Automatikmodus nicht aus.	Sonnenschwellwert anpassen.
	Abflauen des Windes abwarten.
Anlage fährt nicht aus im Automatikmodus oder im manuellen Modus.	Windschwellwert ist überschritten. Abflauen des Windes abwarten.
Anlage fährt trotz Regensensor bei Regen aus.	Überprüfen Sie die Einstellung der Reaktion auf Regen mit dem SWCxxxPLUS Sender.

Vereinfachte EU-Konformitätserklärung

Hiermit erklärt Becker-Antriebe GmbH, dass diese Funkanlage der Richtlinie 2014/53/EU entspricht.

Der vollständige Text der EU-Konformitätserklärung ist unter der folgenden Internetadresse verfügbar:

www.becker-antriebe.de/ce



Technische Änderungen vorbehalten.



Table of contents



General	17
Licensing information for open source software.....	17
Warranty	18
Safety instructions	18
Intended use	19
Explanation of displays and buttons	20
Explanation of functions	21
Program sensor	21
Establish programming mode	21
Programming the CentronicPLUS sensor	21
Sensor assignment with the hand-held transmitter	24
Restoring the factory settings of the sensor.....	26
Assembly	26
Wiring	27
Cleaning.....	27
Disposal	27
Technical data	27
What to do if...?.....	28
Simplified EU declaration of conformity.....	28

General

You can control one or more CentronicPlus sun protection systems with the sensor. The thresholds for sun protection and wind monitoring can be set with the CentronicPlus/ Centronic sun protection controls. Reactions to the rain alarm can only be set with the CentronicPlus sun protection control.

This device is exceptionally easy to use.

Explanation of pictograms

	CAUTION	CAUTION indicates a hazardous situation which, if not avoided, could result in injury.
	ATTENTION	ATTENTION indicates measures that must be taken to avoid damage to property.
		Denotes user tips and other useful information.

Licensing information for open source software

This device uses free/open source software.

The licence texts are enclosed with the product in the licence documentation, which can be identified by the following symbol:



The licence texts for the licensed software being used can be downloaded from www.becker-antriebe.com/licenses.

Written request for the licence texts:

Becker-Antriebe will, on request, provide the licence texts for the licensed software being used at cost price, either on a USB stick or a similar data carrier. Please send an email to the following email address for more information:

licenses@becker-antriebe.com



Warranty

Structural modifications and incorrect installation which are not in accordance with these and our other instructions can result in serious injuries, e.g., crushing of limbs. Therefore, structural modifications may only be carried out with our prior approval and strictly in accordance with our instructions, particularly the information contained in these Assembly and Operating Instructions.

Any further processing of the products which does not comply with their intended use is not permitted.

The end product manufacturer and fitter have to ensure that all the relevant current statutory, official and, in particular, EMC regulations are adhered to during utilisation of our products, especially with regard to end product manufacture, installation and customer advice.

Safety instructions

General information

- Please keep the instruction manual safe!
- Only use unmodified original parts from the control unit manufacturer.
- Keep children away from control units.
- Observe all pertinent country-specific regulations.
- Always keep the sensor clean and free of leaves, snow, etc., and check it regularly to make sure it is in perfect working order.
- Sudden gusts of wind may damage the system despite wind monitoring because the shading solution cannot be retracted suddenly due to the inertia of the overall system. If a storm is brewing, make sure that the shading solution is retracted and is secured in this position.



Caution

- **Risk of injury due to electric shock.**
- **Connections to the 230 V mains must always be performed by an authorised specialist.**
- **Disconnect the connecting cable from the power prior to installation.**
- **Keep people out of the system's range of travel.**
- **If the system is controlled by one or more transmitters, the system's range of travel must always be visible during operation.**

- **When connecting the control cables (protected extra-low voltages), only use cables with sufficient electrical strength.**
- **Observe the specifications for the sun protection system.**

Intended use

The sensor described in these instructions must only be used for CentronicPlus-compatible radio drives and radio control units.

- Please note that radio-controlled systems may not be used in areas with a high risk of interference (e.g. hospitals, airports).
- The remote control is intended solely for use with equipment and systems in which malfunctions in the transmitter or receiver would not pose any risk to persons, animals or property, or which contain safety devices to eliminate such risks.
- The operator is not protected from interference from other telecommunications systems and terminal equipment (e.g. even from radio-controlled systems which are properly operated in the same frequency range).
- Only connect radio receivers to devices and systems approved by the manufacturer.



- **Ensure that the control unit is not installed or operated close to metal surfaces or magnetic fields.**
- **Radio-controlled systems transmitting on the same frequency may cause reception interference.**
- **Note that the range of the radio signal is limited by legislation as well as by design.**



Explanation of displays and buttons

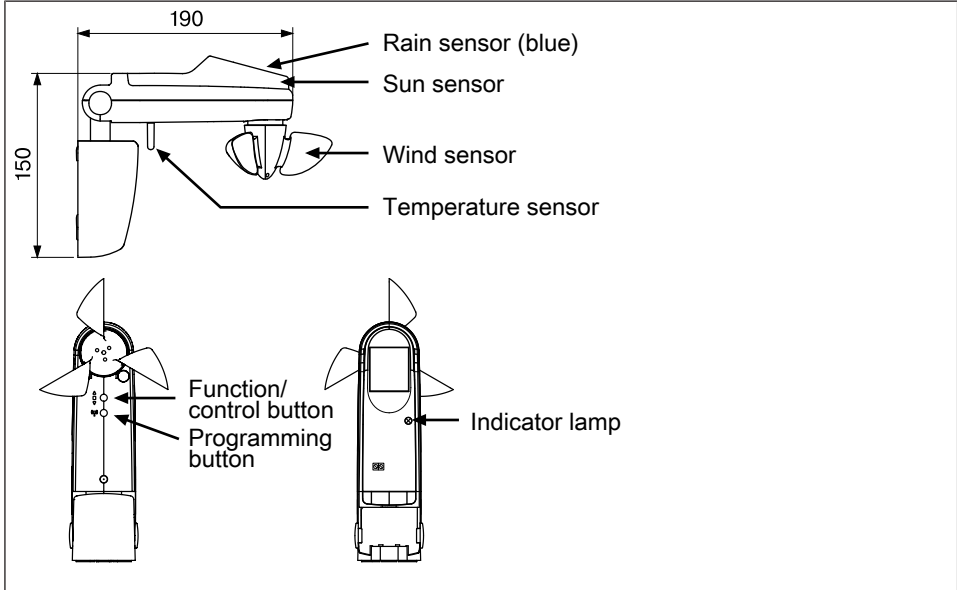

Indicator lamp on start-up	Lights up green for 1–6 seconds	The sensor has started up and is still booting up.
Indicator lamp during operation	Briefly lights up yellow	The sensor is sending sensor data to its receiver.
	Briefly lights up green	The sensor is sending the current drive command to its receiver.
	Colour change	The sensor is performing a search for the programming process.
	Permanently lights up red	No receiver was found in programming mode.
	Permanently lights up green	A receiver was paired with the sensor in programming mode.
	Permanently lights up blue	A receiver was found in the same network in programming mode but has not yet been paired with the sensor.
	Permanently lights up yellow	A receiver was found in a different network in programming mode.
	Lights up green 3 times	The sensor has been identified by another network participant.

Explanation of functions

The sensor continually transmits the current measured sensor values. The reaction to the thresholds set in the receiver being exceeded or not met depends on the receiver being used and on the particular settings on this receiver.



The rain sensor is heated in order to ensure correct rain detection.

Indicator lamp

The indicator lamp provides visual feedback such as radio transmissions. Once the power supply has been switched on and while the device is starting up, this lamp will briefly light up green.

Function/control button

This button is for adjusting the settings. In normal mode, the drive commands are executed in the following order RETRACT - STOP - EXTEND - STOP, etc.

Program sensor

Establish programming mode



This step is only necessary if one of the devices to be programmed is not yet part of the installation. This is the case for brand new products, for example, or devices from another installation or products that have been restored to factory settings.

Please find the appropriate description in the instructions for the receiver.

Programming the CentronicPLUS sensor









There are multiple ways to program the sensor:

- With the programming button on the sensor
- With an SWCxxxPLUS transmitter



With the programming button on the sensor

i With brand new products, devices from another installation or products that have been restored to factory settings, programming mode must be established beforehand (see Establishing programming mode).

 ● 3s	 1x 	<p>Press the programming button for 3 seconds when it is ready to program. The sensor performs a search and the indicator lamp continuously changes colour. The sensor then switches to receiver selection and selects the receiver with the best connection quality.</p> <ul style="list-style-type: none"> ▶ The receiver confirms. <p>If you do not receive confirmation from the required receiver, press the programming button to toggle between the available receivers until the required receiver confirms.</p> <ul style="list-style-type: none"> ▶ The sensor displays the current assignment status of the receiver via the indicator lamp. <p>Assignment status</p> <table border="1" data-bbox="375 646 1005 909"> <tr> <td data-bbox="375 646 582 758">Lights up yellow:</td> <td data-bbox="582 646 1005 758">The receiver is not yet part of the installation or is in the as-delivered condition.</td> </tr> <tr> <td data-bbox="375 758 582 837">Lights up blue:</td> <td data-bbox="582 758 1005 837">The receiver is not assigned to the selected channel.</td> </tr> <tr> <td data-bbox="375 837 582 909">Lights up green:</td> <td data-bbox="582 837 1005 909">The receiver is assigned to the selected channel.</td> </tr> </table>	Lights up yellow:	The receiver is not yet part of the installation or is in the as-delivered condition .	Lights up blue:	The receiver is not assigned to the selected channel .	Lights up green:	The receiver is assigned to the selected channel .
Lights up yellow:	The receiver is not yet part of the installation or is in the as-delivered condition .							
Lights up blue:	The receiver is not assigned to the selected channel .							
Lights up green:	The receiver is assigned to the selected channel .							
 ●	 1x or  2x 	<p>Press the function/control button to change the assignment status of the selected receiver. If the receiver is not yet part of the installation, it will be added and assigned to the selected channel.</p> <ul style="list-style-type: none"> ▶ The receiver signals once to confirm the channel assignment, or signals twice to cancel the channel assignment. ▶ The sensor lights up accordingly to confirm the new assignment status. ▶ The receiver is now part of the installation. 						
 ● 3s		<p>Then press the programming button for 3 seconds to change to normal mode.</p> <ul style="list-style-type: none"> ▶ The indicator lamp goes out. 						

With an SWCxxxPLUS transmitter



With brand new products, devices from another installation or products that have been restored to factory settings, programming mode must be established beforehand (see Establishing programming mode).



Bring the transmitter as close as possible to the sensor to be programmed.

3s



Press the programming button on the transmitter for 3 seconds. The transmitter performs a search and the LED ring continuously changes colour. The transmitter then switches to receiver selection and selects the sensor/receiver with the best connection quality.

- ▷ The sensor/receiver confirms.



If you do not receive confirmation from the required sensor, you can press the ▲/▼ button to toggle between the available sensors/receivers **until the indicator lamp on the required sensor flashes 3 times to confirm.**

- ▷ The transmitter displays the current assignment status via the LED ring.



Assignment status

Lights up yellow:

The **sensor/receiver** is not yet part of the installation or is in the **as-delivered condition**.

i Briefly pressing the **STOP** button adds the device to the installation and updates the assignment status.

Lights up blue:

The **receiver** is **not assigned to the selected channel**.

Lights up green:

The **receiver** is **assigned to the selected channel**.

Lights up white:

Centronic PLUS sensor selected.

Lights up red:



No receiver located.







Press the **STOP** button on the transmitter to change the assignment status of the selected receiver. If the receiver is still not assigned to the selected sensor, it will now be added.









- ▷ The sensor lights up accordingly to confirm the new assignment status.
- ▷ The sensor is now part of the installation.



		<p>Then press the programming button on the transmitter for 3 seconds to change to normal mode.</p> <ul style="list-style-type: none"> ▶ The indicator lamp goes out.
--	--	--



Sensor assignment with the hand-held transmitter

	<p>Bring the transmitter as close as possible to the required sensor.</p>	
<div style="display: flex; flex-direction: column; align-items: center;"> <div style="margin-bottom: 10px;">  </div> <div style="margin-bottom: 10px;">  </div> <div style="margin-bottom: 10px;">  </div> <div>  </div> </div>	<p>Press the programming button on the transmitter for 3 seconds. The transmitter performs a search and the LED ring continuously changes colour. The transmitter then switches to receiver selection and selects the sensor/receiver with the best connection quality.</p> <ul style="list-style-type: none"> ▶ The sensor/receiver confirms. <p>If you do not receive confirmation from the required sensor, you can press the ▲/▼ button to toggle between the available sensors/receivers until the indicator lamp on the required sensor flashes 3 times to confirm.</p> <ul style="list-style-type: none"> ▶ The transmitter displays the current assignment status via the LED ring. 	
<h3>Assignment status</h3>		
<p>Lights up yellow:</p>		<p>The sensor/receiver is not yet part of the installation or is in the as-delivered condition.</p> <p>i Briefly pressing the STOP button adds the device to the installation and updates the assignment status.</p>
<p>Lights up blue:</p>		<p>The receiver is not assigned to the selected channel.</p>
<p>Lights up green:</p>		<p>The receiver is assigned to the selected channel.</p>
<p>Lights up white:</p>		<p>Centronic PLUS sensor selected.</p>
<p>Lights up red:</p>		<p>No receiver located.</p>

	 	<p>Briefly press the programming button on the transmitter to change to the setting mode.</p> <ul style="list-style-type: none"> ▶ The receiver with the best connection quality to the transmitter confirms. ▶ The LED ring lights up white in the lower area and shows the current assignment status of the selected sensor in the upper area. <p>i If a sensor/receiver has not yet been added to the installation (LED ring lights up yellow), it will not be possible to select it in this way. The sensor/receiver must be added to the installation beforehand.</p> <p>Assignment status in the upper area of the LED ring</p> <table border="1" data-bbox="430 464 1067 671"> <tr> <td data-bbox="430 464 639 539">Lights up blue:</td> <td data-bbox="642 464 1067 539">The receiver is not assigned to the selected sensor.</td> </tr> <tr> <td data-bbox="430 544 639 619">Lights up green:</td> <td data-bbox="642 544 1067 619">The receiver is assigned to the selected sensor.</td> </tr> <tr> <td data-bbox="430 624 639 671">Lights up red:</td> <td data-bbox="642 624 1067 671">No receiver located.</td> </tr> </table> <p>If you do not receive confirmation from the required receiver, you can press the ▲/▼ button to toggle between the available receivers until the required receiver confirms.</p>	Lights up blue:	The receiver is not assigned to the selected sensor.	Lights up green:	The receiver is assigned to the selected sensor.	Lights up red:	No receiver located.
Lights up blue:	The receiver is not assigned to the selected sensor.							
Lights up green:	The receiver is assigned to the selected sensor.							
Lights up red:	No receiver located.							
	 <p>Or</p>  	<p>Press the STOP button on the transmitter to change the assignment status of the selected receiver. If the receiver is still not assigned to the selected sensor, it will now be added.</p> <ul style="list-style-type: none"> ▶ The receiver signals once to confirm the sensor assignment, or signals twice to cancel the sensor assignment. ▶ The transmitter lights up accordingly to confirm the new assignment status. 						
 <p>3s</p>		<p>Then press the programming button on the transmitter for 3 seconds to change to normal mode.</p> <ul style="list-style-type: none"> ▶ The LED ring goes out. 						



Restoring the factory settings of the sensor

 ● +  ● 10s



Press the programming button and the function/control button for 10 seconds.

- ▶ The indicator lamp flashes red. Once the data has been deleted, the indicator lamp will flash green twice, and the device will reboot.
- ▶ When the indicator lamp has gone out, the radio receiver has been reset to the factory settings.

Assembly

i In order to ensure the correct functioning of the sensor, the sensor surfaces must not be covered.

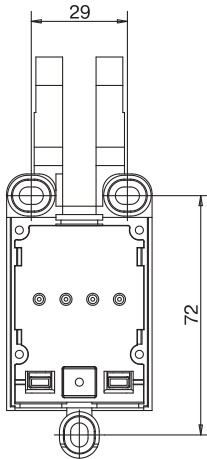
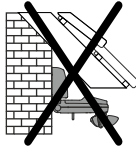
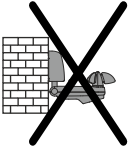
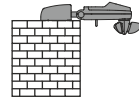
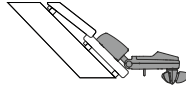
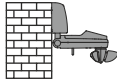
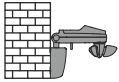

- Check that the transmitter and receiver are functioning perfectly prior to installation in the desired location.
- Fix the sensor to the wall using the three enclosed screws.

Wiring

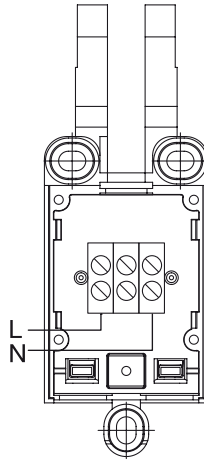

Caution

Secure the connecting cable against slipping out with the strain relief.

Cleaning

Only clean the device with a suitable cloth. Do not use aggressive cleaning agents that may damage the surface.

Disposal

This product is made of various materials which must be disposed of properly. Find out about the applicable regulations on recycling or disposal for this product in your country.

The packaging material must be disposed of properly.

Technical data

Rated voltage	230-240 V AC / 50-60 Hz
Degree of protection	IP 44
Permissible ambient temperature	-25 to +55°C
Maximum emitted transmission output	≤ 25 mW
Radio frequency	868.3 MHz

The maximum transmitter range on and in the building is up to 25 m, and up to 350 m in the open.



What to do if...?

Problem	Remedy
Tubular drive does not move.	Reduce distance from receiver.
	Program the sensor into the receiver.
Automatic drive commands are not executed.	Check whether automatic mode is active.
	Wait until the rain sensor has dried.
System does not extend in automatic mode.	Adjust sun threshold value.
	Wait for the wind to die down.
System does not extend in automatic or manual mode.	Wind threshold value exceeded. Wait for the wind to die down.
System extends when it is raining despite rain sensor.	Check the setting for the reaction to rain with the SWCxxxPLUS transmitter.

Simplified EU declaration of conformity

Becker-Antriebe GmbH hereby declares that this radio control system complies with Directive 2014/53/EU.

The full text of the EU declaration of conformity is available at the following web address:

www.becker-antriebe.com/ce



Subject to technical changes without notice.



Sommaire



Généralités.....	31
Informations sur les licences des logiciels à code source ouvert	31
Garantie	32
Consignes de sécurité.....	32
Utilisation conforme	33
Description des affichages et des touches	34
Description du fonctionnement	35
Programmation du capteur	36
Mise en mode de programmation.....	36
Programmation du capteur CentronicPLUS.....	36
Affectation du capteur avec la télécommande	40
Réinitialisation du capteur sur le réglage usine	42
Montage	42
Branchement.....	43
Nettoyage	43
Élimination	43
Caractéristiques techniques	43
Que faire si.....	44
Déclaration de conformité UE simplifiée.....	44

Généralités

Ce capteur permet de gérer une ou plusieurs protections solaires CentronicPlus. Les valeurs seuils pour la protection solaire et le contrôle du vent peuvent être réglées avec les commandes de protection solaire CentronicPlus / Centronic. Les réactions à l'alarme de pluie ne peuvent être réglées qu'avec les commandes de protection solaire CentronicPlus.

Cet appareil se caractérise par une utilisation simple.

Explication des pictogrammes

	PRUDENCE	PRUDENCE signale un risque pouvant entraîner des blessures s'il n'est pas évité.
	ATTENTION	ATTENTION signale des mesures à prendre pour éviter des dommages matériels.
		Indique des conseils d'utilisation et autres informations utiles.

Informations sur les licences des logiciels à code source ouvert

Un logiciel open source est utilisé dans cet appareil.

Les informations relatives à la licence sont ajoutées à la documentation correspondante du produit, reconnaissable au symbole suivant :



Les informations relatives à la licence des logiciels sous licence utilisés peuvent être téléchargées à l'adresse www.becker-antriebe.com/licenses.

Offre écrite pour recevoir les informations relatives à la licence :

Sur demande, Becker-Antriebe met à disposition au prix de revient les informations relatives à la licence pour les logiciels sous licence utilisés sur une clé USB ou un support de données similaire. Pour cela, veuillez nous contacter à l'adresse : licenses@becker-antriebe.com



Garantie

Toute modification du moteur et toute installation inappropriée allant à l'encontre de cette notice et de nos autres consignes peuvent causer des blessures corporelles graves ou représenter un risque pour la santé des utilisateurs, par ex. des contusions. C'est pourquoi, toute modification de la construction ne peut être effectuée qu'après nous en avoir informés et après obtention de notre accord. Nos consignes, notamment celles mentionnées dans la présente notice de montage et d'utilisation, doivent être respectées impérativement.

Toute modification des produits allant à l'encontre de leur utilisation conforme n'est pas autorisée.

Lorsqu'ils utilisent nos produits, les fabricants des produits finis et les installateurs doivent impérativement tenir compte et respecter toutes les dispositions légales et administratives nécessaires, en particulier les dispositions relatives à la compatibilité électromagnétique actuellement en vigueur, notamment en ce qui concerne la production du produit fini, l'installation et le service clientèle.

Consignes de sécurité

Remarques générales

- Veuillez conserver la présente notice !
- Utilisez uniquement des pièces d'origine du fabricant de commandes n'ayant subi aucune modification.
- Tenez les enfants à l'écart des commandes.
- Respectez les directives spécifiques de votre pays.
- Assurez-vous que le capteur est toujours propre et exempt de feuilles, de neige ou autres et vérifiez régulièrement son bon fonctionnement.
- Les rafales de vent subites peuvent endommager l'installation malgré la fonction de contrôle du vent, car le temps de réaction du système global ne permet pas une montée brusque. En cas de tempête imminente, assurez-vous que le tablier/la toile est rentré(e) et qu'il/elle reste dans cette position.



Prudence

- **Risque de blessure pouvant être provoquée par des décharges électriques.**
- **Les branchements au réseau 230 V doivent obligatoirement être effectués par un électricien agréé.**
- **Débranchez le câble de connexion avant de procéder au montage.**

- **Veillez à ce que personne ne se tienne dans la zone de déploiement des installations.**
- **Lorsque l'installation est pilotée par un ou plusieurs émetteurs, la zone de déploiement de l'installation doit être visible pendant le fonctionnement.**
- **Seuls des câbles présentant une résistance électrique suffisante doivent être utilisés pour le branchement de câbles de connexion (basses tensions de protection).**
- **Respectez les spécifications de la protection solaire.**

Utilisation conforme

Le capteur décrit dans la présente notice est conçu uniquement pour le pilotage de moteurs et de commandes radio compatibles avec CentronicPlus.

- Sachez qu'il est interdit d'utiliser les installations radio dans des zones où le risque de perturbations est élevé (par ex. hôpitaux, aéroports).
- La commande à distance n'est autorisée que pour les appareils et installations pour lesquels une perturbation fonctionnelle dans l'émetteur ou dans le récepteur ne constitue aucun danger pour les personnes, les animaux ou les choses ou pour lesquels ce risque est éliminé grâce à d'autres dispositifs de sécurité.
- L'exploitant n'est en aucun cas protégé contre les perturbations provoquées par d'autres installations de télécommunication et de dispositifs terminaux (par ex. par des installations radio qui sont utilisées de manière conforme dans la même plage de fréquence).
- Combinez les récepteurs radio uniquement avec des appareils et des installations autorisés par le fabricant.



- **Veillez à ce que la commande ne soit pas installée ni utilisée à proximité de surfaces métalliques ou de champs magnétiques.**
- **Les installations radio qui émettent sur la même fréquence peuvent causer une perturbation de la réception.**
- **Sachez que la portée du signal radio est limitée par la législation et par les mesures relatives à la construction.**



Description des affichages et des touches

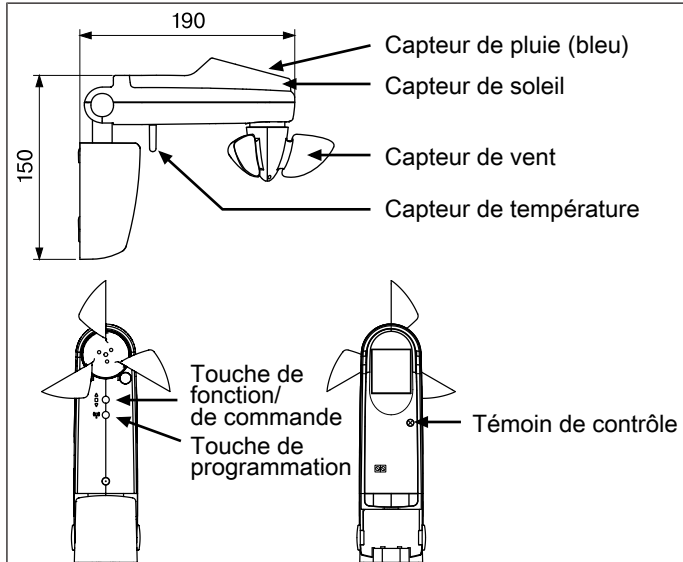

Témoin de contrôle au démarrage	S'allume en vert pendant 1 à 6 secondes	Le capteur a été démarré et se trouve encore en mode de démarrage.
Témoin de contrôle pendant le fonctionnement	S'allume brièvement en jaune	Le capteur envoie des données de capteur à ses récepteurs.
	S'allume brièvement en vert	Le capteur envoie l'ordre de déplacement actuel à ses récepteurs.
	Changement de couleur	Le capteur effectue une recherche pour le processus de programmation.
	S'allume en rouge en continu	Aucun récepteur n'a été trouvé en mode de programmation.
	S'allume en vert en continu	Un récepteur a été connecté au capteur pendant le mode de programmation.
	S'allume en bleu en continu	Pendant le mode de programmation, un récepteur a été trouvé dans le même réseau mais n'a pas encore été connecté au capteur.
	S'allume en jaune en continu	Un récepteur a été trouvé dans un autre réseau pendant le mode de programmation.
	S'allume 3 fois brièvement en vert	Le capteur a été identifié par un autre membre du réseau.

Description du fonctionnement

Le capteur transmet en continu les valeurs de capteur actuellement mesurées. Lorsque les valeurs sont inférieures ou supérieures aux valeurs seuils réglées dans le récepteur, la réaction de ce dernier dépend du récepteur utilisé, ainsi que de ses réglages.

i Pour une détection correcte de la pluie, le capteur de pluie est chauffé.

Témoin de contrôle

Le témoin de contrôle sert aux retours visuels, comme par exemple les émissions par radio. Une fois l'alimentation électrique établie, celui-ci s'allume brièvement en vert pendant le démarrage de l'appareil.

Touche de fonction/de commande

Cette touche est destinée aux réglages. En mode normal, les ordres de déplacement sont convertis en ordres selon la séquence MONTÉE - ARRÊT - DESCENTE - ARRÊT, etc.



Programmation du capteur

Mise en mode de programmation

i Cette étape n'est nécessaire que si l'un des appareils à programmer ne fait pas encore partie de l'installation. Par exemple en cas de marchandise neuve, d'appareils appartenant à une autre installation ou de produits réinitialisés sur le réglage usine.

Consultez la notice du récepteur pour la description correspondante.











Programmation du capteur CentronicPLUS

Il existe plusieurs possibilités pour programmer le capteur :

- Avec la touche de programmation du capteur
- Avec un émetteur SWCxxxPLUS

Avec la touche de programmation du capteur





i En cas de marchandise neuve, d'appareils appartenant à une autre installation ou de produits réinitialisés sur le réglage usine, vous devez d'abord vous mettre en mode de programmation (voir Mise en mode de programmation).





<p> ● 3 s</p>	<p> 1x</p> <p></p> <p></p>	<p>Appuyez pendant 3 secondes sur la touche de programmation tandis que le mode de programmation est actif. Le capteur effectue une recherche. Celle-ci est indiquée par un changement continu de la couleur du témoin de contrôle. Le capteur passe ensuite en mode de sélection du récepteur et sélectionne le récepteur avec la meilleure qualité de connexion.</p> <ul style="list-style-type: none"> ▶ Le récepteur confirme la programmation. <p>Si le récepteur confirmant la programmation n'est pas le récepteur souhaité, vous pouvez commuter entre les récepteurs accessibles à l'aide de la touche de programmation, jusqu'à ce que le récepteur souhaité confirme la programmation.</p> <ul style="list-style-type: none"> ▶ Le capteur indique le statut d'affectation actuel du récepteur via le témoin de contrôle.
Statut d'affectation		
L'anneau de LED s'allume en jaune :		Le récepteur ne fait pas encore partie de l'installation ou ses réglages sont encore ceux de l'usine.
L'anneau de LED s'allume en bleu :		Le récepteur n'est pas affecté au canal sélectionné.
L'anneau de LED s'allume en vert :		Le récepteur est affecté au canal sélectionné.
<p> ●</p>	<p> 1x</p> <p>OU</p> <p> 2x</p> <p></p>	<p>Appuyez sur la touche de fonction/de commande pour modifier le statut d'affectation du récepteur sélectionné. Si le récepteur ne fait pas encore partie de l'installation, vous devez d'abord l'ajouter et l'affecter au canal sélectionné.</p> <ul style="list-style-type: none"> ▶ Le récepteur confirme l'affectation au canal par l'émission d'un signal unique. L'annulation de l'affectation au canal est indiquée par l'émission de deux signaux. ▶ Le capteur confirme le nouveau statut d'affectation par l'allumage correspondant du témoin de contrôle. <p>▶ Le récepteur fait maintenant partie de l'installation.</p>
<p> ● 3 s</p>	<p></p>	<p>Appuyez ensuite pendant 3 secondes sur la touche de programmation pour passer en mode normal.</p> <ul style="list-style-type: none"> ▶ Le témoin de contrôle s'éteint.







Avec un émetteur SWCxxxPLUS









i En cas de marchandise neuve, d'appareils appartenant à une autre installation ou de produits réinitialisés sur le réglage usine, vous devez d'abord vous mettre en mode de programmation (voir Mise en mode de programmation).

	<p>Approchez-vous avec l'émetteur le plus près possible du capteur à programmer.</p>										
<p>● 3 s</p>   	<p>Appuyez pendant 3 secondes sur la touche de programmation de l'émetteur. L'émetteur effectue une recherche. Celle-ci est indiquée par un changement continu de la couleur de l'anneau de LED. L'émetteur passe ensuite en mode de sélection du récepteur et sélectionne le capteur / récepteur avec la meilleure qualité de connexion.</p> <p>▷ Le capteur / récepteur confirme.</p> <p>Si le capteur confirmant la programmation n'est pas le capteur souhaité, vous pouvez commuter entre les capteurs / récepteurs accessibles à l'aide de la touche ▲ / ▼, jusqu'à ce que le capteur souhaité confirme la programmation par 3 clignotements en vert du témoin de contrôle.</p> <p>▷ L'émetteur indique le statut d'affectation actuel via l'anneau de LED.</p> <p>Statut d'affectation</p> <table border="1" data-bbox="369 783 1005 1465"> <tr> <td data-bbox="369 783 583 1070"> <p>L'anneau de LED s'allume en jaune :</p> </td> <td data-bbox="583 783 1005 1070"> <p>Le capteur / récepteur ne fait pas encore partie de l'installation ou ses réglages sont encore ceux de l'usine.</p> <p>i Appuyez brièvement sur la touche ARRÊT pour ajouter l'appareil à l'installation et actualiser le statut d'affectation.</p> </td> </tr> <tr> <td data-bbox="369 1070 583 1182"> <p>L'anneau de LED s'allume en bleu :</p> </td> <td data-bbox="583 1070 1005 1182"> <p>Le récepteur n'est pas affecté au canal sélectionné.</p> </td> </tr> <tr> <td data-bbox="369 1182 583 1294"> <p>L'anneau de LED s'allume en vert :</p> </td> <td data-bbox="583 1182 1005 1294"> <p>Le récepteur est affecté au canal sélectionné.</p> </td> </tr> <tr> <td data-bbox="369 1294 583 1374"> <p>Allumé en blanc :</p> </td> <td data-bbox="583 1294 1005 1374"> <p>Capteur Centronic PLUS sélectionné.</p> </td> </tr> <tr> <td data-bbox="369 1374 583 1465"> <p>Allumé en rouge :</p> </td> <td data-bbox="583 1374 1005 1465"> <p>Aucun récepteur trouvé.</p> </td> </tr> </table>	<p>L'anneau de LED s'allume en jaune :</p>	<p>Le capteur / récepteur ne fait pas encore partie de l'installation ou ses réglages sont encore ceux de l'usine.</p> <p>i Appuyez brièvement sur la touche ARRÊT pour ajouter l'appareil à l'installation et actualiser le statut d'affectation.</p>	<p>L'anneau de LED s'allume en bleu :</p>	<p>Le récepteur n'est pas affecté au canal sélectionné.</p>	<p>L'anneau de LED s'allume en vert :</p>	<p>Le récepteur est affecté au canal sélectionné.</p>	<p>Allumé en blanc :</p>	<p>Capteur Centronic PLUS sélectionné.</p>	<p>Allumé en rouge :</p>	<p>Aucun récepteur trouvé.</p>
<p>L'anneau de LED s'allume en jaune :</p>	<p>Le capteur / récepteur ne fait pas encore partie de l'installation ou ses réglages sont encore ceux de l'usine.</p> <p>i Appuyez brièvement sur la touche ARRÊT pour ajouter l'appareil à l'installation et actualiser le statut d'affectation.</p>										
<p>L'anneau de LED s'allume en bleu :</p>	<p>Le récepteur n'est pas affecté au canal sélectionné.</p>										
<p>L'anneau de LED s'allume en vert :</p>	<p>Le récepteur est affecté au canal sélectionné.</p>										
<p>Allumé en blanc :</p>	<p>Capteur Centronic PLUS sélectionné.</p>										
<p>Allumé en rouge :</p>	<p>Aucun récepteur trouvé.</p>										

		<p>Appuyez sur la touche ARRÊT de l'émetteur pour modifier le statut d'affectation du récepteur sélectionné. Si le récepteur n'est pas encore affecté au capteur sélectionné, il sera ajouté.</p> <ul style="list-style-type: none"> ▸ Le capteur confirme le nouveau statut d'affectation par l'allumage correspondant du témoin de contrôle. ▸ Le capteur fait maintenant partie de l'installation.
 3 s		<p>Appuyez ensuite pendant 3 secondes sur la touche de programmation de l'émetteur pour passer en mode normal.</p> <ul style="list-style-type: none"> ▸ Le témoin de contrôle s'éteint.

Affectation du capteur avec la télécommande

	<p>Approchez-vous avec l'émetteur le plus près possible du capteur souhaité.</p>
<p>3 s</p>  1x  	<p>Appuyez pendant 3 secondes sur la touche de programmation de l'émetteur. L'émetteur effectue une recherche. Celle-ci est indiquée par un changement continu de la couleur de l'anneau de LED. L'émetteur passe ensuite en mode de sélection du récepteur et sélectionne le capteur / récepteur avec la meilleure qualité de connexion.</p> <p>▷ Le capteur / récepteur confirme.</p> <p>Si le capteur confirmant la programmation n'est pas le capteur souhaité, vous pouvez commuter entre les capteurs / récepteurs accessibles à l'aide de la touche ▲ / ▼, jusqu'à ce que le capteur souhaité confirme la programmation par 3 clignotements en vert du témoin de contrôle.</p> <p>▷ L'émetteur indique le statut d'affectation actuel via l'anneau de LED.</p>
<h3>Statut d'affectation</h3>	
<p>L'anneau de LED s'allume en jaune :</p>	<p>Le capteur / récepteur ne fait pas encore partie de l'installation ou ses réglages sont encore ceux de l'usine.</p> <p>! Appuyez brièvement sur la touche ARRÊT pour ajouter l'appareil à l'installation et actualiser le statut d'affectation.</p>
<p>L'anneau de LED s'allume en bleu :</p>	<p>Le récepteur n'est pas affecté au canal sélectionné.</p>
<p>L'anneau de LED s'allume en vert :</p>	<p>Le récepteur est affecté au canal sélectionné.</p>
<p>Allumé en blanc :</p>	<p>Capteur Centronic PLUS sélectionné.</p>
<p>Allumé en rouge :</p>	<p>Aucun récepteur trouvé.</p>

	 1x 	<p>Appuyez brièvement sur la touche de programmation de l'émetteur pour passer en mode de réglage.</p> <ul style="list-style-type: none"> ▸ Le récepteur ayant la meilleure qualité de connexion avec l'émetteur produit un acquittement. ▸ La partie inférieure de l'anneau de LED s'allume en blanc, alors que la partie supérieure indique le statut d'affectation actuel du capteur sélectionné. <p>i Il n'est pas possible de sélectionner de cette manière un capteur / récepteur pas encore ajouté à l'installation (l'anneau de LED s'allume en jaune). Le capteur / récepteur doit être ajouté à l'installation au préalable.</p> <p>Statut d'affectation au niveau de la partie supérieure de l'anneau de LED</p> <table border="1" data-bbox="432 523 1058 833"> <tr> <td data-bbox="432 523 640 635">L'anneau de LED s'allume en bleu :</td> <td data-bbox="645 523 1058 635">Le récepteur n'est pas affecté au capteur sélectionné.</td> </tr> <tr> <td data-bbox="432 635 640 746">L'anneau de LED s'allume en vert :</td> <td data-bbox="645 635 1058 746">Le récepteur est affecté au capteur sélectionné.</td> </tr> <tr> <td data-bbox="432 746 640 833">Allumé en rouge :</td> <td data-bbox="645 746 1058 833">Aucun récepteur trouvé.</td> </tr> </table> <p>Si le récepteur confirmant la programmation n'est pas le récepteur souhaité, vous pouvez commuter entre les récepteurs accessibles à l'aide de la touche ▲ / ▼, jusqu'à ce que le récepteur souhaité confirme la programmation.</p>	L'anneau de LED s'allume en bleu :	Le récepteur n'est pas affecté au capteur sélectionné.	L'anneau de LED s'allume en vert :	Le récepteur est affecté au capteur sélectionné.	Allumé en rouge :	Aucun récepteur trouvé.
L'anneau de LED s'allume en bleu :	Le récepteur n'est pas affecté au capteur sélectionné.							
L'anneau de LED s'allume en vert :	Le récepteur est affecté au capteur sélectionné.							
Allumé en rouge :	Aucun récepteur trouvé.							
	 1x ou  2x 	<p>Appuyez sur la touche ARRÊT de l'émetteur pour modifier le statut d'affectation du récepteur sélectionné. Si le récepteur n'est pas encore affecté au capteur sélectionné, il sera ajouté.</p> <ul style="list-style-type: none"> ▸ Le récepteur confirme l'affectation au capteur par l'émission d'un signal unique. L'annulation de l'affectation au capteur est indiquée par l'émission de deux signaux. ▸ L'émetteur confirme le nouveau statut d'affectation par l'allumage correspondant de l'anneau de LED. 						
 3 s		<p>Appuyez ensuite pendant 3 secondes sur la touche de programmation de l'émetteur pour passer en mode normal.</p> <ul style="list-style-type: none"> ▸ L'anneau de LED s'éteint. 						



Réinitialisation du capteur sur le réglage usine

(P) ● + ▲ ▼ ● 10 s



Appuyez sur la touche de programmation, puis également pendant 10 secondes sur la touche de fonction/de commande.

- Le témoin de contrôle clignote en rouge. Une fois les données effacées, le témoin de contrôle clignote 2 fois en vert, puis l'appareil redémarre.
- Une fois le témoin de contrôle éteint, le récepteur radio a été réinitialisé sur le réglage usine.

Montage

i Le capteur ne peut pas fonctionner correctement si ses surfaces sont recouvertes.

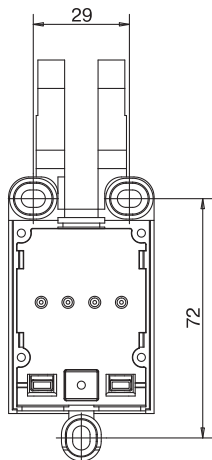
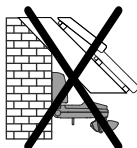
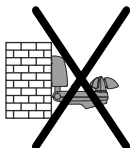
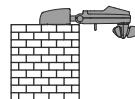
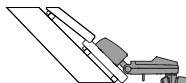
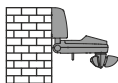
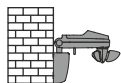

- Avant de les monter dans les positions souhaitées, assurez-vous du bon fonctionnement de l'émetteur et du récepteur.
- Fixez le capteur au mur à l'aide des trois vis fournies.

Branchement

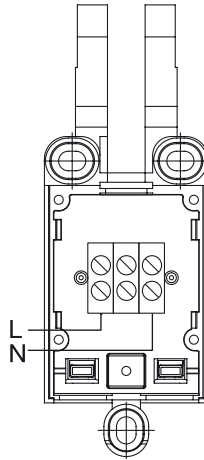

Prudence

Empêchez le câble de connexion de glisser à l'aide du serre-câbles.

Nettoyage

Nettoyez l'appareil uniquement avec un chiffon adapté. N'utilisez pas de produits de nettoyage qui risqueraient d'attaquer la surface.

Élimination

Ce produit se compose de plusieurs matériaux qui doivent être éliminés de manière conforme. Informez-vous sur les directives en vigueur dans votre pays concernant les systèmes de recyclage et d'élimination qui s'appliquent à ce produit.

L'emballage doit être éliminé de manière conforme.

Caractéristiques techniques

Tension nominale	230-240 V CA / 50-60 Hz
Indice de protection	IP44
Température ambiante admissible	-25 à +55 °C
Puissance d'émission maximale émise	≤ 25 mW
Fréquence radio	868,3 MHz

La portée radio maximale peut aller jusqu'à 25 m en intérieur et jusqu'à 350 m en extérieur.



Que faire si...

Problème	Comment y remédier
Le moteur tubulaire ne démarre pas.	Réduisez la distance du récepteur.
	Programmez le capteur dans le récepteur.
Les ordres de déplacement automatiques ne sont pas exécutés.	Vérifiez si le fonctionnement automatique est activé.
	Attendez que le capteur de pluie soit sec.
L'installation ne se déploie pas en mode automatique.	Adaptez la valeur seuil pour le soleil.
	Attendez que le vent se calme.
L'installation ne se déploie pas en mode automatique ou en mode manuel.	La valeur seuil pour le vent est dépassée. Attendez que le vent se calme.
L'installation se déploie en cas de pluie et ce, malgré le capteur de pluie.	Vérifiez que la réaction de l'émetteur SWCxxxPLUS est bien réglée sur Pluie.

Déclaration de conformité UE simplifiée

La société Becker-Antriebe GmbH atteste par la présente que cette installation radio satisfait aux exigences de la directive 2014/53/UE.

Le texte intégral de la déclaration de conformité UE est disponible sur Internet à l'adresse suivante :

www.becker-antriebe.com/ce



Sous réserve de modifications techniques.



Inhoudsopgave



Algemeen.....	47
Licentie-informatie over OpenSource Software	47
Garantieverlening	48
Veiligheidsaanwijzingen.....	48
Doelmatig gebruik.....	49
Verklaring van aanduidingen en toetsen.....	50
Functiebeschrijving	51
Sensor programmeren	51
Programmeermodus tot stand brengen	51
CentronicPLUS sensor programmeren	51
Sensortoewijzing met de handzender	54
Sensor terugzetten naar fabrieksinstelling	56
Montage	56
Aansluiting	57
Schoonmaken	57
Afvalverwijdering.....	57
Technische gegevens	57
Wat doen, wanneer...?.....	58
Vereenvoudigde EU-verklaring van overeenstemming.....	58

Algemeen

Met de sensor kunt u één of meerdere CentronicPLUS zonweringsystemen besturen. De drempelwaarden voor zonwering en windbeveiliging kunnen met de CentronicPlus / Centronic zonweringsbesturingen worden ingesteld. Reacties op het regenalarm zijn uitsluitend met CentronicPlus zonweringsbesturingen instelbaar.

Dit apparaat kenmerkt zich door een eenvoudige bediening.

Verklaring pictogrammen

	VOORZICHTIG	VOORZICHTIG markeert een gevaar dat tot letsel kan leiden, wanneer dit niet wordt vermeden.
	OPGELET	OPGELET markeert maatregelen voor het vermijden van materiële schade.
		Duidt op gebruikstips en andere nuttige informatie.

Licentie-informatie over OpenSource Software

In dit apparaat wordt vrije/OpenSource software gebruikt.

De licentieteksten zijn via de licentiedocumenten aan het product bijgevoegd. Deze zijn herkenbaar aan het volgende symbool:



De licentieteksten van de gebruikte gelicentieerde software kunnen onder www.becker-antriebe.com/licenses worden gedownload.

Schriftelijk aanbod voor toesturen van licentieteksten:

Op verzoek zal Becker-Antriebe de licentieteksten van de gebruikte gelicentieerde software tegen kostprijs op een USB-stick of soortgelijke gegevensdrager ter beschikking stellen. Neem hiervoor contact op met: licenses@becker-antriebe.com



Garantieverlening

Constructieve wijzigingen en ondeskundige installatie die in strijd zijn met deze gebruiksaanwijzing en andere instructies onzerzijds, kunnen leiden tot ernstig lichamelijk letsel van de gebruiker en kunnen een ernstig risico vormen voor diens gezondheid, zoals kneuzingen. Constructieve wijzigingen mogen derhalve uitsluitend na overleg met ons en met onze toestemming plaatsvinden, waarbij onze instructies en vooral de instructies in de voorliggende montage- en gebruiksaanwijzing beslist in acht moeten worden genomen.

Afwijkend gebruik, toepassingen en/of verwerking van de producten die in strijd is met het bedoelde gebruik, is niet toegestaan.

De fabrikant van het eindproduct en de installateur dienen erop te letten dat bij gebruik van onze producten aan alle noodzakelijke wettelijke en officiële voorschriften aandacht wordt besteed en dat deze worden opgevolgd. Dit betreft de fabricage van het eindproduct, de installatie en het advies aan de klant en geldt vooral voor de daarop betrekking hebbende actuele EMC-voorschriften.

Veiligheidsaanwijzingen

Algemene aanwijzingen

- Bewaar deze gebruiksaanwijzing!
- Gebruik uitsluitend ongewijzigde originele onderdelen van de besturingsfabrikant.
- Houd kinderen uit de buurt van besturingen.
- Neem de bepalingen in acht die specifiek voor uw land van toepassing zijn.
- Houd de sensor altijd schoon en vrij van bladeren, sneeuw of overige zaken en controleer regelmatig de correcte werking.
- Plotselinge windvlagen kunnen de installatie ondanks windbeveiliging beschadigen, omdat door de traagheid van het hele systeem een abrupt inlopen niet mogelijk is. Zorg er ingeval van opkomend onweer voor dat het rolluikpantser/de zonwering is ingelopen en blijft.



Voorzichtig

- **Gevaar voor verwondingen door elektrische schok.**
- **Aansluitingen op het 230 V net moeten door een erkende elektricien worden uitgevoerd.**
- **Schakel voorafgaand aan de montage de aansluitkabel spanningsvrij.**
- **Houd personen uit de buurt van het bewegingsgebied van de installaties.**

- **Wanneer de installatie door één of meerdere zenders wordt bestuurd, dan moet het bewegingsgebied van de installatie gedurende de bediening zichtbaar zijn.**
- **Voor het aansluiten van stuurkabels (veilige laagspanningen) mogen uitsluitend leidingtypes met voldoende doorslagvastheid worden gebruikt.**
- **Let op de specificaties van het zonweringsstelsel.**

Doelmatig gebruik

De sensor in deze gebruiksaanwijzing mag uitsluitend worden gebruikt voor de aansturing van CentronicPlus compatibele draadloze buismotoren en draadloze besturingen.

- Let erop dat draadloze installaties niet in gebieden met een verhoogd risico op storingen gebruikt mogen worden (bijv. ziekenhuizen, luchthavens).
- De afstandsbediening is uitsluitend toegestaan voor apparaten en installaties waarbij een functiestoring in de zender of ontvanger geen gevaar voor personen, dieren of goederen oplevert of waar dit risico door andere veiligheidsvoorzieningen is afgedekt.
- De gebruiker geniet geen enkele bescherming tegen storingen door andere telecommunicatie-installaties en eindapparatuur (bijv. ook door draadloze installaties die volgens de regels in hetzelfde frequentiebereik werken).
- Verbind draadloze ontvangers uitsluitend met door de fabrikant goedgekeurde apparaten en installaties.



- **Let erop dat de besturing niet in het bereik van metalen oppervlakken of magnetische velden wordt geïnstalleerd en gebruikt.**
- **Draadloze installaties die op dezelfde frequentie zenden, kunnen aanleiding geven tot storing van de ontvanger.**
- **Houd er rekening mee dat de reikwijdte van het radiosignaal door de wetgever en door bouwkundige maatregelen is beperkt.**



Verklaring van aanduidingen en toetsen

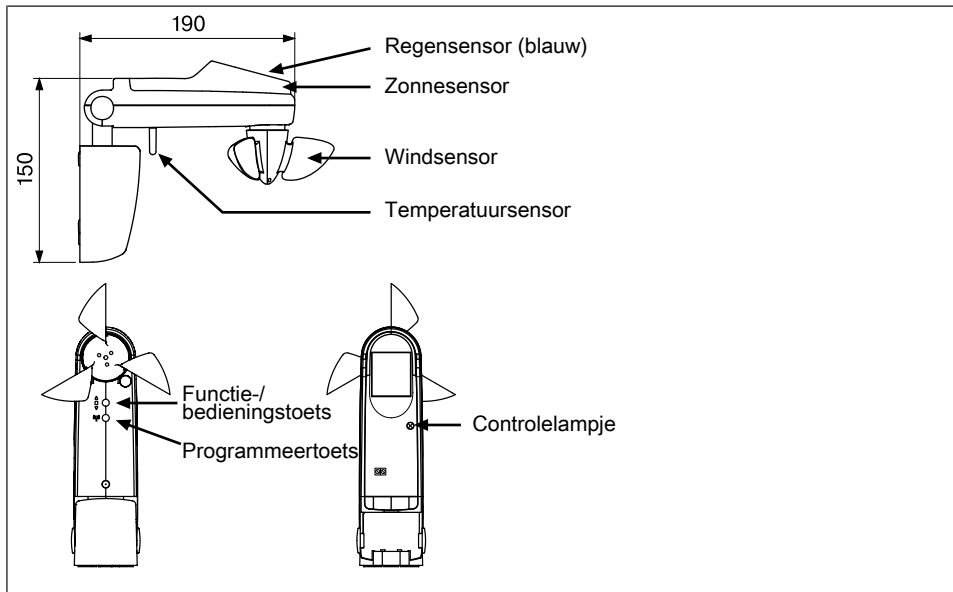

Controlelampje bij start	Brandt gedurende 1-6 seconden groen	De sensor werd gestart en is aan het booten.
Controlelampje in bedrijf	Brandt even geel	De sensor stuurt sensorgegevens naar zijn ontvangers.
	Brandt even groen	De sensor stuurt een actueel verplaatsingscommando naar zijn ontvangers.
	Kleurwissel	De sensor voert een zoekprocedure voor het programmeerproces uit.
	Brandt continu rood	In de programmeermodus werd geen ontvanger gevonden.
	Brandt continu groen	In het programmeerbedrijf werd een ontvanger met de sensor verbonden.
	Brandt continu blauw	In het programmeerbedrijf werd een ontvanger in hetzelfde netwerk gevonden, maar nog niet met de sensor verbonden.
	Brandt continu geel	In de programmeermodus werd een ontvanger in een extern netwerk gevonden.
	Brandt 3x kort groen	De sensor werd door een andere netwerkdeelnemer geïdentificeerd.

Functiebeschrijving

De sensor geeft permanent de actueel gemeten sensorwaarden door. De reactie op het over- en onderschrijden van de in de ontvanger ingestelde drempelwaarden is afhankelijk van de gebruikte ontvanger en de betreffende instelling van deze ontvanger.



Om een correcte regendetectie te realiseren, wordt de regensensor verwarmd.

Controlelampje

Het controlelampje dient voor visuele terugmeldingen, zoals het uitzenden van radiosignalen. Na het totstandbrengen van de spanningsvoorziening, terwijl het apparaat start, brandt dit lampje even groen.

Functie-/ bedieningstoets

Deze toets is voor instellingen bedoeld. In de normale modus worden achtereenvolgens verplaatsingscommando's in de volgorde INLOPEN - STOP - UITLOPEN - STOP enz. omgezet.

Sensor programmeren

Programmeermodus tot stand brengen



Deze stap is alleen vereist als een van de te programmeren apparaten nog geen onderdeel van de installatie is. Bijvoorbeeld bij fabrieksnieuwe producten, apparaten uit een andere installatie of bij producten die naar de fabrieksinstelling zijn teruggezet.

De dienovereenkomstige beschrijving kunt u vinden in de gebruiksaanwijzing van de ontvanger.

CentronicPLUS sensor programmeren







Er zijn meerdere mogelijkheden om de sensor te programmeren:

- Met de programmeertoets op de sensor
- Met een SWCxxxPLUS zender



Met de programmeertoets op de sensor





i Bij fabrieksnieuwe producten, apparaten uit een andere installatie of bij producten die naar de fabrieksinstelling zijn teruggezet, moet vooraf een programmeermodus tot stand worden gebracht (zie Programmeermodus tot stand brengen).

<p>(P) ● 3s</p>	 1x  2x 	<p>Druk binnen de programmeermodus gedurende 3 seconden op de programmeertoets. De zender voert een zoekprocedure uit en het controlelampje verandert permanent van kleur. Hierna schakelt de sensor over naar de ontvangerselectie en selecteert de ontvanger met de beste verbindingskwaliteit.</p> <ul style="list-style-type: none"> ▶ De ontvanger bevestigt. <p>Wanneer niet de gewenste ontvanger bevestigt, kunt u met de programmeertoets tussen de bereikbare ontvangers schakelen, totdat de gewenste ontvanger bevestigt.</p> <ul style="list-style-type: none"> ▶ De sensor geeft de actuele toewijzingsstatus van de ontvanger via het controlelampje weer. <p>Toewijzingsstatus</p> <table border="1" data-bbox="375 702 1004 976"> <tr> <td data-bbox="375 702 582 813">Gele kleur:</td> <td data-bbox="582 702 1004 813">De ontvanger is nog geen onderdeel van de installatie of bevindt zich in de uitleveringstoestand.</td> </tr> <tr> <td data-bbox="375 813 582 893">Blauwe kleur:</td> <td data-bbox="582 813 1004 893">De ontvanger is niet aan het geselecteerde kanaal toegewezen.</td> </tr> <tr> <td data-bbox="375 893 582 976">Groene kleur:</td> <td data-bbox="582 893 1004 976">De ontvanger is aan het geselecteerde kanaal toegewezen.</td> </tr> </table>	Gele kleur:	De ontvanger is nog geen onderdeel van de installatie of bevindt zich in de uitleveringstoestand .	Blauwe kleur:	De ontvanger is niet aan het geselecteerde kanaal toegewezen .	Groene kleur:	De ontvanger is aan het geselecteerde kanaal toegewezen .
Gele kleur:	De ontvanger is nog geen onderdeel van de installatie of bevindt zich in de uitleveringstoestand .							
Blauwe kleur:	De ontvanger is niet aan het geselecteerde kanaal toegewezen .							
Groene kleur:	De ontvanger is aan het geselecteerde kanaal toegewezen .							
<p>△ ▽ ●</p>	 1x of  2x 	<p>Door drukken van de functie-/bedieningstoets wijzigt u de toewijzingsstatus van de geselecteerde ontvanger. Als de ontvanger nog geen deel uitmaakt van de installatie, wordt deze toegevoegd en aan het geselecteerde kanaal toegewezen.</p> <ul style="list-style-type: none"> ▶ De ontvanger bevestigt de kanaaltoewijzing door eenmalig een signaal af te geven en het opheffen van de kanaaltoewijzing door een tweevoudig signaal. ▶ De sensor bevestigt de nieuwe toewijzingsstatus door een dienovereenkomstig lichtsignaal. <p>▶ De ontvanger is nu onderdeel van de installatie.</p>						
<p>(P) ● 3s</p>		<p>Hierna drukt u de programmeertoets gedurende 3 seconden in om naar de normale modus over te schakelen.</p> <ul style="list-style-type: none"> ▶ Het controlelampje dooft. 						

Met een SWCxxxPLUS zender



Bij fabrieksnieuwe producten, apparaten uit een andere installatie of bij producten die naar de fabrieksinstelling zijn teruggezet, moet vooraf een programmeermodus tot stand worden gebracht (zie Programmeermodus tot stand brengen).

	<p>Breng de zender zo dicht mogelijk bij de te programmeren sensor.</p>										
<p>● 3s</p>  1x  	<p>Druk gedurende 3 seconden op de programmeertoets van de zender. De zender voert een zoekprocedure uit en de led-ring verandert permanent van kleur. Hierna schakelt de zender over naar de ontvangerselectie en selecteert de sensor / ontvanger met de beste verbindingskwaliteit.</p> <ul style="list-style-type: none"> ▷ De sensor / ontvanger bevestigt. <p>Wanneer niet de gewenste sensor bevestigt, kunt u met de toets ▲ / ▼ tussen de bereikbare sensoren/ontvangers schakelen, totdat de gewenste sensor door 3x groen knipperen van het controlelampje bevestigt.</p> <ul style="list-style-type: none"> ▷ De zender geeft de actuele toewijzingsstatus via de led-ring weer. <p>Toewijzingsstatus</p> <table border="1" data-bbox="431 774 1058 1308"> <tr> <td data-bbox="431 774 644 1061">Gele kleur:</td> <td data-bbox="644 774 1058 1061">De sensor / ontvanger is nog geen onderdeel van de installatie of bevindt zich in de uitleveringstoestand. i Door kort indrukken van de STOP-toets wordt het apparaat aan de installatie toegevoegd en de toewijzingsstatus bijgewerkt.</td> </tr> <tr> <td data-bbox="431 1061 644 1141">Blauwe kleur:</td> <td data-bbox="644 1061 1058 1141">De ontvanger is niet aan het geselecteerde kanaal toegewezen.</td> </tr> <tr> <td data-bbox="431 1141 644 1220">Groene kleur:</td> <td data-bbox="644 1141 1058 1220">De ontvanger is aan het geselecteerde kanaal toegewezen.</td> </tr> <tr> <td data-bbox="431 1220 644 1268">Witte kleur:</td> <td data-bbox="644 1220 1058 1268">CentronicPLUS sensor gekozen.</td> </tr> <tr> <td data-bbox="431 1268 644 1308">Rode kleur:</td> <td data-bbox="644 1268 1058 1308">Geen ontvanger gevonden.</td> </tr> </table>	Gele kleur:	De sensor / ontvanger is nog geen onderdeel van de installatie of bevindt zich in de uitleveringstoestand . i Door kort indrukken van de STOP-toets wordt het apparaat aan de installatie toegevoegd en de toewijzingsstatus bijgewerkt.	Blauwe kleur:	De ontvanger is niet aan het geselecteerde kanaal toegewezen .	Groene kleur:	De ontvanger is aan het geselecteerde kanaal toegewezen .	Witte kleur:	CentronicPLUS sensor gekozen.	Rode kleur:	Geen ontvanger gevonden.
Gele kleur:	De sensor / ontvanger is nog geen onderdeel van de installatie of bevindt zich in de uitleveringstoestand . i Door kort indrukken van de STOP-toets wordt het apparaat aan de installatie toegevoegd en de toewijzingsstatus bijgewerkt.										
Blauwe kleur:	De ontvanger is niet aan het geselecteerde kanaal toegewezen .										
Groene kleur:	De ontvanger is aan het geselecteerde kanaal toegewezen .										
Witte kleur:	CentronicPLUS sensor gekozen.										
Rode kleur:	Geen ontvanger gevonden.										
<p>■</p> 	<p>Door drukken van de STOP-toets op de zender wijzigt u de toewijzingsstatus van de geselecteerde ontvanger. Wanneer de ontvanger nog niet aan de geselecteerde sensor is toegewezen, wordt deze toegevoegd.</p> <ul style="list-style-type: none"> ▷ De sensor bevestigt de nieuwe toewijzingsstatus door een dienovereenkomstig lichtsignaal. ▷ De sensor is nu onderdeel van de installatie. 										



● 3s



Hierna drukt u de programmeertoets op de zender gedurende 3 seconden in om naar de normale modus over te schakelen.

- ▶ Het controlelampje dooft.

Sensortoewijzing met de handzender



Breng de zender zo dicht mogelijk bij de te gewenste sensor.

● 3s



Druk gedurende 3 seconden op de programmeertoets van de zender. De zender voert een zoekprocedure uit en de led-ring verandert permanent van kleur. Hierna schakelt de zender over naar de ontvangerselectie en selecteert de sensor / ontvanger met de beste verbindingskwaliteit.

- ▶ De sensor / ontvanger bevestigt.



Wanneer niet de gewenste sensor bevestigt, kunt u met de toets ▲ / ▼ tussen de bereikbare sensoren/ontvangers schakelen, **totdat de gewenste sensor door 3x groen knipperen van het controlelampje bevestigt.**

- ▶ De zender geeft de actuele toewijzingsstatus via de led-ring weer.



Toewijzingsstatus

Gele kleur:

De **sensor / ontvanger** is nog geen onderdeel van de installatie of bevindt zich in de **uitleveringstoestand**.

i Door kort indrukken van de STOP-toets wordt het apparaat aan de installatie toegevoegd en de toewijzingsstatus bijgewerkt.

Blauwe kleur:

De **ontvanger** is niet aan het geselecteerde kanaal toegewezen.

Groene kleur:









De **ontvanger** is aan het geselecteerde **kanaal toegewezen**.

Witte kleur:

CentronicPLUS sensor gekozen.

Rode kleur:

Geen ontvanger gevonden.

	 1x 	<p>Druk kort op de programmeertoets op de zender om naar de instelmodus over te schakelen.</p> <ul style="list-style-type: none"> ▸ De ontvanger met de beste ontvangstkwaliteit tot de zender bevestigt. ▸ De led-ring brandt onderaan wit en toont in het bovenste gedeelte de actuele toewijzingsstatus voor de geselecteerde sensor. <p>i Een nog niet aan de installatie toegevoegde sensor / ontvanger (led-ring brandt geel) kan zo niet worden geselecteerd. De sensor / ontvanger moet vooraf aan de installatie worden toegevoegd.</p> <p>Toewijzingsstatus in het bovenste deel van de led-ring</p> <table border="1" data-bbox="434 491 1052 699"> <tr> <td>Blauwe kleur:</td> <td>De ontvanger is niet aan de geselecteerde sensor toegewezen.</td> </tr> <tr> <td>Groene kleur:</td> <td>De ontvanger is aan de geselecteerde sensor toegewezen.</td> </tr> <tr> <td>Rode kleur:</td> <td>Geen ontvanger gevonden.</td> </tr> </table> <p>Wanneer niet de gewenste ontvanger bevestigt, kunt u met de toets ▲ / ▼ tussen de bereikbare ontvangers schakelen, totdat de gewenste ontvanger bevestigt.</p>	Blauwe kleur:	De ontvanger is niet aan de geselecteerde sensor toegewezen.	Groene kleur:	De ontvanger is aan de geselecteerde sensor toegewezen.	Rode kleur:	Geen ontvanger gevonden.
Blauwe kleur:	De ontvanger is niet aan de geselecteerde sensor toegewezen.							
Groene kleur:	De ontvanger is aan de geselecteerde sensor toegewezen.							
Rode kleur:	Geen ontvanger gevonden.							
	 1x Of  2x 	<p>Door drukken van de STOP-toets op de zender wijzigt u de toewijzingsstatus van de geselecteerde ontvanger. Wanneer de ontvanger nog niet aan de geselecteerde sensor is toegewezen, wordt deze toegevoegd.</p> <ul style="list-style-type: none"> ▸ De ontvanger bevestigt de sensortoewijzing door eenmalig een signaal af te geven en het opheffen van de kanaaltoewijzing door een tweevoudig signaal. ▸ De zender bevestigt de nieuwe toewijzingsstatus door een dienovereenkomstig lichtsignaal. 						
 3s		<p>Hierna drukt u de programmeertoets op de zender gedurende 3 seconden in om naar de normale modus over te schakelen.</p> <ul style="list-style-type: none"> ▸ De led-ring dooft. 						



Sensor terugzetten naar fabrieksinstelling

(P) ● + ▲ ▼ ● 10s



Druk gedurende 10 seconden op de programmeertoets en tevens ook op de functie-/bedieningstoets.

- ▶ Het controlelampje knippert rood. Zodra de gegevens zijn verwijderd, knippert het controlelampje 2x groen en het apparaat start opnieuw op.
- ▶ Als het controlelampje is gedoofd, wordt de draadloze ontvanger weer op de fabrieksinstelling teruggezet.

Montage



Om een correcte werking van de sensor te waarborgen, mogen de sensorvlakken niet worden afgedekt.

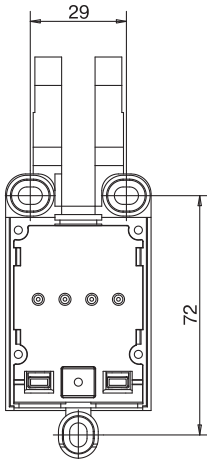
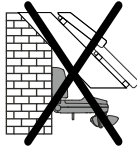
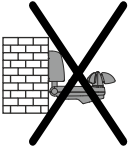
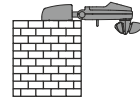
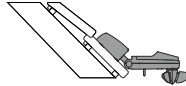
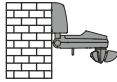
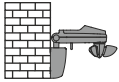

- Controleer vóór de montage op de gewenste positie of de zender en ontvanger correct functioneren.
- Bevestig de sensor met de drie meegeleverde schroeven aan de muur.

Aansluiting

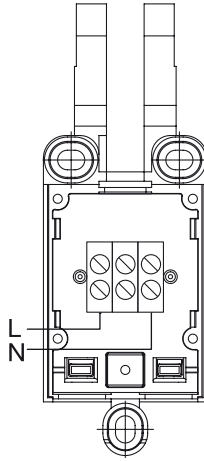

Voorzichtig

Beveilig de motorkabel met de trekcontlasting tegen eruit glijden.

Schoonmaken

Maak het apparaat alleen met een geschikte doek schoon. Gebruik geen schoonmaakmiddelen die het oppervlak kunnen aantasten.

Afvalverwijdering

Dit product bestaat uit verschillende stoffen die vakkundig moeten worden afgevoerd. Win informatie in over de in uw land geldige verordeningen van de recycling- of afvoersystemen voor dit product.

Het verpakkingsmateriaal moet dienovereenkomstig vakkundig worden afgevoerd.

Technische gegevens

Nominale spanning	230-240 V AC / 50-60 Hz
Beschermklasse	IP 44
Toegestane omgevingstemperatuur	-25 tot +55 °C
Uitgezonden maximaal zendvermogen	≤ 25 mW
Radiofrequentie	868,3 MHz

De maximale reikwijdte van het radiosignaal bedraagt bij en in het gebouw tot 25 m en in het vrije veld tot 350 m.



Wat doen, wanneer...?

Probleem	Verhelpen
Buismotor loopt niet.	Afstand tot ontvanger verminderen.
	De sensor in de ontvanger programmeren.
De automatische commando's worden niet uitgevoerd.	Controleer of de automatische modus actief is.
	Wachten tot de regensensor droog is.
Installatie loopt in de automatische modus niet uit.	Zondrempelwaarde aanpassen.
	Wachten tot wind afneemt.
Installatie loopt niet uit in de automatische modus of in de handmatige modus.	Winddrempelwaarde overschreden.
	Wachten tot wind afneemt.
Installatie loopt ondanks regensensor bij regen uit.	Controleer de instelling van de reactie op regen met de SWCxxxPLUS zender.

Vereenvoudigde EU-verklaring van overeenstemming

Hierbij verklaart Becker-Antriebe GmbH dat deze draadloze installatie voldoet aan de richtlijn 2014/53/EU.

De volledige tekst van de EU-verklaring van overeenstemming is beschikbaar op het volgende internetadres:

www.becker-antriebe.com/ce



Technische wijzigingen voorbehouden.





BECKER