

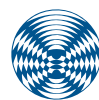

Gemeinsam **das Automatisieren von Rollläden und Sonnenschutz einfacher machen.**

Gesamtkatalog für Antriebe, Steuerungen und Zubehör **von BECKER.**



BECKER
Gemeinsam einfacher.

Unser stärkster Antrieb:
Es Ihnen immer noch ein Stück
einfacher zu machen.



Inhaltsverzeichnis

Antriebe 10

Steuerungen 64

Elektro-Zubehör 146

Mechanisches Zubehör 160

Anhang 202

ANTRIEBE

STEUERUNGEN

ELEKTRO-
ZUBEHÖR

MECHANISCHES
ZUBEHÖR

ANHANG



BECKER

Neuheiten in diesem Katalog



Solar-Kit

SK460

31



Rollladenantrieb mit integriertem DECT-Funkempfänger

R8-D01...R40-D01

36

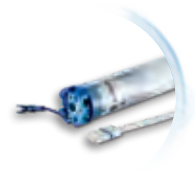

Rollladenantrieb mit integriertem Funkempfänger EnOcean

R8-N01...R40-N01

37



Rollladen- und Sonnenschutzantriebe mit Handkurbel-Anschluss

R12-M05 ... R40-M05 mit Winkelstecker

48

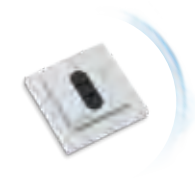

Centronic/B-Tronic Funk-Steuerungen

EC711

78

EC715

78

MC611

80

Gemeinsam einfacher ist Maßstab für unser Denken und Handeln.



Frank Haubach
Leiter Vertrieb und Marketing

Sehr geehrter Kunde,

gemeinsam bewegen wir uns auf einem spannenden Markt. Waren automatisierte Antriebe und Steuerungen für Rollläden und Sonnenschutz früher eher Luxus, ist Smart Home gerade dabei, die Welt zu verändern.

Immer mehr Menschen genießen die neue Art zu wohnen und machen sich ihr Leben einfacher.

Damals wie heute haben wir bei Becker ein Ziel: Zusammen mit Ihnen wollen wir diesen Menschen als starker Partner zur Seite stehen. Ob im Eigenheim oder bei der komplexen Gebäudeautomation. Mit dem hochwertigen Antrieb oder dem vollen Smart-Home-Programm.

Wir freuen uns, mit dem vorliegenden Katalog auch Ihnen die Arbeit einfacher machen zu können. Sollten Sie bei der Planung Ihrer Projekte noch Fragen oder Anmerkungen zu unseren Produkten haben, rufen Sie uns gerne an.

Ihr

Frank Haubach
Leiter Vertrieb und Marketing

PS: Kennen Sie schon unsere BECKER academy? Dort bieten wir Ihnen Schulungen und Seminare rund um unsere Antriebe und Steuerungen. Mehr Informationen dazu finden Sie hier im Katalog auf Seite 210 und unter www.becker-antriebe.de

ANTRIEBE

STEUERUNGEN

ELEKTRO-
ZUBEHÖR

MECHANISCHES
ZUBEHÖR

ANHANG



BECKER

Warum BECKER?

Wir bieten Menschen
mehr Lebensqualität,
Komfort und Sicherheit
durch innovative Produkte
„**Made in Germany**“.

Eine gute Entscheidung

.....

Durch die sorgfältige Auswahl unserer Lieferanten, perfekt aufeinander abgestimmte Einzelteile und Baugruppen sowie hohe Produktionsstandards erreichen unsere Antriebe Zuverlässigkeit, Langlebigkeit und Laufruhe. Zusammen mit unserem perfekt abgestimmten Steuerungsprogramm erhalten Sie bei Becker alles aus einer Hand: Individuellen Kundenwünschen an die Automatisierung sind so keine Grenzen gesetzt.





Qualität, die überzeugt

Auch wenn wir auf der ganzen Welt zu Hause sind, bleiben wir als Familienunternehmen unserem Gründungsstandort im hessischen Sinn treu und fertigen unsere Produkte weiterhin in Deutschland. Jeder Antrieb wird zudem einer umfangreichen Serienprüfung auf den eigens dafür entwickelten Serienprüfständen unterzogen. Für Qualität, auf die Sie und Ihre Kunden sich verlassen können.



Einfach effizient

Dass wir nach DIN EN ISO 9001 zertifiziert sind und für unsere Kunden und Partner ständig daran arbeiten, noch besser zu werden, ist für uns selbstverständlich. Entscheidend für uns ist, dabei auch unserer ökologischen Verantwortung gerecht zu werden. Um Ressourcen zu schonen, legen wir deshalb großen Wert auf Energieeffizienz. Für Lösungen, die nachhaltig überzeugen.



ANTRIEBE

STEUERUNGEN

ELEKTRO-
ZUBEHÖR

MECHANISCHES
ZUBEHÖR

ANHANG



BECKER

Überall in der Welt zu Hause.

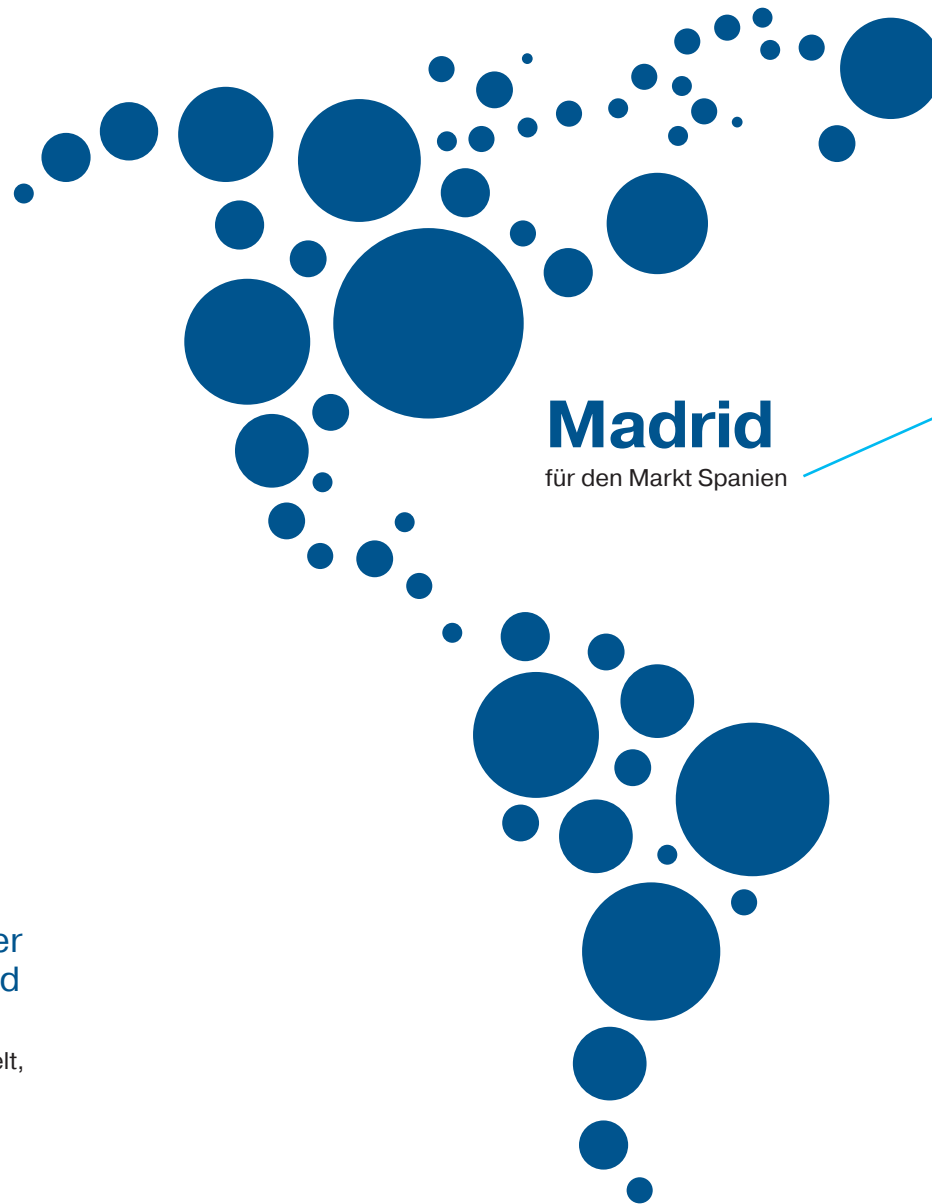

Über **200** Mitarbeiter
in Deutschland und
weitere **100** Mitarbeiter
im Ausland

helfen Menschen auf der ganzen Welt,
ihr Leben komfortabler und sicherer
zu gestalten.

An vielen Standorten in Europa sind wir
persönlich für Sie als unseren Fach-
handelspartner da. Darüber hinaus
arbeiten wir weltweit mit Vertretungen
und festen Kooperationspartnern
zusammen.

Paris

für den Markt Frankreich

Maastricht

für die Märkte in den Beneluxländern

Izmir

für die Märkte Türkei, Mittlerer Osten
und einige ehemalige GUS-Staaten

Sinn

Hauptsitz von Becker-Antriebe

Slowakei

In der Slowakei
befindet sich eine Produktionsstätte

Prag

für die Märkte Tschechien
und die Balkanländer

Neben den oben markierten weltweiten Tochtergesellschaften finden Sie unsere weiteren Kooperationspartner und Vertretungen auf www.becker-antriebe.com

ANTRIEBE

STEUERUNGEN

ELEKTRO-
ZUBEHÖR

MECHANISCHES
ZUBEHÖR

ANHANG



BECKER

Übersicht

Antriebe

Rollladen- und Sonnenschutzantriebe mit mechanischer Endabschaltung	12	Sonnenschutzantriebe „ZIP“ mit elektronischer Endabschaltung	29
P5-M04 ... P13-M04	12	P5-E18 ... P9-E18	29
R7-M04 ... R50-M04	13	R8-E18 ... R50-E18	30
L50-M04 ... L120-M04	14		
Rollladenantrieb für schmale Fenster	15	SolarKit	31
R4-M17	15	SK460	31
Rollladenantrieb mit elektronischer Endabschaltung der Evolution-Serie	16	Rollladenantriebe mit integriertem Funkempfänger	32
R8-EVO 20 R...R20-EVO 20 R	16	P5-C01 ... P9-C01	32
R8-EVO 20 R BT...R20-EVO 20 R BT	16	R8-C01...R40-C01	33
R8-EVO 20 RJ...R20-EVO 20 RJ	17	P5-B01 ... P9-B01	34
		R8-B01 ... R40-B01	35
Rollladenantriebe mit elektronischer Endabschaltung	18	Rollladenantriebe mit integriertem DECT-Funkempfänger	36
P5-E01 ... P9-E01	18	R8-D01...R40-D01	36
R8-E01 ... R40-E01	19		
P5-E03 ... P9-E03	20	Rollladenantrieb mit integriertem Funkempfänger EnOcean	37
R8-E03 ... R30-E03	21	R8-N01...R40-N01	37
R8-E03 ... R30-E03 mit Winkelstecker	22		
Sonnenschutzantriebe mit elektronischer Endabschaltung	23	Sonnenschutzantriebe mit integriertem Funkempfänger	38
P5-E12 ... P9-E12	23	P5-C12 ... P9-C12	38
R8-E12 ... R50-E12	24	R8-C12 ... R50-C12	39
L50-E12 ... L120-E12	25	L50-C12 ... L120-C12	40
		P5-C16 ... P9-C16	41
Sonnenschutzantriebe für Verriegelungssysteme mit elektronischer Endabschaltung	26	R8-C16 ... R40-C16	42
P5-E16 ... P9-E16	26	L50-C16 ... L120-C16	43
R8-E16 ... R40-E16	27		
L50-E16 ... L120-E16	28	Sonnenschutzantriebe „ZIP“ mit integriertem Funkempfänger	44
		P5-C18 ... P9-C18	44
		R8-C18 ... R40-C18	45

Rollladen- und Sonnenschutzantriebe mit Handkurbel-Anschluss	46
R12-M05 ... R50-M05	46
L50-M05 ... L120-M05	47
R12-M05 ... R40-M05 mit Winkelstecker	48
L50-M05 ... L120-M05 mit Winkelstecker	49
Gleichstromantriebe	50
L35-M06 ... XL200-M06	50
Gleichstromantriebe mit Handkurbel-Anschluss	51
L60-M07 ... L120-M07	51
Fluchttür-Set	52
HCS520	52
Technische Informationen	
Rollladenantriebe Belastungstabelle	56
Rollladenantriebe Funktionsmatrix	58
Sonnenschutzantriebe Belastungstabelle	60
Sonnenschutzantriebe Funktionsmatrix	62

Beispiel Nomenklatur Antriebe:

P 5 - 16 - E 03

Durchmesser Drehmoment Drehzahl Endabschaltung Funktionsumfang



Jeder Antrieb wird einer umfangreichen Serienprüfung nach VDE-Richtlinien auf den eigens dafür entwickelten Serienprüfständen unterzogen. Wir gewährleisten damit höchste Qualität für unsere Produkte.



BECKER

Rolladen- und Sonnenschutzantriebe mit mechanischer Endabschaltung

für Wickelwellen ab \varnothing 38 mm

P5-M04 ... P13-M04

C+plug

Einsetzbar für:

- Rollläden
- Offene und halboffene Gelenkarm-Markisen
- Kassetten-Markisen
- Fallarm-Markisen
- Markisoletten
- Zip-Screens
- Wintergarten-Markisen
- Geführte und ungeführte Screens
- Waagrechtsscreens
- Volants
- Insektenschutz
- Innenliegende Screens
- Projektionsleinwand



Mechanische Endabschaltung



Highlight: Antriebskabel, Ring und Mitnehmer de-/montierbar ohne Schrauben



Klassische Endlageneinstellung über Einstellhilfen



Motor gegen Überhitzung geschützt



Motorkopf überwickelbar



Für Rechts- und Linkseinbau geeignet

Technische Daten

	Artikelnummer mit Lasche	Artikelnummer ohne Lasche	Drehmoment (Nm)	Drehzahl (min ⁻¹)	Endschalterbereich (Umdrehungen)	Nennstrom (A)	Leistungsaufnahme (W)	Anschlussleitung (m)	UVP*** €/St. inkl. MwSt.
P5-20-M04	2009 110 100 0	2009 110 101 0	5	20	38	0,45	110	*	227,00
P5-30-M04	2009 110 102 0	2009 110 103 0	5	30	38	0,45	110	*	250,00
P9-16-M04	2009 110 104 0	2009 110 105 0	9	16	38	0,45	110	*	233,00
P13-9-M04	2009 110 106 0	2009 110 107 0	13	9	38	0,45	110	*	250,00

Nennspannung: 230 V/AC/50Hz

Betriebsart: S2 4 min

Schutzart: IP44

Maße (in mm)

	l_1	l_2^{**}	l_3^{**}	l_4	l_5^{**}	$\varnothing c$
P5-20-M04	538	555	568	13	17	35
P5-30-M04	538	555	568	13	17	35
P9-16-M04	538	555	568	13	17	35
P13-9-M04	538	555	568	13	17	35

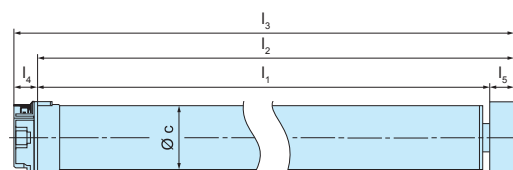

*C+plug-Anschlussleitungen stehen in verschiedenen Varianten und Längen zur Verfügung und sind separat zu bestellen (vgl. Tabelle Seite 53)

**Mitnehmerbreite von S40 (4930 300 083 0) Seite 162, bei Wahl eines anderen Mitnehmers ändern sich die Maße l_2 , l_3 und l_5

***Alle Preise inkl. 2 m Anschlussleitung und Wellen-Adapter (Mitnehmer und Ring)

Rollladen- und Sonnenschutzantriebe mit mechanischer Endabschaltung

für Wickelwellen ab \varnothing 50 mm



R7-M04 ... R50-M04

C-plug

Einsetzbar für:

- Rollläden
- Offene und halboffene Gelenkarm-Markisen
- Kassetten-Markisen
- Fallarm-Markisen
- Markisoleetten
- Zip-Screens
- Wintergarten-Markisen
- Geführte und ungeführte Screens
- Waagrechtsscreens
- Volants
- Insektenschutz
- Innenliegende Screens
- Projektionsleinwand



Mechanische Endabschaltung



Highlight: „Kurzer“ Antrieb
R7-17-M04 für schmale Rollladen-Anwendungen



Highlight: „Schneller“ Antrieb
R7-85-M04 mit einer höheren Drehzahl von 85 (min⁻¹)



Klassische Endlageneinstellung über Einstellhilfen



Motor gegen Überhitzung geschützt



Motorkopf überwickelbar



Für Rechts- und Linkseinbau geeignet

Technische Daten	Artikelnummer	Drehmoment (Nm)	Drehzahl (min ⁻¹)	Endschalterbereich (Umdrehungen)	Nennstrom (A)	Leistungsaufnahme (W)	Anschlussleitung (m)	UVP*** € / St. inkl. MwSt.
R7-17-M04	2010 110 041 0	7	17	17	0,45	90	3	250,00
R7-85-M04	2010 091 006 0	7	85	38	1,18	230	*	Preis auf Anfrage
R8-17-M04	2010 110 100 0	8	17	38	0,45	100	*	209,00
R12-17-M04	2010 110 101 0	12	17	38	0,50	110	*	228,00
R20-17-M04	2020 110 100 0	20	17	38	0,7	160	*	261,00
R30-17-M04	2030 110 100 0	30	17	38	0,90	210	*	293,00
R40-17-M04	2040 110 100 0	40	17	38	1,15	260	*	314,00
R50-11-M04	2050 110 100 0	50	11	38	1,05	240	*	329,00

Nennspannung: 230 V/AC/50Hz

Betriebsart: S2 4 min

Schutzart: IP44

Maße (in mm)	l ₁	l ₂ **	l ₃ **	l ₄	l ₅ **	Øc
R7-17-M04	354	394	411	17	40	45
R7-85-M04	604	644	661	17	40	45
R8-17-M04	414	454	471	17	40	45
R12-17-M04	414	454	471	17	40	45
R20-17-M04	443	483	500	17	40	45
R30-17-M04	568	608	625	17	40	45
R40-17-M04	588	628	645	17	40	45
R50-11-M04	588	628	645	17	40	45

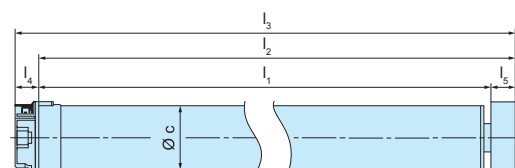

*C-plug-Anschlussleitungen stehen in verschiedenen Varianten und Längen zur Verfügung und sind separat zu bestellen (vgl. Tabelle Seite 53)

**Mitnehmerbreite von S60L (4930 300 466 0) Seite 162, bei Wahl eines anderen Mitnehmers ändern sich die Maße l₂, l₃ und l₅

***Alle Preise inkl. 2 m Anschlussleitung und Wellen-Adapter (Mitnehmer und Ring)



BECKER

Rolladen- und Sonnenschutzantriebe mit mechanischer Endabschaltung

für Wickelwellen ab \varnothing 63 mm



L50-M04 ... L120-M04

C-plug

Einsetzbar für:

- Rollläden
- Offene und halboffene Gelenkarm-Markisen
- Kassetten-Markisen
- Fallarm-Markisen
- Markisoletten
- Zip-Screens
- Wintergarten-Markisen
- Geführte und ungeführte Screens
- Waagrechtsscreens
- Volants
- Insektenschutz
- Innenliegende Screens
- Projektionsleinwand



Mechanische Endabschaltung



Motor gegen Überhitzung geschützt



Für Rechts- und Linkseinbau geeignet



Klassische Endlageneinstellung über Einstellhilfen



Motorkopf überwickelbar

Technische Daten	Artikelnummer	Drehmoment (Nm)	Drehzahl (min ⁻¹)	Endschalterbereich (Umdrehungen)	Nennstrom (A)	Leistungsaufnahme (W)	Anschlussleitung (m)	UVP*** €/St. inkl. MwSt.
L50-17-M04	2050 110 101 0	50	17	36	1,4	315	*	338,00
L60-11-M04	2060 110 100 0	60	11	36	1,2	265	*	363,00
L60-17-M04	2060 110 101 0	60	17	36	1,75	380	*	388,00
L70-17-M04	2070 110 100 0	70	17	36	1,9	430	*	392,00
L80-11-M04	2080 110 100 0	80	11	36	1,4	310	*	418,00
L120-11-M04	2120 110 100 0	120	11	36	1,9	435	*	502,00

Nennspannung: 230 V/AC/50Hz

Betriebsart: S2 4 min

Schutzart: IP44

Maße (in mm)	I ₁	I ₂ **	I ₃ **	I ₄	I ₅ **	∅c
L50-17-M04	673,5	703,5	723,5	20	30	58
L60-11-M04	673,5	703,5	723,5	20	30	58
L60-17-M04	673,5	703,5	723,5	20	30	58
L70-17-M04	673,5	703,5	723,5	20	30	58
L80-11-M04	673,5	703,5	723,5	20	30	58
L120-11-M04	673,5	703,5	723,5	20	30	58

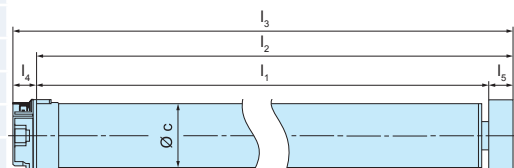

*C-plug-Anschlussleitungen stehen in verschiedenen Varianten und Längen zur Verfügung und sind separat zu bestellen (vgl. Tabelle Seite 53)

**Mitnehmerbreite von SM70 (4931 300 080 0) Seite 163, bei Wahl eines anderen Mitnehmers ändern sich die Maße I₂, I₃ und I₅

***Alle Preise inkl. 2 m Anschlussleitung und Wellen-Adapter (Mitnehmer und Ring)

Rollladenantrieb für schmale Fenster

für Wickelwellen ab \varnothing 50 mm



R4-M17

Einsetzbar für:

- Rollläden



Mechanische Endabschaltung



Montage ausschließlich mit festen Wellenverbindern



Motor gegen Überhitzung geschützt



Highlight: „Kurzer“ Antrieb für schmale Rollladen-Anwendungen



Highlight: Hinderniserkennung in AB-Richtung bei Verwendung von starren Wellenverbindern



Motorkopf überwickelbar



Automatische Einstellung der Endlagen



Blockiererkennung in AUF-Richtung (Festfrierschutz)



Für Rechts- und Linkseinbau geeignet

Technische Daten	Artikelnummer	Drehmoment (Nm)	Drehzahl (min ⁻¹)	Endschalterbereich (Umdrehungen)	Nennstrom (A)	Leistungsaufnahme (W)	Anschlussleitung (m)	UVP** €/St. inkl. MwSt.
R4-17-M17	2010 110 043 0	4	17	64	0,4	85	3	240,00
Starre Sicherheitsfedern	4902 000 308 0							
R4-17-M17 im Set inkl. starre Sicherheitsfedern	2010 110 044 0	4	17	64	0,4	85	3	392,00

Nennspannung: 230 V/AC/50Hz

Betriebsart: S2 4 min

Schutzart: IP44

Maße (in mm)	l_1	l_2^*	l_3^*	l_4	l_5^*	$\varnothing c$
R4-17-M17	331	351	373 ¹	22 ²	20	45

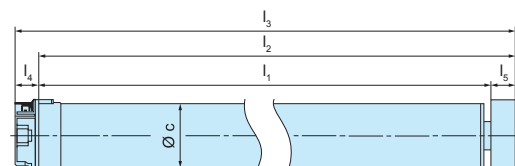

* Mitnehmerbreite von Rolm 60 (4930 300 044 0) Seite 162, bei Wahl eines anderen Mitnehmers ändern sich die Maße l_2 , l_3 und l_5

** Alle Preise inkl. 2 m Anschlussleitung und Wellen-Adapter (Mitnehmer und Ring)

¹ mit Mitnehmersicherung

² mit Mini-Lasche



BECKER

Rolladenantrieb mit elektronischer Endabschaltung der Evolution-Serie



für Wickelwellen ab \varnothing 50 mm

Einsetzbar für:

- Rollläden
- Projektionsleinwand

R8-EVO 20 R...R20-EVO 20 R

R8-EVO 20 R BT...R20-EVO 20 R BT

C+plug EVO LUTION

E

Elektronische Endabschaltung



**Verschiedene Fahrprofile
einstellbar**



Fliegengitterschutzfunktion



**Automatische Erkennung der
Endlagen** bei Verwendung von
flexiblen Aufhängefedern oder
festen Wellenverbindern



Sensible Hinderniserkennung
in AB-Richtung mit automatischer
Reversierung bei Verwendung von
flexiblen Aufhängefedern oder
starrten Wellenverbindern



**Parallel schaltbar
ohne Trennrelais**



Endlageneinstellung über
herkömmliches Bedienelement,
z. B. Knebschalter



Blockiererkennung
in AUF-Richtung



**Motor gegen
Überhitzung geschützt**



Besonders leiser Lauf
durch Evolution-Technik
(Brushless DC Technologie)



Festfrierschutz oben mit
automatischen Behänglängen-
ausgleich (zusätzlich aktivierbar)



Motorkopf überwickelbar



**Optionale Bluetooth®-
Schnittstelle** für diverse
Zusatzfunktionen, wie z.B. der
Möglichkeit der regelbaren
Geschwindigkeit



**Automatisches Erkennen von
Hochschiebesicherungen**



**Für Rechts- und
Linkseinbau geeignet**

Technische Daten

	Artikelnummer	Artikelnummer mit Bluetooth- Schnittstelle (BT)	Drehmoment (Nm)	Drehzahl (min ⁻¹)	Endschalterbereich (Umdrehungen)	Nennstrom (A)	Leistungsaufnahme (W)	Anschlussleitung (m)	UVP*** € / St. inkl. MwSt.
R8-17-EVO 20 R (BT)	1010 120 001 0	1010 120 003 0	8	17	64	0,26	40	*	309,00 321,00 (BT)
R12-17-EVO 20 R (BT)	1010 120 002 0	1010 120 004 0	12	17	64	0,35	50	*	321,00 333,00 (BT)
R20-17-EVO 20 R (BT)	1020 120 001 0	1020 120 002 0	20	17	64	0,55	90	*	333,00 346,00 (BT)

Nennspannung: 230V AC/50Hz

Betriebsart: S2 4 min

Schutzart: IP44

Maße (in mm)	l_1	l_2^{**}	l_3^{**}	l_4	l_5^{**}	$\varnothing c$
R8-17-EVO 20 R (BT)	493,5	533,5	549,5	13	40	45
R12-17-EVO 20 R (BT)	493,5	533,5	549,5	13	40	45
R20-17-EVO 20 R (BT)	493,5	533,5	549,5	13	40	45

* C+plug-Anschlussleitungen stehen in verschiedenen Varianten und Längen zur Verfügung und sind separat zu bestellen (vgl. Tabelle Seite 53)

** Mitnehmerbreite von S60L (4930 300 466 0), bei Wahl eines anderen Mitnehmers ändern sich die Maße l_2 , l_3 und l_5

*** Alle Preise inkl. 2 m Anschlussleitung und Wellen-Adapter (Mitnehmer und Ring)

Rolladenantrieb mit elektronischer Endabschaltung der Evolution-Serie für jalousierbare Rolläden



für Wickelwellen ab \varnothing 50 mm

Einsetzbar für:
■ Jalousierbare Rolläden

R8-EVO 20 RJ...R20-EVO 20 RJ

C-plug **EVO**LUTION

E Elektronische Endabschaltung



Geschlossene oder jalousierte Position wahlweise direkt anfahrbar



Parallel schaltbar ohne Trennrelais



Automatische Erkennung der Endlagen bei Verwendung von flexiblen Aufhängefedern oder festen Wellenverbindern



Sensible Hinderniserkennung in AB-Richtung mit automatischer Reversierung bei Verwendung von flexiblen Aufhängefedern oder starren Wellenverbindern



Sanftanschlag oben



Endlageneinstellung über herkömmliches Bedienelement, z. B. Knebelschalter



Blockiererkennung in AUF-Richtung



Motorkopf überwickelbar



Besonders leiser Lauf durch Evolution-Technik (Brushless DC Technologie)



Festfrierschutz oben mit automatischen Behänglängenausgleich (zusätzlich aktivierbar)



Für Rechts- und Linkseinbau geeignet



Verschiedene Fahrprofile einstellbar



Automatisches Erkennen von Hochschiebesicherungen



Einsetzbar für **Rolläden mit Jalousierfunktion**



Fliegengitterschutzfunktion

Technische Daten

	Artikelnummer	Drehmoment (Nm)		Drehzahl (min ⁻¹)	Endschalterbereich (Umdrehungen)	Nennstrom (A)	Leistungsaufnahme (W)	Anschlussleitung (m)	UVP*** €/ St. inkl. MwSt.
R8-14-EVO 20 RJ	1010 120 005 0	8	14	64	0,26	40	*	321,00	
R12-14-EVO 20 RJ	1010 120 006 0	12	14	64	0,32	50	*	333,00	
R20-14-EVO 20 RJ	1020 120 005 0	20	14	64	0,55	90	*	345,00	

Nennspannung: 230V AC/50Hz

Betriebsart: S2 4 min

Schutzart: IP44

Maße (in mm)	l_1	l_2^{**}	l_3^{**}	l_4	l_5^{**}	$\varnothing c$
R8-14-EVO 20 RJ	493,5	533,5	549,5	13	40	45
R12-14-EVO 20 RJ	493,5	533,5	549,5	13	40	45
R20-14-EVO 20 RJ	493,5	533,5	549,5	13	40	45

* C-plug-Anschlussleitungen stehen in verschiedenen Varianten und Längen zur Verfügung und sind separat zu bestellen (vgl. Tabelle Seite 53)

** Mitnehmerbreite von S60L (4930 300 466 0), bei Wahl eines anderen Mitnehmers ändern sich die Maße l_2 , l_3 und l_5

***Alle Preise inkl. 2 m Anschlussleitung und Wellen-Adapter (Mitnehmer und Ring)



BECKER

ANTRIEBE

STEUERUNGEN

ELEKTRO-ZUBEHÖR

MECHANISCHES ZUBEHÖR

ANHANG

Rolladenantriebe mit elektronischer Endabschaltung

für Wickelwellen ab \varnothing 38 mm

P5-E01 ... P9-E01

C-plug

Einsetzbar für:

- Rollläden
- Insektenschutz

E

Elektronische Endabschaltung



Intelligentes Installationsmanagement ermöglicht Endlagen-Korrekturen



Parallel schaltbar ohne Trennrelais



Ihr Vorteil: Automatische Erkennung der Endlagen bei Verwendung von flexiblen Aufhängefedern oder starren Wellenverbindern



Highlight: Sensible Hinderniserkennung in AB-Richtung mit automatischer Reversierung bei Verwendung von flexiblen Aufhängefedern oder starren Wellenverbindern



Sanftanschlag oben



Endlageneinstellung über herkömmliches Bedienelement, z. B. Knebelschalter



Blockiererkennung in AUF-Richtung (Festfrierschutz)



Motor gegen Überhitzung geschützt



Einfache Programmierung der Endlagen mit und ohne feste Anschläge



Festfrierschutz oben mit automatischem Behanglängenausgleich zusätzlich aktivierbar



Motorkopf überwickelbar



Endlageneinstellung über Schalter am Antriebskopf ohne spezielles Einstellset möglich



Automatische Erhöhung der Anpresskraft bei **Hochschiebesicherungen**



Für Rechts- und Linkseinbau geeignet



Endlagen Status Indikator (ESI) signalisiert fehlende Endlagen



Fliegengitterschutzfunktion

Technische Daten	Artikelnummer mit Lasche	Artikelnummer ohne Lasche	Drehmoment (Nm)		Drehzahl (min ⁻¹)		Endschalterbereich (Umdrehungen)		Nennstrom (A)	Leistungsaufnahme (W)	Anschlussleitung (m)	UVP** €/St. inkl. MwSt.
P5-16-E01	2009 120 110 0	2009 120 111 0	5	16	64	0,35	80	*	288,00			
P9-16-E01	2009 120 108 0	2009 120 109 0	9	16	64	0,45	110	*	301,00			

Nennspannung: 230 V/AC/50Hz

Betriebsart: S2 4 min

Schutzart: IP44

Maße (in mm)	l_1	l_2^{**}	l_3^{**}	l_4	l_5^{**}	$\varnothing c$
P5-16-E01	404	444	457	13	40	35
P9-16-E01	453	493	506	13	40	35

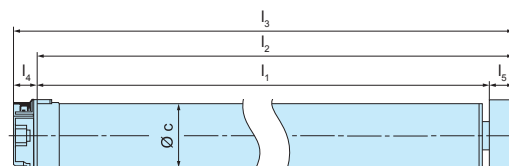

*C-plug-Anschlussleitungen stehen in verschiedenen Varianten und Längen zur Verfügung und sind separat zu bestellen (vgl. Tabelle Seite 53)

**Mitnehmerbreite von O-S40 (4930 200 250 0) Seite 173, bei Wahl eines anderen Mitnehmers ändern sich die Maße l_2 , l_3 und l_5

***Alle Preise inkl. 2 m Anschlussleitung und Wellen-Adapter (Mitnehmer und Ring)

Rollantriebe mit elektronischer Endabschaltung

für Wickelwellen ab \varnothing 50 mm

R8-E01 ... R40-E01

C-plug

Einsetzbar für:

- Rollläden
- Insektenschutz

E Elektronische Endabschaltung



Ihr Vorteil: Automatische Erkennung der Endlagen bei Verwendung von flexiblen Aufhängedfedern oder starren Wellenverbindern



Endlageneinstellung über herkömmliches Bedienelement, z. B. Knebelschalter



Einfache Programmierung der Endlagen mit und ohne feste Anschläge



Endlageneinstellung über Schalter am Antriebskopf ohne spezielles Einstellset möglich



Endlagen Status Indikator (ESI) signalisiert fehlende Endlagen



Intelligentes Installationsmanagement ermöglicht Endlagen-Korrekturen



Highlight: Sensible Hinderniserkennung in AB-Richtung mit automatischer Reversierung bei Verwendung von flexiblen Aufhängedfedern oder starren Wellenverbindern



Blockierererkennung in AUF-Richtung (Festfrierschutz)



Festfrierschutz oben mit automatischem Behänglängenausgleich zusätzlich aktivierbar



Automatische Erhöhung der Anpresskraft bei **Hochschiebesicherungen**



Fliegengitterschutzfunktion



Parallel schaltbar ohne Trennrelais



Sanftanschlag oben



Dynamische Drehmomentanpassung an Veränderungen des Rolladenelements



Motor gegen Überhitzung geschützt



Motorkopf überwickelbar



Für Rechts- und Linkseinbau geeignet

Technische Daten	Artikelnummer	Drehmoment (Nm)	Drehzahl (min ⁻¹)	Endschalterbereich (Umdrehungen)	Nennstrom (A)	Leistungsaufnahme (W)	Anschlussleitung (m)	UVP*** €/St. inkl. MwSt.
R8-17-E01	2010 120 139 0	8	17	64	0,45	100	*	289,00
R12-17-E01	2010 120 140 0	12	17	64	0,50	110	*	302,00
R20-17-E01	2020 120 119 0	20	17	64	0,70	160	*	314,00
R30-17-E01	2030 120 118 0	30	17	64	0,90	210	*	328,00
R40-17-E01	2040 120 115 0	40	17	64	1,15	260	*	340,00

Nennspannung: 230 V/AC/50Hz

Betriebsart: S2 4 min

Schutzart: IP44

Maße (in mm)	I ₁	I ₂ **	I ₃ **	I ₄	I ₅ **	∅c
R8-17-E01	471	511	528	17	40	45
R12-17-E01	471	511	528	17	40	45
R20-17-E01	500	540	557	17	40	45
R30-17-E01	525	565	582	17	40	45
R40-17-E01	539,5	579,5	596,5	17	40	45

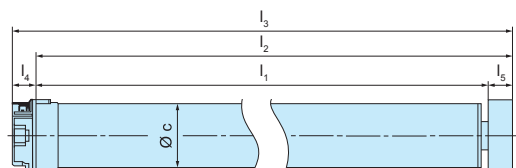

*C-plug-Anschlussleitungen stehen in verschiedenen Varianten und Längen zur Verfügung und sind separat zu bestellen (vgl. Tabelle Seite 53)

**Mitnehmerbreite von O-S60 (4930 200 222 0) Seite 173, bei Wahl eines anderen Mitnehmers ändern sich die Maße I₂, I₃ und I₅

***Alle Preise inkl. 2 m Anschlussleitung und Wellen-Adapter (Mitnehmer und Ring)



BECKER

Rolladenantriebe mit elektronischer Endabschaltung

für Wickelwellen ab \varnothing 38 mm

P5-E03 ... P9-E03

Einsetzbar für:

- Rollläden
- Insektenschutz

E Elektronische Endabschaltung



Ihr Vorteil: Automatische Erkennung der Endlagen bei Verwendung von flexiblen Aufhängedovern oder starren Wellenverbindern



Endlageneinstellung über herkömmliches Bedienelement, z. B. Knebelschalter



Einfache Programmierung der Endlagen mit und ohne feste Anschläge



Endlagen Status Indikator (ESI) signalisiert fehlende Endlagen



Intelligentes Installationsmanagement ermöglicht Endlagen-Korrekturen



Hinderniserkennung in AB-Richtung bei Verwendung von Federn oder starren Wellenverbindern



Blockiererkennung in AUF-Richtung (Festfrierschutz)



Festfrierschutz oben mit automatischem Behänglängenausgleich zusätzlich aktivierbar



Automatische Erhöhung der Anpresskraft bei **Hochschiebesicherungen**



Parallel schaltbar ohne Trennrelais



Sanftanschlag oben



Dynamische Drehmomentanpassung an Veränderungen des Rollladenelements



Motor gegen Überhitzung geschützt



Motorkopf überwickelbar



Für Rechts- und Linkseinbau geeignet

Technische Daten

	Artikelnummer mit Lasche	Artikelnummer ohne Lasche	Drehmoment (Nm)		Drehzahl (min ⁻¹)	Endschalterbereich (Umdrehungen)	Nennstrom (A)	Leistungsaufnahme (W)	Anschlussleitung (m)	UVP** €/St. inkl. MwSt.
P5-16-E03	2009 120 104 0	2009 120 105 0	5	16	64	0,35	80	3	264,00	
P9-16-E03	2009 120 106 0	2009 120 107 0	9	16	64	0,45	110	3	277,00	

Nennspannung: 230 V/AC/50Hz

Betriebsart: S2 4 min

Schutzart: IP44

Maße (in mm)	l_1	l_2^*	l_3^*	l_4	l_5^*	$\varnothing c$
P5-16-E03	424	441	453	12	17	35
P9-16-E03	454	471	483	12	17	35

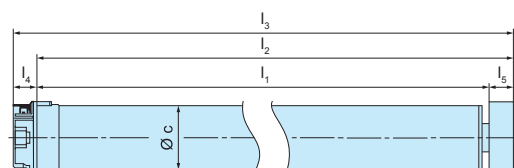

* Mitnehmerbreite von S40 (4930 300 083 0) Seite 162, bei Wahl eines anderen Mitnehmers ändern sich die Maße l_2 , l_3 und l_5

** Alle Preise inkl. 2 m Anschlussleitung und Wellen-Adapter (Mitnehmer und Ring)

Rollantriebe mit elektronischer Endabschaltung

für Wickelwellen ab \varnothing 50 mm

R8-E03 ... R30-E03

Einsetzbar für:

- Rollläden
- Insektenschutz

E

Elektronische Endabschaltung



Ihr Vorteil: Automatische Erkennung der Endlagen bei Verwendung von flexiblen Aufhängedovern oder starren Wellenverbindern



Endlageneinstellung über herkömmliches Bedienelement, z. B. Knebschalter



Einfache Programmierung der Endlagen mit und ohne feste Anschläge



Endlagen Status Indikator (ESI) signalisiert fehlende Endlagen



Intelligentes Installationsmanagement ermöglicht Endlagen-Korrekturen



Hinderniserkennung in AB-Richtung bei Verwendung von Federn oder starren Wellenverbindern



Blockiererkennung in AUF-Richtung (Festfrierschutz)



Festfrierschutz oben mit automatischem Behänglängenausgleich zusätzlich aktivierbar



Automatische Erhöhung der Anpresskraft bei **Hochschiebesicherungen**



Parallel schaltbar ohne Trennrelais



Sanftanschlag oben



Dynamische Drehmomentanpassung an Veränderungen des Rollladenelements



Motor gegen Überhitzung geschützt



Motorkopf überwickelbar



Für Rechts- und Linkseinbau geeignet

Technische Daten	Artikelnummer 3 m Kabel	Artikelnummer 5 m Kabel	Drehmoment (Nm)	Drehzahl (min ⁻¹)	Endschalterbereich (Umdrehungen)	Nennstrom (A)	Leistungsaufnahme (W)	Anschlussaufnahme (m)	UVP** €/St. inkl. MwSt.
R8-17-E03	2010 120 142 0	2010 120 148 0	8	17	64	0,45	100	3/5	260,00
R12-17-E03	2010 120 143 0	2010 120 149 0	12	17	64	0,50	110	3/5	278,00
R20-17-E03	2020 120 120 0	2020 120 123 0	20	17	64	0,70	160	3/5	311,00
R30-17-E03	2030 120 120 0	2030 120 123 0	30	17	64	0,90	210	3/5	343,00

Nennspannung: 230 V/AC/50Hz

Betriebsart: S2 4 min

Schutzart: IP44

Maße (in mm)	l_1	l_2^*	l_3^*	l_4	l_5^*	$\varnothing c$
R8-17-E03	476,5	516,5	532,5	16	40	45
R12-17-E03	476,5	516,5	532,5	16	40	45
R20-17-E03	505,5	545,5	561,5	16	40	45
R30-17-E03	530,5	570,5	586,5	16	40	45

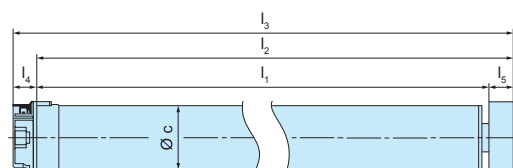

Hinweis: Optional auch mit Anschlussleitung in der Länge 5 m

* Mitnehmerbreite von S60L (4930 300 466 0) Seite 162, bei Wahl eines anderen Mitnehmers ändern sich die Maße l_2 , l_3 und l_5

** Alle Preise inkl. 2 m Anschlussleitung und Wellen-Adapter (Mitnehmer und Ring)



BECKER

Rolladenantrieb mit elektronischer Endabschaltung

für Wickelwellen ab \varnothing 50 mm

Einsetzbar für:

- Rollläden
- Insektenschutz

R8-E03 ... R30-E03 mit Winkelstecker

E

Elektronische Endabschaltung



Ihr Vorteil: Automatische Erkennung der Endlagen bei Verwendung von flexiblen Aufhängedornen oder starren Wellenverbindern



Endlageneinstellung über herkömmliches Bedienelement, z. B. Knebelschalter



Einfache Programmierung der Endlagen mit und ohne feste Anschlüsse



Endlagen Status Indikator (ESI) signalisiert fehlende Endlagen



Intelligentes Installationsmanagement ermöglicht Endlagen-Korrekturen



Hinderniserkennung in AB-Richtung bei Verwendung von Federn oder starren Wellenverbindern



Blockiererkennung in AUF-Richtung (Festfrierschutz)



Festfrierschutz oben mit automatischem Behanglängenausgleich zusätzlich aktivierbar



Automatische Erhöhung der Anpresskraft bei **Hochschiebesicherungen**



Parallel schaltbar ohne Trennrelais



Sanftanschlag oben



Dynamische Drehmomentanpassung an Veränderungen des Rolladenelements



Motor gegen Überhitzung geschützt



Motorkopf überwickelbar



Für Rechts- und Linkseinbau geeignet

Technische Daten

	Artikelnummer	Drehmoment (Nm)	Drehzahl (min ⁻¹)	Endschalterbereich (Umdrehungen)	Nennstrom (A)	Leistungsaufnahme (W)	Anschlussleitung (m)	UVP** €/St. inkl. MwSt.
R8-17-E03 Winkelstecker	2010 120 144 0	8	17	64	0,45	100	0,09	260,00
R12-17-E03 Winkelstecker	2010 120 145 0	12	17	64	0,50	110	0,09	278,00
R20-17-E03 Winkelstecker	2020 120 121 0	20	17	64	0,75	160	0,09	311,00
R30-17-E03 Winkelstecker	2030 120 121 0	30	17	64	0,90	205	0,09	343,00

Nennspannung: 230 V/AC/50Hz

Betriebsart: S2 4 min

Schutzart: IP44

Maße Winkelstecker

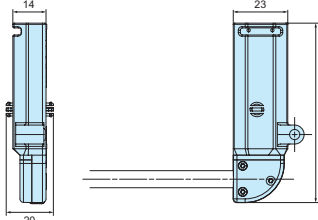

Maße (in mm)

	l_1	l_2^{**}	l_3^{**}	l_4	l_5^{**}	$\varnothing c$
R8-17-E03	483	522	538	16	40	45
R12-17-E03	453	522	538	16	40	45
R20-17-E03	511	551	567	16	40	45
R30-17-E03	536	576	592	16	40	45

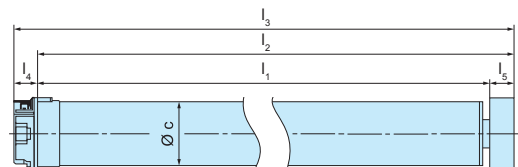

** Mitnehmerbreite von S60-L (4930 300 466 0) Seite 130, bei Wahl eines anderen Mitnehmers ändern sich die Maße l_2 , l_3 und l_5

Sonnenschutz- antriebe mit elektronischer Endabschaltung

für Wickelwellen ab \varnothing 38 mm



P5-E12 ... P9-E12

C-plug

Einsetzbar für:

- Offene und halboffene Gelenkarm-Markisen
- Kassetten-Markisen
- Fallarm-Markisen
- Markisoletten
- Wintergarten-Markisen
- Geführte und ungeführte Screens
- Waagrechtsscreens
- Volants
- Insektenschutz
- Innenliegende Screens
- Projektionsleinwand

E

Elektronische Endabschaltung



Ihr Vorteil: Endlageneinstellung über Schalter am Antriebskopf ohne spezielles Einstellset möglich



Endlageneinstellung über herkömmliches Bedienelement, z. B. Knebelschalter



Highlight: Auto-Install-Funktion



Blockierererkennung in beide Richtungen mit automatischer Reversierung und mehrfacher Testung



Automatischer Behanglängenausgleich



Optional aktivierbar: Tuchstraffungsfunktion



Tuchentlastung zu-/abschaltbar



Reversieren in der äußeren Endlage zuschaltbar



Parallel schaltbar ohne Trennrelais



Sanftanschlag oben – optimale Anpassung der Schließkräfte zur Tuchschonung



Motor gegen Überhitzung geschützt



Motorkopf überwickelbar



Für Rechts- und Linkseinbau geeignet

Technische Daten	Artikelnummer	Drehmoment (Nm)	Drehzahl (min ⁻¹)	Endschalterbereich (Umdrehungen)	Nennstrom (A)	Leistungsaufnahme (W)	Anschlussleitung (m)	UVP*** €/St. inkl. MwSt.
P5-20-E12	2009 130 109 0	5	20	64	0,45	110	*	310,00
P5-30-E12	2009 130 110 0	5	30	64	0,45	110	*	337,00
P9-16-E12	2009 130 111 0	9	16	64	0,45	110	*	304,00

Nennspannung: 230 V/AC/50Hz

Betriebsart: S2 4 min

Schutzart: IP44

Maße (in mm)	l_1	l_2^{**}	l_3^{**}	l_4	l_5^{**}	$\varnothing c$
P5-20-E12	451	468	481	13	17	35
P5-30-E12	451	468	481	13	17	35
P9-16-E12	451	468	481	13	17	35

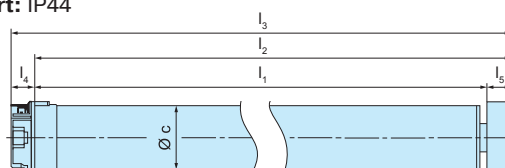

*C-plug-Anschlussleitungen stehen in verschiedenen Varianten und Längen zur Verfügung und sind separat zu bestellen (vgl. Tabelle Seite 53)

**Mitnehmerbreite von 40x1/42x2 (4930 300 086 0) Seite 169, bei Wahl eines anderen Mitnehmers ändern sich die Maße l_2 , l_3 und l_5

***Alle Preise inkl. 2 m Anschlussleitung und Wellen-Adapter (Mitnehmer und Ring)



BECKER

ANTRIEBE

STEUERUNGEN

ELEKTRO-
ZUBEHÖR

MECHANISCHES
ZUBEHÖR

ANHANG

Sonnenschutz- antriebe mit elektronischer Endabschaltung

für Wickelwellen ab \varnothing 50 mm



R8-E12 ... R50-E12

C-plug

Einsetzbar für:

- Offene und halboffene Gelenkarm-Markisen
- Kassetten-Markisen
- Fallarm-Markisen
- Markisoletten
- Wintergarten-Markisen
- Geführte und ungeführte Screens
- Waagrechtsscreens
- Volants
- Insektenschutz
- Innenliegende Screens
- Projektionsleinwand

E

Elektronische Endabschaltung



Ihr Vorteil: Endlageneinstellung über Schalter am Antriebskopf ohne spezielles Einstellset möglich



Endlageneinstellung über herkömmliches Bedienelement, z. B. Knebelschalter



Highlight: Auto-Install-Funktion



Blockiererkennung in beide Richtungen mit automatischer Reversierung und mehrfacher Testung



Automatischer Behänglängenausgleich



Optional aktivierbar: Tuchstraffungsfunktion



Tuchentlastung zu-/abschaltbar



Reversieren in der äußeren Endlage zuschaltbar



Parallel schaltbar ohne Trennrelais



Sanftanschlag oben – optimale Anpassung der Schließkräfte zur Tuschonung



Motor gegen Überhitzung geschützt



Motorkopf überwickelbar



Für Rechts- und Linkseinbau geeignet

Technische Daten

	Artikelnummer	Drehmoment (Nm)		Drehzahl (min ⁻¹)	Endschalterbereich (Umdrehungen)	Nennstrom (A)	Leistungsaufnahme (W)	Anschlussleitung (m)	UVP*** €/St. inkl. MwSt.
R8-17-E12	2010 130 161 0	8	17	64	0,45	100	*	301,00	
R12-17-E12	2010 130 162 0	12	17	64	0,50	110	*	312,00	
R20-17-E12	2020 130 146 0	20	17	64	0,70	160	*	341,00	
R30-17-E12	2030 130 151 0	30	17	64	0,90	210	*	366,00	
R40-17-E12	2040 130 158 0	40	17	64	1,15	260	*	382,00	
R50-11-E12	2050 130 165 0	50	11	64	1,05	240	*	393,00	

Nennspannung: 230 V/AC/50Hz

Betriebsart: S2 4 min

Schutzart: IP44

Maße (in mm)	I ₁	I ₂ **	I ₃ **	I ₄	I ₅ **	Ø c
R8-17-E12	471	511	528	17	40	45
R12-17-E12	471	511	528	17	40	45
R20-17-E12	500	540	557	17	40	45
R30-17-E12	524	564	581	17	40	45
R40-17-E12	539	579	596	17	40	45
R50-11-E12	553	593	610	17	40	45

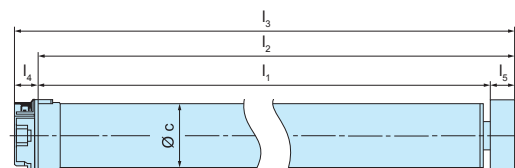

*C-plug-Anschlussleitungen stehen in verschiedenen Varianten und Längen zur Verfügung und sind separat zu bestellen (vgl. Tabelle Seite 53)

**Mitnehmerbreite von DW78R+F (4930 300 091 0) Seite 167, bei Wahl eines anderen Mitnehmers ändern sich die Maße I₂, I₃ und I₅

***Alle Preise inkl. 2 m Anschlussleitung und Wellen-Adapter (Mitnehmer und Ring)

Sonnenschutz- antriebe mit elektronischer Endabschaltung

für Wickelwellen ab \varnothing 63 mm

L50-E12 ... L120-E12

C-plug

Einsetzbar für:

- Offene und halboffene Gelenkarm-Markisen
- Kassetten-Markisen
- Fallarm-Markisen
- Markisoletten
- Wintergarten-Markisen
- Geführte und ungeführte Screens
- Waagrechtsscreens
- Volants
- Insektenschutz

- Innenliegende Screens
- Projektionsleinwand

E Elektronische Endabschaltung

- ✓ **Ihr Vorteil: Endlageneinstellung** über Schalter am Antriebskopf ohne spezielles Einstellset möglich

 **Endlageneinstellung** über herkömmliches Bedienelement, z. B. Knebelschalter

 **Highlight: Auto-Install-Funktion**

 **Blockiererkennung** in beide Richtungen mit automatischer Reversierung und mehrfacher Testung

 **Automatischer Behanglängenausgleich**

✓ **Optional aktivierbar: Tuchstraffungsfunktion**

✓ **Tuchentlastung zu-/abschaltbar**

 **Reversieren in der äußeren Endlage zuschaltbar**

 **Parallel schaltbar** ohne Trennrelais

 **Sanftanschlag oben** – optimale Anpassung der Schließkräfte zur Tuchschonung

 **Motor gegen Überhitzung geschützt**

 **Motorkopf überwickelbar**

 **Für Rechts- und Linkseinbau geeignet**

Technische Daten	Artikelnummer	Drehmoment (Nm)	Drehzahl (min ⁻¹)	Endschalterbereich (Umdrehungen)	Nennstrom (A)	Leistungsaufnahme (W)	Anschlussleitung (m)	UVP*** €/St. inkl. MwSt.
L50-17-E12	2050 130 166 0	50	17	64	1,4	315	*	420,00
L60-11-E12	2060 130 116 0	60	11	64	1,2	265	*	446,00
L60-17-E12	2060 130 115 0	60	17	64	1,75	380	*	465,00
L70-17-E12	2070 130 114 0	70	17	64	1,9	430	*	480,00
L80-11-E12	2080 130 146 0	80	11	64	1,4	310	*	491,00
L120-11-E12	2120 130 115 0	120	11	64	1,9	435	*	555,00

Nennspannung: 230 V/AC/50Hz

Betriebsart: S2 4 min

Schutzart: IP44

Maße (in mm)	I ₁	I ₂ **	I ₃ **	I ₄	I ₅ **	∅c
L50-17-E12	535,5	565,5	585,5	20	30	58
L60-11-E12	515,5	545,5	565,5	20	30	58
L60-17-E12	565,5	595,5	615,5	20	30	58
L70-17-E12	565,5	595,5	615,5	20	30	58
L80-11-E12	535,5	565,5	585,5	20	30	58
L120-11-E12	565,5	595,5	615,5	20	30	58

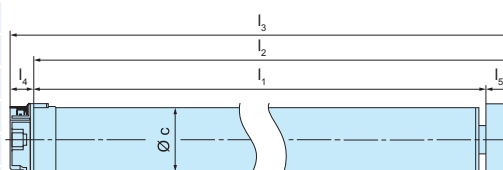

*C-plug-Anschlussleitungen stehen in verschiedenen Varianten und Längen zur Verfügung und sind separat zu bestellen (vgl. Tabelle Seite 53)

**Mitnehmerbreite von DW78N (4931 300 365 0) Seite 167, bei Wahl eines anderen Mitnehmers ändern sich die Maße I₂, I₃ und I₅

***Alle Preise inkl. 2 m Anschlussleitung und Wellen-Adapter (Mitnehmer und Ring)



BECKER

ANTRIEBE

STEUERUNGEN

ELEKTRO-
ZUBEHÖR

MECHANISCHES
ZUBEHÖR

ANHANG

Sonnenschutzantriebe für Verriegelungssysteme mit elektronischer Endabschaltung

für Wickelwellen ab \varnothing 38 mm

P5-E16 ... P9-E16

C+plug

Einsetzbar für:

- Verriegelungssysteme

E

Elektronische Endabschaltung



Einsetzbar für windfeste Screens (Verriegelungssystem)



Parallel schaltbar ohne Trennrelais



Ihr Vorteil: Einfache Endlageneinstellung mit Einstellset – Endlage außen mit einem Knopfdruck, Endlage oben automatisch



Blockiererkennung in beide Richtungen mit automatischer Reversierung und mehrfacher Testung



Sanftanschlag oben – optimale Anpassung der Schließkräfte zur Tuchschonung



Motor gegen Überhitzung geschützt



Endlageneinstellung über herkömmliches Bedienelement, z. B. Knebelschalter



Automatischer Behänglängenausgleich



Motorkopf überwickelbar



Endlagen Status Indikator (ESI) signalisiert fehlende Endlagen



Tuchentlastung zu-/abschaltbar



Für Rechts- und Linkseinbau geeignet

Technische Daten	Artikelnummer	Drehmoment (Nm)		Drehzahl (min ⁻¹)	Endschalterbereich (Umdrehungen)	Nennstrom (A)	Leistungsaufnahme (W)	Anschlussleitung (m)	UVP*** €/St. inkl. MwSt.
P5-20-E16	2009 130 128 0	5	20	64	0,45	110	*	343,00	
P9-16-E16	2009 130 129 0	9	16	64	0,45	110	*	347,00	

Nennspannung: 230 V/AC/50Hz

Betriebsart: S2 4 min

Schutzart: IP44

Maße (in mm)	l_1	l_2^{**}	l_3^{**}	l_4	l_5^{**}	$\varnothing c$
P5-20-E16	451	468	481	13	17	35
P9-16-E16	451	468	481	13	17	35

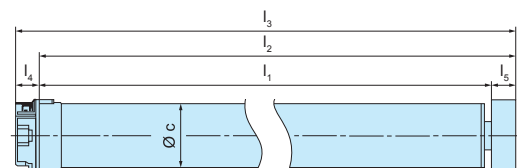

*C+plug-Anschlussleitungen stehen in verschiedenen Varianten und Längen zur Verfügung und sind separat zu bestellen (vgl. Tabelle Seite 53)

**Mitnehmerbreite von 40x1 / 42x2 (4930 300 086 0) Seite 169, bei Wahl eines anderen Mitnehmers ändern sich die Maße l_2 , l_3 und l_5

***Alle Preise inkl. 2 m Anschlussleitung und Wellen-Adapter (Mitnehmer und Ring)

Sonnenschutzantriebe für Verriegelungssysteme mit elektronischer Endabschaltung

für Wickelwellen ab \varnothing 50 mm

R8-E16 ... R40-E16

C-plug

Einsetzbar für:

- Verriegelungssysteme

E

Elektronische Endabschaltung



Einsetzbar für windfeste Screens (Verriegelungssystem)



Parallel schaltbar ohne Trennrelais



Ihr Vorteil: Einfache Endlageneinstellung mit Einstellset – Endlage außen mit einem Knopfdruck, Endlage oben automatisch



Blockierererkennung in beide Richtungen mit automatischer Reversierung und mehrfacher Testung



Sanftanschlag oben – optimale Anpassung der Schließkräfte zur Tuchschonung



Motor gegen Überhitzung geschützt



Endlageneinstellung über herkömmliches Bedienelement, z. B. Knebelschalter



Automatischer Behanglängenausgleich



Motorkopf überwickelbar



Endlagen Status Indikator (ESI) signalisiert fehlende Endlagen



Tuchentlastung zu-/abschaltbar



Für Rechts- und Linkseinbau geeignet

Technische Daten	Artikelnummer	Drehmoment (Nm)	Drehzahl (min ⁻¹)	Endschalterbereich (Umdrehungen)	Nennstrom (A)	Leistungsaufnahme (W)	Anschlussleitung (m)	UVP*** €/St. inkl. MwSt.
R8-17-E16	2010 130 177 0	8	17	64	0,45	100	*	349,00
R12-17-E16	2010 130 178 0	12	17	64	0,50	110	*	358,00
R20-17-E16	2020 130 157 0	20	17	64	0,70	160	*	386,00
R30-17-E16	2030 130 162 0	30	17	64	0,90	210	*	411,00
R40-17-E16	2040 130 168 0	40	17	64	1,15	260	*	423,00

Nennspannung: 230 V/AC/50Hz

Betriebsart: S2 4 min

Schutzart: IP44

Maße (in mm)	I ₁	I ₂ **	I ₃ **	I ₄	I ₅ **	Øc
R8-17-E16	471	511	528	17	40	45
R12-17-E16	471	511	528	17	40	45
R20-17-E16	500	540	557	17	40	45
R30-17-E16	524	564	591	17	40	45
R40-17-E16	539	579	596	17	40	45

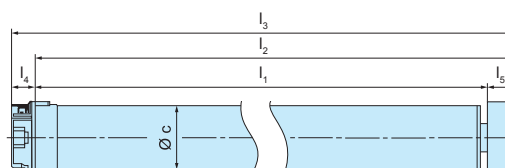

*C-plug-Anschlussleitungen stehen in verschiedenen Varianten und Längen zur Verfügung und sind separat zu bestellen (vgl. Tabelle Seite 53)

**Mitnehmerbreite von DW78R+F (4930 300 091 0) Seite 167, bei Wahl eines anderen Mitnehmers ändern sich die Maße I₂, I₃ und I₅

***Alle Preise inkl. 2 m Anschlussleitung und Wellen-Adapter (Mitnehmer und Ring)



BECKER

ANTRIEBE

STEUERUNGEN

ELEKTRO-ZUBEHÖR

MECHANISCHES ZUBEHÖR

ANHANG

Sonnenschutzantriebe für Verriegelungssysteme mit elektronischer Endabschaltung

für Wickelwellen ab \varnothing 63 mm

L50-E16 ... L120-E16

C-plug

Einsetzbar für:

- Verriegelungssysteme

E

Elektronische Endabschaltung



Einsetzbar für windfeste Screens (Verriegelungssystem)



Parallel schaltbar ohne Trennrelais



Ihr Vorteil: Einfache Endlageneinstellung mit Einstellset – Endlage außen mit einem Knopfdruck, Endlage oben automatisch



Blockiererkennung in beide Richtungen mit automatischer Reversierung und mehrfacher Testung



Sanftanschlag oben – optimale Anpassung der Schließkräfte zur Tuchschonung



Motor gegen Überhitzung geschützt



Endlageneinstellung über herkömmliches Bedienelement, z. B. Knebelschalter



Automatischer Behänglängenausgleich



Motorkopf überwickelbar



Endlagen Status Indikator (ESI) signalisiert fehlende Endlagen



Tuchentlastung zu-/abschaltbar



Für Rechts- und Linkseinbau geeignet

Technische Daten	Artikelnummer	Drehmoment (Nm)	Drehzahl (min ⁻¹)	Endschalterbereich (Umdrehungen)	Nennstrom (A)	Leistungsaufnahme (W)	Anschlussleitung (m)	UVP*** €/St. inkl. MwSt.
L50-17-E16	2050 130 182 0	50	17	64	1,4	315	*	435,00
L70-17-E16	2070 130 117 0	70	17	64	1,9	430	*	478,00
L80-11-E16	2080 130 155 0	80	11	64	1,4	310	*	509,00
L100-11-E16	2100 130 102 0	100	11	64	1,56	354	*	534,00
L120-11-E16	2120 130 120 0	120	11	64	1,9	435	*	570,00

Nennspannung: 230 V/AC/50Hz

Betriebsart: S2 4 min

Schutzart: IP44

Maße (in mm)	I ₁	I ₂ **	I ₃ **	I ₄	I ₅ **	∅ c
L50-17-E16	535,5	565,5	585,5	20	30	58
L70-17-E16	565,5	595,5	615,5	20	30	58
L80-11-E16	535,5	565,5	585,5	20	30	58
L100-11-E16	565,5	595,5	615,5	20	30	58
L120-11-E16	565,5	595,5	615,5	20	30	58

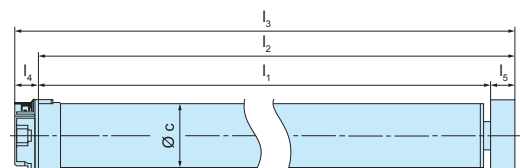

*C-plug-Anschlussleitungen stehen in verschiedenen Varianten und Längen zur Verfügung und sind separat zu bestellen (vgl. Tabelle Seite 53)

**Mitnehmerbreite von DW78R+F (4930 300 091 0) Seite 167, bei Wahl eines anderen Mitnehmers ändern sich die Maße I₂, I₃ und I₅

***Alle Preise inkl. 2 m Anschlussleitung und Wellen-Adapter (Mitnehmer und Ring)

Sonnenschutzantriebe „ZIP“ mit elektronischer Endabschaltung

für Wickelwellen ab \varnothing 38 mm

P5-E18 ... P9-E18

C-plug

Einsetzbar für:

- Zip-Screens



E Elektronische Endabschaltung

✓ **Ihr Vorteil: Automatische Einstellung der Endlagen**

✓ **Endlageneinstellung** über Schalter am Antriebskopf ohne spezielles Einstellset möglich

 **Endlageneinstellung** über herkömmliches Bedienelement, z. B. Knebelschalter

 **Endlagen Status Indikator (ESI)** signalisiert fehlende Endlagen

 **Intelligentes Installationsmanagement** ermöglicht Endlagen-Korrekturen



Highlight: Sensible Hinderniserkennung in AB-Richtung mit automatischer Reversierung und mehrfacher Testung



Blockiererkennung in AUF-Richtung (Festfrierschutz) mit automatischer Reversierung und mehrfacher Testung



Automatischer Behanglängenausgleich

✓ **Tuchentlastung zu-/abschaltbar**



Parallel schaltbar ohne Trennrelais



Motor gegen Überhitzung geschützt



Motorkopf überwickelbar



Für Rechts- und Linkseinbau geeignet

Technische Daten	Artikelnummer	Drehmoment (Nm)	Drehzahl (min ⁻¹)	Endschalterbereich (Umdrehungen)	Nennstrom (A)	Leistungsaufnahme (W)	Anschlussleitung (m)	UVP*** €/St. inkl. MwSt.
P5-16-E18	2009 130 113 0	5	16		0,35	80	*	319,00
P5-20-E18	2009 130 106 0	5	20	64	0,45	110	*	324,00
P5-30-E18	2009 130 107 0	5	30	64	0,45	110	*	355,00
P9-16-E18	2009 130 108 0	9	16	64	0,45	110	*	324,00

Nennspannung: 230 V/AC/50Hz

Betriebsart: S2 4 min

Schutzart: IP44

Maße (in mm)	l_1	l_2^{**}	l_3^{**}	l_4	l_5^{**}	$\varnothing c$
P5-16-E18	404			13	40	35
P5-20-E18	451	491	504	13	40	35
P5-30-E18	451	491	504	13	40	35
P9-16-E18	451	491	504	13	40	35

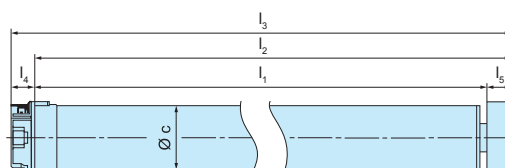

*C-plug-Anschlussleitungen stehen in verschiedenen Varianten und Längen zur Verfügung und sind separat zu bestellen (vgl. Tabelle Seite 53)

**Mitnehmerbreite von O-40x1,3/1,5 (4930 200 246 0) Seite 173, bei Wahl eines anderen Mitnehmers ändern sich die Maße l_2 , l_3 und l_5

***Alle Preise inkl. 2 m Anschlussleitung und Wellen-Adapter (Mitnehmer und Ring)



BECKER

ANTRIEBE

STEUERUNGEN

ELEKTRO-
ZUBEHÖR

MECHANISCHES
ZUBEHÖR

ANHANG

Sonnenschutzantriebe „ZIP“ mit elektronischer Endabschaltung

für Wickelwellen ab \varnothing 50 mm

R8-E18 ... R50-E18

C-plug

Einsetzbar für:

- Zip-Screens

E Elektronische Endabschaltung

✓ **Ihr Vorteil: Automatische
Einstellung der Endlagen**

✓ **Endlageneinstellung** über
Schalter am Antriebskopf ohne
spezielles Einstellset möglich

 **Endlageneinstellung** über
herkömmliches Bedienelement,
z. B. Knebelschalter

 **Endlagen Status Indikator (ESI)**
signalisiert fehlende Endlagen

 **Intelligentes Installations-
management** ermöglicht
Endlagen-Korrekturen



**Highlight: Sensible Hindernis-
erkennung** in AB-Richtung mit
automatischer Reversierung und
mehrfacher Testung



Blockiererkennung
in AUF-Richtung (Festfrierschutz)
mit automatischer Reversierung
und mehrfacher Testung



**Automatischer
Behänglängenausgleich**

✓ **Tuchentlastung
zu-/abschaltbar**



Parallel schaltbar
ohne Trennrelais



**Motor gegen
Überhitzung geschützt**



Motorkopf überwickelbar



**Für Rechts- und
Linkseinbau geeignet**

Technische Daten	Artikelnummer	Drehmoment (Nm)	Drehzahl (min ⁻¹)	Endschalterbereich (Umdrehungen)	Nennstrom (A)	Leistungsaufnahme (W)	Anschlussleitung (m)	UVP*** € /St. inkl. MwSt.
R8-17-E18	2010 130 159 0	8	17	64	0,45	100	*	355,00
R12-17-E18	2010 130 160 0	12	17	64	0,50	110	*	368,00
R20-17-E18	2020 130 145 0	20	17	64	0,70	160	*	392,00
R30-17-E18	2030 130 150 0	30	17	64	0,90	210	*	417,00
R40-17-E18	2040 130 157 0	40	17	64	1,15	260	*	435,00
R50-11-E18	2050 130 202 0	50	11	64	1,05	240	*	447,00

Nennspannung: 230 V/AC /50Hz

Betriebsart: S2 4 min

Schutzart: IP44

Maße (in mm)	l_1	l_2^{**}	l_3^{**}	l_4	l_5^{**}	$\varnothing c$
R8-17-E18	471	511	528	17	40	45
R12-17-E18	471	511	528	17	40	45
R20-17-E18	500	540	557	17	40	45
R30-17-E18	529	569	586	17	40	45
R40-17-E18	539,5	579,5	596,5	17	40	45
R50-11-E18	539,5	579,5	596,5	17	40	45

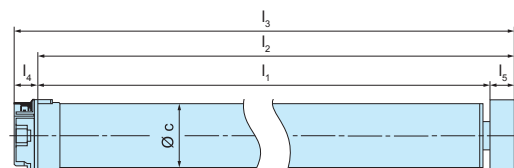

*C-plug-Anschlussleitungen stehen in verschiedenen Varianten und Längen zur Verfügung und sind separat zu bestellen (vgl. Tabelle Seite 53)

**Mitnehmerbreite von O-DW78R+F (4930 200 274 0) Seite 174, bei Wahl eines anderen Mitnehmers ändern sich die Maße l_2 , l_3 und l_5

***Alle Preise inkl. 2 m Anschlussleitung und Wellen-Adapter (Mitnehmer und Ring)

SolarKit

zum netzstromautarken Betrieb von
Rollladen- und Screenanwendungen

SK460

- Vom Stromnetz unabhängige Automatisierungslösung für Rollladen- und Screenanwendungen
- Kompakte Montage direkt am Anwendungselement, dadurch komplett außerhalb vom Wohnraum montierbar, ohne Bohrung nach außen
- Kompatibel zum Centronic-Funksteuerungsprogramm
- Programmierung von 2 frei wählbaren Zwischenpositionen möglich
- Drehrichtungsumschaltung über externen Sender möglich
- Steuerung und Ladeelektronik im Antrieb verbaut
- Mehr als 100 Betriebszyklen mit einer Akkuladung möglich
- Elektronische Endabschaltung mit Blockiererkennung
- Anschlag sowie Punkt-Endlagen einstellbar
- Einbruchshemmung bei Verwendung von starren Wellenverbindern
- Geringere Geräuscentwicklung durch Sanft-Anlauf und -Stopp
- **Lieferumfang:** DC-Antrieb, Solarpanel und Akku mit Halterungen, Mini-Lasche-P (4930 200 232 0), Wandlager-P/R mit Raste (4930 300 382 0), Mitnehmer / Ring S40 (4930 300 083 0 / 4930 300 085 0) und Mitnehmersicherung (4930 300 161 0)

Art.-Nr. 4034 000 233 0 (SK460, 6 Nm)		
Art.-Nr. 4034 000 234 0 (SK460, 10 Nm)		
	SK460 6 Nm	SK460 10 Nm
Antriebsdrehmoment	6 Nm	10 Nm
Antrieb	P6-20-C28	P10-11-C28
Drehzahl	20 U/min	11 U/min
Nennstrom	2,5 A	
Betriebsspannung	12 V/DC	
Leitungslänge Antrieb	0,15 m	
Abmessung Solarpanel	455 x 60 x 6 mm	
Abmessung Stabakku	430 x 26,5 x 23,5 mm	
Schutzart Antrieb Solarpanel Stabakku	IP44	
Leitungslänge Solarzelle	0,3 m	
Leitungslänge Stabakku	0,3 m	
UVP €/St. inkl. MwSt.	469,00	495,00

Optionales Zubehör

Y-Stecker für externe Lademöglichkeit (0,15 m)

Art.-Nr. 4034 200 264 0

Verlängerungsleitung für Solarpanel (1,5 m)

Art.-Nr. 4822 200 298 0

Steckernetzteil

Art.-Nr. 4034 200 265 0

Nennspannung	110 – 240 V AC / 50 – 60 Hz
Strom	0,4 A
Betriebsspannung	15 V

Zur Installation des Solar-Kit wird
eine Centronic-Funksteuerung
benötigt.
Gleich mitbestellen!

Maße (in mm)	l_1	l_2^{**}	l_3^{**}	l_4	l_5^{**}	$\varnothing c$
P6-20-C28	402	419	432	13	17	35
P10-11-C28	402	419	432	13	17	35

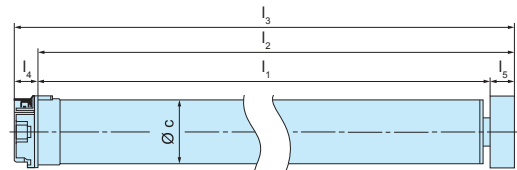

Einzelkomponenten

Solarpanel-Set (inkl. Nieten)

Art.-Nr. 4034 200 266 0

Stabakku-Set (inkl. Halterung)

Art.-Nr. 4807 220 014 0

Befestigungsset für Stabakku

Art.-Nr. 4807 220 015 0

Antrieb P6-20-C28

Art.-Nr. 2006 060 015 0

Antrieb P10-11-C28

Art.-Nr. 2006 060 016 0

ANTRIEBE

STEUERUNGEN

ELEKTRO-
ZUBEHÖR

MECHANISCHES
ZUBEHÖR

ANHANG

**Mitnehmerbreite von S40 (4930 300 083 0), bei Wahl eines anderen Mitnehmers ändern sich die Maße l_2 , l_3 und l_5



BECKER



Rolladenantriebe mit integriertem Funkempfänger

für Wickelwellen ab \varnothing 38 mm

P5-C01 ... P9-C01 **C-plug**

Einsetzbar für:

- Rollläden
- Insektenschutz

 **Integrierter Funkempfänger**
kompatibel zum Centronic-Steuerungsprogramm
868,3 MHz

 **Ihr Vorteil: Automatische Erkennung der Endlagen** bei Verwendung von flexiblen Aufhängefedern oder starren Wellenverbindern

 **Einfache Programmierung der Endlagen** mit und ohne feste Anschläge

 **Endlagen Status Indikator (ESI)** signalisiert fehlende Endlagen

 **Intelligentes Installationsmanagement** ermöglicht Endlagen-Korrekturen

 **Vor-Ort-Bedienung** mit herkömmlichem Einfachtaster

 **Einzel-, Gruppen- und Zentralsteuerung** möglich mit bis zu 16 Sendern

 **Programmierung von 2 frei wählbaren Zwischenpositionen möglich**

✓ **Zwischenpositionen** können ohne vorheriges Löschen geändert werden

✓ Vereinfachte Einstellung von **Sonderfunktionen**

 **Highlight: Sensible Hinderniserkennung** in AB-Richtung mit automatischer Reversierung bei Verwendung von flexiblen Aufhängefedern oder starren Wellenverbindern

 **Blockiererkennung** in AUF-Richtung (Festrierschutz)

 **Festrierschutz oben** mit automatischem Behänglängenausgleich zusätzlich aktivierbar

 Automatische Erhöhung der Anpresskraft bei **Hochschiebesicherungen**

 **Fliegengitterschutzfunktion**

 **Sanftanschlag oben**

 **Dynamische Drehmomentanpassung** an Veränderungen des Rolladenelements

 **Motor gegen Überhitzung geschützt**

 **Motorkopf überwickelbar**

 **Für Rechts- und Linkseinbau geeignet**

Technische Daten	Artikelnummer mit Lasche	Artikelnummer ohne Lasche	Drehmoment (Nm)	Drehzahl (min ⁻¹)	Endschalterbereich (Umdrehungen)	Nennstrom (A)	Leistungsaufnahme (W)	Anschlussleitung (m)	UVP*** € / St. inkl. MwSt.
P5-16-C01	2009 120 120 0	2009 120 121 0	5	16	64	0,36	85	*	373,00
P9-16-C01	2009 120 122 0	2009 120 123 0	9	16	64	0,47	110	*	392,00

Nennspannung: 230V AC/50Hz **Betriebsart:** S2 4 min **Schutzart:** IP44

Maße (in mm)	l_1	l_2^{**}	l_3^{**}	l_4	l_5^{**}	$\varnothing c$
P5-16-C01	421	461	474	13	40	35
P9-16-C01	451	491	504	13	40	35

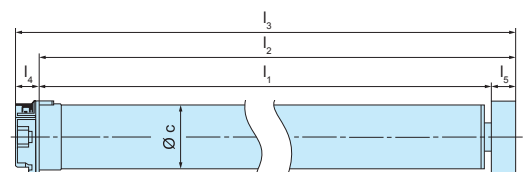

*C-plug-Anschlussleitungen stehen in verschiedenen Varianten und Längen zur Verfügung und sind separat zu bestellen (vgl. Tabelle Seite 53)

**Mitnehmerbreite von O-S40 (4930 200 250 0), bei Wahl eines anderen Mitnehmers ändern sich die Maße l_2 , l_3 und l_5

***Alle Preise inkl. 2 m Anschlussleitung und Wellen-Adapter (Mitnehmer und Ring)

Rollladenantriebe mit integriertem Funkempfänger

für Wickelwellen ab \varnothing 50 mm



R8-C01...R40-C01

C+plug

Einsetzbar für:

- Rollläden
- Insektenschutz

 868,3 MHz	Integrierter Funkempfänger kompatibel zum Centronic- Steuerprogramm
	Ihr Vorteil: Automatische Erkennung der Endlagen bei Verwendung von flexiblen Aufhän- gefedern oder starren Wellen- verbindern
	Einfache Programmierung der Endlagen mit und ohne feste Anschläge
	Endlagen Status Indikator (ESI) signalisiert fehlende Endlagen
	Intelligentes Installations- management ermöglicht Endlagen-Korrekturen
	Vor-Ort-Bedienung mit herkömmlichem Einfachaster
	Einzel-, Gruppen- und Zentralsteuerung möglich mit bis zu 16 Sendern

	Programmierung von 2 frei wählbaren Zwischenpositionen möglich
✓	Zwischenpositionen können ohne vorheriges Löschen geändert werden
✓	Vereinfachte Einstellung von Sonderfunktionen
	Highlight: Sensible Hindernis- erkennung in AB-Richtung mit automatischer Reversierung bei Verwendung von flexiblen Aufhängfedern oder starren Wellenverbindern
	Blockiererkennung in AUF-Richtung (Festfrierschutz)
	Festfrierschutz oben mit automatischem Behanglängen- ausgleich zusätzlich aktivierbar

	Automatische Erhöhung der Anpresskraft bei Hochschiebesicherungen
	Fliegengitterschutzfunktion
	Sanftanschlag oben
	Dynamische Drehmoment- anpassung an Veränderungen des Rolladenelements
	Motor gegen Überhitzung geschützt
	Motorkopf überwickelbar
	Für Rechts- und Linkseinbau geeignet

Technische Daten	Artikelnummer	Drehmoment (Nm)	Drehzahl (min ⁻¹)	Endschalterbereich (Umdrehungen)	Nennstrom (A)	Leistungsaufnahme (W)	Anschlussleitung (m)	UVP*** €/St. inkl. MwSt.
R8-17-C01	2010 120 163 0	8	17	64	0,45	100	*	375,00
R12-17-C01	2010 120 164 0	12	17	64	0,50	110	*	393,00
R20-17-C01	2020 120 132 0	20	17	64	0,75	160	*	426,00
R30-17-C01	2030 120 132 0	30	17	64	0,90	205	*	458,00
R40-17-C01	2040 120 119 0	40	17	64	1,15	260	*	580,00

Nennspannung: 230V AC / 50Hz

Betriebsart: S2 4 min

Schutzart: IP44

Maße (in mm)	I ₁	I ₂ **	I ₃ **	I ₄	I ₅ **	Øc
R8-17-C01	471	511	528	17	40	45
R12-17-C01	471	511	528	17	40	45
R20-17-C01	500	540	557	17	40	45
R30-17-C01	524	564	581	17	40	45
R40-17-C01	539	579	596	17	40	45

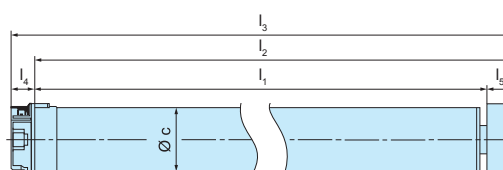

*C+plug-Anschlussleitungen stehen in verschiedenen Varianten und Längen zur Verfügung und sind separat zu bestellen (vgl. Tabelle Seite 50)

**Mitnehmerbreite von O-S60 (4930 200 222 0), bei Wahl eines anderen Mitnehmers ändern sich die Maße I₂, I₃ und I₅

***Alle Preise inkl. 2 m Anschlussleitung und Wellen-Adapter (Mitnehmer und Ring)



BECKER

ANTRIEBE

STEUERUNGEN

ELEKTRO-
ZUBEHÖR

MECHANISCHES
ZUBEHÖR

ANHANG



Rolladenantriebe mit integriertem Funkempfänger B-Tronic

für Wickelwellen ab \varnothing 38 mm

Einsetzbar für:

- Rollläden
- Insektenschutz

P5-B01 ... P9-B01

C+plug B-TRONIC



Bidirektionaler Funkempfänger und Memoryfunktion integriert
/ Der Antrieb meldet seine Position, sowie Statusinformationen an das Bediengerät zurück



Kompatibel zum KNX-RF Standard und dadurch leicht integrierbar in Hausautomationsinstallationen

Automatische Endlageneinstellung – Bei Verwendung fester Anschläge erkennt der Antrieb automatisch bei Endlagen, egal ob starre Wellenverbinder oder flexible Aufhängefedern eingesetzt werden



Bis zu 16 Sender einlernbar



Schaltzeiten mit Handsendern und CentralControl programmierbar

Endlagen punktgenau einstellbar – Je nach Anforderung können die Endlagen auch punktgenau eingestellt werden



Einfaches Programmieren und Anfahren von 2 beliebigen Zwischenpositionen mit Sender oder Automatikfunktion aus jeder Position heraus

Intelligentes Installationsmanagement ermöglicht Endlagen-Korrekturen



Sensible Hinderniserkennung.
Beim Auftreffen auf ein Hindernis stoppt der Antrieb und reversiert automatisch



Highlight: Positions- und Statusrückmeldung sowie zuschaltbare Repeating Funktion



Blockiererkennung in AUF-Richtung (Festfrierschutz)



Festfrierschutz oben mit automatischem Behanglängenausgleich zusätzlich aktivierbar



Automatische Erhöhung der Anpresskraft bei **Hochschiebesicherungen**



Fliegengitterschutzfunktion



Sanftanschlag oben



Dynamische Drehmomentanpassung an Veränderungen des Rolladenelements



Motor gegen Überhitzung geschützt



Für Rechts- und Linkseinbau geeignet

Technische Daten

	Artikelnummer mit Lasche	Artikelnummer ohne Lasche	Drehmoment (Nm)		Drehzahl (min ⁻¹)	Endschalterbereich (Umdrehungen)	Nennstrom (A)	Leistungsaufnahme (W)	Anschlussaufnahme (m)	UVP** €/St. inkl. MwSt.
P5-16-B01	2099 520 003 0	2099 520 001 0	5	16	64	0,35	80	*	402,00	
P9-16-B01	2099 520 004 0	2099 520 002 0	9	16	64	0,47	110	*	414,00	

Nennspannung: 230 V/AC / 50Hz **Betriebsart:** S2 4 min **Schutzart:** IP44

Maße (in mm)	l_1	l_2^{**}	l_3^{**}	l_4	l_5^{**}	$\varnothing c$
P5-16-B01	423	463	476	13	40	35
P9-16-B01	451	491	504	13	40	35

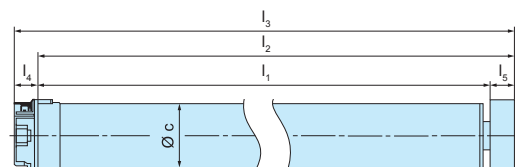

* C+plug-Anschlussleitungen stehen in verschiedenen Varianten und Längen zur Verfügung und sind separat zu bestellen (vgl. Tabelle Seite 50)

** Mitnehmerbreite von O-S40 (4930 200 250 0) Seite 173, bei Wahl eines anderen Mitnehmers ändern sich die Maße l_2 , l_3 und l_5

*** Alle Preise inkl. 2 m Anschlussleitung und Wellen-Adapter (Mitnehmer und Ring)

Rollantriebe mit integriertem Funkempfänger B-Tronic



für Wickelwellen ab \varnothing 50 mm

Einsetzbar für:

- Rollläden
- Insektenschutz

R8-B01 ... R40-B01

C-plug B-TRONIC

Bidirektionaler Funkempfänger und Memoryfunktion integriert
/ Der Antrieb meldet seine Position, sowie Statusinformationen an das Bediengerät zurück

Automatische Endlageneinstellung – Bei Verwendung fester Anschläge erkennt der Antrieb automatisch bei Endlagen, egal ob starre Wellenverbinder oder flexible Aufhängefedern eingesetzt werden

Endlagen punktgenau einstellbar – Je nach Anforderung können die Endlagen auch punktgenau eingestellt werden

Intelligentes Installationsmanagement ermöglicht Endlagenkorrekturen

Highlight: Positions- und Statusrückmeldung sowie zuschaltbare Repeating Funktion

✓ Kompatibel zum KNX-RF Standard und dadurch leicht integrierbar in Hausautomationsinstallationen

✓ Bis zu 16 Sender einlernbar

✓ Schaltzeiten mit Handsendern und CentralControl programmierbar

✓ Einfaches Programmieren und Anfahren von 2 beliebigen Zwischenpositionen mit Sender oder Automatikfunktion aus jeder Position heraus

Sensible Hinderniserkennung. Beim Auftreffen auf ein Hindernis stoppt der Antrieb und reversiert automatisch

Blockiererkennung in AUF-Richtung (Festfrierschutz)

Festfrierschutz oben mit automatischem Behänglängenausgleich zusätzlich aktivierbar

Automatische Erhöhung der Anpresskraft bei **Hochschiebesicherungen**

Fliegengitterschutzfunktion

Sanftanschlag oben

Dynamische Drehmomentanpassung an Veränderungen des Rolladenelements

Motor gegen Überhitzung geschützt

Für Rechts- und Linkseinbau geeignet

Technische Daten	Artikelnummer mit Lasche	Drehmoment (Nm)	Drehzahl (min ⁻¹)	Endschalterbereich (Umdrehungen)	Nennstrom (A)	Leistungsaufnahme (W)	Anschlussleitung (m)	UVP*** €/St. inkl. MwSt.
R8-17-B01	2010 520 001 0	8	17	64	0,45	100	*	420,00
R12-17-B01	2010 520 002 0	12	17	64	0,50	110	*	434,00
R20-17-B01	2020 520 001 0	20	17	64	0,70	160	*	446,00
R30-17-B01	2030 520 001 0	30	17	64	0,90	210	*	458,00
R40-17-B01	2040 520 001 0	40	17	64	1,15	260	*	471,00

Nennspannung: 230 V/AC/50Hz **Betriebsart:** S2 4 min **Schutzart:** IP44

Maße (in mm)	I ₁	I ₂ **	I ₃ **	I ₄	I ₅ **	∅c
R8-17-B01	471	511	528	17	40	45
R12-17-B01	471	511	528	17	40	45
R20-17-B01	500	540	557	17	40	45
R30-17-B01	525	565	582	17	40	45
R40-17-B01	539,5	579,5	596,5	17	40	45

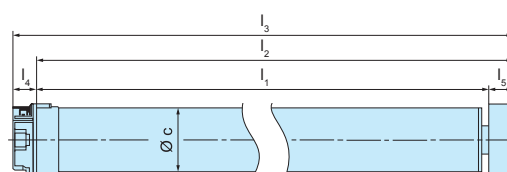

*C-plug-Anschlussleitungen stehen in verschiedenen Varianten und Längen zur Verfügung und sind separat zu bestellen (vgl. Tabelle Seite 53)

**Mitnehmerbreite von O-S60 (4930 200 222 0) Seite 173, bei Wahl eines anderen Mitnehmers ändern sich die Maße I₂, I₃ und I₅

***Alle Preise inkl. 2 m Anschlussleitung und Wellen-Adapter (Mitnehmer und Ring)



BECKER

ANTRIEBE

STEUERUNGEN

ELEKTRO-
ZUBEHÖR

MECHANISCHES
ZUBEHÖR

ANHANG

Rolladenantriebe mit integriertem DECT-Funkempfänger

für Wickelwellen ab \varnothing 50 mm

Einsetzbar für:

- Rollläden
- Insektenschutz

R8-D01...R40-D01

C+plug

BoxCTRL



Integrierter bidirektionaler Funktransceiver kompatibel zum DECT ULE HAN FUN Standard



Ihr Vorteil: Automatische Erkennung der Endlagen bei Verwendung von flexiblen Aufhängefedern oder starren Wellenverbindern



Highlight: Sensible Hinderniserkennung in AB-Richtung mit automatischer Reversierung bei Verwendung von flexiblen Aufhängefedern oder starren Wellenverbindern



Blockiererkennung in AUF-Richtung (Festfrierschutz)



Festfrierschutz oben*** mit automatischem Behänglängenausgleich zusätzlich aktivierbar



Automatische Erhöhung der Anpresskraft bei **Hochschiebesicherungen**



Fliegengitterschutzfunktion***



Motorkopf überwickelbar



Intelligentes Installationsmanagement ermöglicht Endlagen-Korrekturen



Endlagen Status Indikator (ESI) signalisiert fehlende Endlagen



Einfache Programmierung der Endlagen mit und ohne feste Anschläge



Sanftanschlag oben



Dynamische Drehmomentanpassung an Veränderungen des Rolladenelements



Endlageneinstellung über **bedrähete Vor-Ort-Bedienung** möglich



Motor gegen Überhitzung geschützt



Für Rechts- und Linkseinbau geeignet mit automatischer Drehrichtungskorrektur



Integrierbar in DECT-Basisstationen, z.B. FRITZ!Box



Drahtloses Softwareupdate über DECT-Zentrale, z.B. FRITZ!Box



One-button-learn-in durch drücken der DECT-Taste an der FRITZ!Box

Technische Daten	Artikelnummer	Drehmoment (Nm)			Drehzahl (min ⁻¹)	Endschalterbereich (Umdrehungen)	Nennstrom (A)	Leistungsaufnahme (W)	Anschlussleitung (m)	UVP*** € / St. inkl. MwSt.
R8-17-D01	2010 520 005 0	8	17	64	0,45	100	*	259,00		
R12-17-D01	2010 520 006 0	12	17	64	0,50	110	*	269,00		
R20-17-D01	2020 520 003 0	20	17	64	0,75	160	*	289,00		
R30-17-D01	2030 520 003 0	30	17	64	0,90	205	*	309,00		
R40-17-D01	2040 520 003 0	40	17	64	1,15	260	*	329,00		

Nennspannung: 230V AC/50Hz

Betriebsart: S2 4 min

Schutzart: IP44

Maße (in mm)	l_1	l_2^{**}	l_3^{**}	l_4	l_5^{**}	$\varnothing c$
R8-17-D01	471	511	528	17	40	45
R12-17-D01	471	511	528	17	40	45
R20-17-D01	500	540	557	17	40	45
R30-17-D01	524	564	581	17	40	45
R40-17-D01	539	579	596	17	40	45

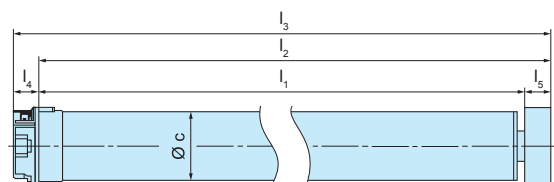

* C+plug-Anschlussleitungen stehen in verschiedenen Varianten und Längen zur Verfügung und sind separat zu bestellen

** Mitnehmerbreite von O-S60 (4930 200 222 0) Seite 173, bei Wahl eines anderen Mitnehmers ändern sich die Maße l_2 , l_3 und l_5

*** Unterstützung der Funktionen abhängig von der verwendeten DECT-Basisstation

Rolladenantrieb mit integriertem Funkempfänger EnOcean

für Wickelwellen ab \varnothing 50 mm



R8-N01...R40-N01

C+plug  **enocean®**



Bidirektionaler Funkempfänger - Der Antrieb meldet seine Position sowie Statusinformationen zurück



Automatische Endlageneinstellung - bei Verwendung fester Anschläge erkennt der Antrieb automatisch die Endlagen, egal ob starre Wellenverbinder eingesetzt werden



Endlagen punktgenau einstellbar



Intelligentes Installationsmanagement ermöglicht Endlagen-Korrekturen



Kompatibel zum EnOcean Standard und dadurch leicht integrierbar in Hausautomationsinstallationen



Positions- und Statusrückmeldung sowie Repeating-Funktion einschaltbar



ReMan (remote management)
ReCom (remote commissioning)



Direktes Einlernen eines EnOcean Rauchmelders via Software mit remote management



Bei offen stehendem EnOcean Fenstergriff ist der Rollladen in AB-Richtung gesperrt (**Aussperrschutz**)



Komfortlüftungsfunktion in Verbindung mit einem EnOcean Fenstergriff



Bis zu **14 eingehende** Einlernbeziehungen und **zwei ausgehende Einlernbeziehungen**



Einfaches Programmieren und Anfahren von **zwei beliebigen Zwischenpositionen** mit Sender oder Automatikfunktion, **aus jeder Position heraus**



Sensible Hinderniserkennung - beim Auftreffen auf ein Hindernis stoppt der Antrieb und reversiert automatisch



Blockiererkennung in AUF-Richtung (Festfrierschutz)



Festfrierschutz oben mit automatischem Behanglängen-ausgleich zusätzlich aktivierbar



Automatische Erhöhung der Anpresskraft bei **Hochschiebesicherungen**



Fliegengitterschutzfunktion



Sanftanschlag oben



Dynamische Drehmomentanpassung an Veränderungen des Rolladenelements

Technische Daten	Artikelnummer	Unterstützte EEP's							
		Drehmoment (Nm)	Drehzahl (min ⁻¹)	Endschalterbereich (Umdrehungen)	Nennstrom (A)	Leistungsaufnahme (W)	Anschlussleitung (m)	UVP*** € /St. inkl. MwSt.	
R8-17-N01	2010 520 003 0	8	17	64	0,45	100	*	auf Anfrage	F6-02-01
R12-17-N01	2010 520 004 0	12	17	64	0,50	110	*	auf Anfrage	F6-03-01
R20-17-N01	2020 520 002 0	20	17	64	0,75	160	*	auf Anfrage	D2-05-02
R30-17-N01	2030 520 002 0	30	17	64	0,90	205	*	auf Anfrage	F6-05-00
R40-17-N01	2040 520 002 0	40	17	64	1,15	260	*	auf Anfrage	F6-10-00
									D5-00-01
									F6-05-02

Nennspannung: 230V AC / 50Hz

Betriebsart: S2 4 min

Schutzart: IP44

Maße (in mm)	I ₁	I ₂ **	I ₃ **	I ₄	I ₅ **	Øc
R8-17-N01	471	511	528	17	40	45
R12-17-N01	471	511	528	17	40	45
R20-17-N01	500	540	557	17	40	45
R30-17-N01	524	564	581	17	40	45
R40-17-N01	539	579	596	17	40	45

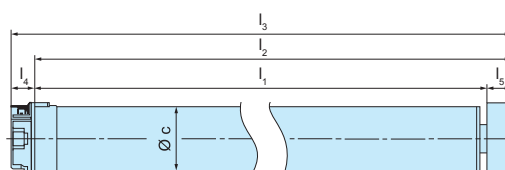

* C+plug-Anschlussleitungen stehen in verschiedenen Varianten und Längen zur Verfügung und sind separat zu bestellen

** Mitnehmerbreite von O-S60 (4930 200 222 0) Seite 173, bei Wahl eines anderen Mitnehmers ändern sich die Maße I₂, I₃ und I₅



BECKER

ANTRIEBE

STEUERUNGEN

ELEKTRO-ZUBEHÖR

MECHANISCHES ZUBEHÖR

ANHANG

Sonnenschutzantriebe mit integriertem Funkempfänger

für Wickelwellen ab \varnothing 38 mm

P5-C12 ... P9-C12

C+plug

Einsetzbar für:

- Offene und halboffene Gelenkarm-Markisen
- Kassetten-Markisen
- Fallarm-Markisen
- Markisoletten
- Wintergarten-Markisen
- Geführte und ungeführte Screens
- Waagrechtsscreens
- Volants
- Insektenschutz
- Innenliegende Screens
- Projektionsleinwand



Elektronische Endabschaltung
mit integriertem Funkempfänger
kompatibel zum Centronic-
Steuerungsprogramm



Zwischenpositionen können
aus beliebiger Lage angefahren
werden



Tuchentlastung
zu-/abschaltbar



Highlight: Auto-Install-Funktion



Vereinfachte Einstellung von
Sonderfunktionen



Sanftanschlag oben – optimale
Anpassung der Schließkräfte zur
Tuchschonung



Vor-Ort-Bedienung mit
herkömmlichem Einfachtaster



Blockiererkennung in beide
Richtungen mit automatischer
Reversierung und mehrfacher
Testung



**Motor gegen
Überhitzung geschützt**



**Einzel-, Gruppen- und Zentral-
steuerung** möglich mit bis zu
16 Sendern



**Automatischer
Behänglängenausgleich**



Motorkopf überwickelbar



**Programmierung von 2 frei
wählbaren Zwischenpositionen
möglich**



**Optional aktivierbar:
Tuchstraffungsfunktion**



**Für Rechts- und
Linkseinbau geeignet**

Technische Daten	Artikelnummer	Drehmoment (Nm)	Drehzahl (min ⁻¹)	Endschalterbereich (Umdrehungen)	Nennstrom (A)	Leistungsaufnahme (W)	Anschlussleitung (m)	UVP*** €/St. inkl. MwSt.
P5-20-C12	2009 130 117 0	5	20	64	0,45	110	*	423,00
P5-30-C12	2009 130 118 0	5	30	64	0,45	110	*	447,00
P9-16-C12	2009 130 119 0	9	16	64	0,45	110	*	435,00

Nennspannung: 230 V/AC/50Hz

Betriebsart: S2 4 min

Schutzart: IP44

Maße (in mm)	l_1	l_2^{**}	l_3^{**}	l_4	l_5^{**}	$\varnothing c$
P5-20-C12	453	470	483	13	17	35
P5-30-C12	453	470	483	13	17	35
P9-16-C12	453	470	483	13	17	35

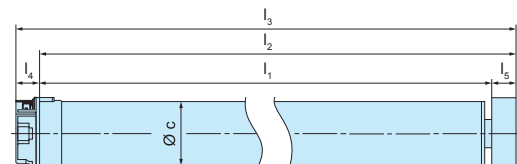

*C+plug-Anschlussleitungen stehen in verschiedenen Varianten und Längen zur Verfügung und sind separat zu bestellen (vgl. Tabelle Seite 53)

**Mitnehmerbreite von 40 x 1 / 42 x 2 (4930 300 086 0) Seite 169, bei Wahl eines anderen Mitnehmers ändern sich die Maße l_2 , l_3 und l_5

***Alle Preise inkl. 2 m Anschlussleitung und Wellen-Adapter (Mitnehmer und Ring)

Sonnenschutzantriebe mit integriertem Funkempfänger



für Wickelwellen ab \varnothing 50 mm

R8-C12 ... R50-C12

C-plug

Einsetzbar für:

- Offene und halboffene Gelenkarm-Markisen
- Kassetten-Markisen
- Fallarm-Markisen
- Markisoletten
- Wintergarten-Markisen
- Geführte und ungeführte Screens
- Waagrechtsscreens
- Volants
- Insektenschutz
- Innenliegende Screens
- Projektionsleinwand



Elektronische Endabschaltung mit integriertem Funkempfänger kompatibel zum Centronic-Steuerungsprogramm



Programmierung von 2 frei wählbaren Zwischenpositionen möglich



Zwischenpositionen können aus beliebiger Lage angefahren werden



Tuchentlastung zu-/abschaltbar



Sanftanschlag oben – optimale Anpassung der Schließkräfte zur Tuchschonung



Highlight: Auto-Install-Funktion



Vereinfachte Einstellung von **Sonderfunktionen**



Motor gegen Überhitzung geschützt



Erhöhte Schließkraft für Kassetten-Markisen



Blockiererkennung in beide Richtungen mit automatischer Reversierung und mehrfacher Testung



Motorkopf überwickelbar



Vor-Ort-Bedienung mit herkömmlichem Einfortaster



Automatischer Behänglängenausgleich



Für Rechts- und Linkseinbau geeignet



Einzel-, Gruppen- und Zentralsteuerung möglich mit bis zu 16 Sendern



Optional aktivierbar: Tuchstraffungsfunktion

Technische Daten	Artikelnummer	Drehmoment (Nm)	Drehzahl (min-1)	Endschalterbereich (Umdrehungen)	Nennstrom (A)	Leistungsaufnahme (W)	Anschlussleitung (m)	UVP*** €/St. inkl. MwSt.
R8-17-C12	2010 130 167 0	8	17	64	0,45	100	*	381,00
R12-17-C12	2010 130 168 0	12	17	64	0,50	110	*	400,00
R20-17-C12	2020 130 149 0	20	17	64	0,70	160	*	433,00
R30-17-C12	2030 130 156 0	30	17	64	0,90	210	*	465,00
R40-17-C12	2040 130 162 0	40	17	64	1,15	260	*	486,00
R50-11-C12	2050 130 172 0	50	11	64	1,05	240	*	501,00

Nennspannung: 230 V/AC/50Hz

Betriebsart: S2 4 min

Schutzart: IP44

Maße (in mm)	l_1	l_2^{**}	l_3^{**}	l_4	l_5^{**}	$\varnothing c$
R8-17-C12	471	511	528	17	40	45
R12-17-C12	471	511	528	17	40	45
R20-17-C12	500	540	557	17	40	45
R30-17-C12	524	564	581	17	40	45
R40-17-C12	539	579	596	17	40	45
R50-17-C12	553	570	587	17	40	45

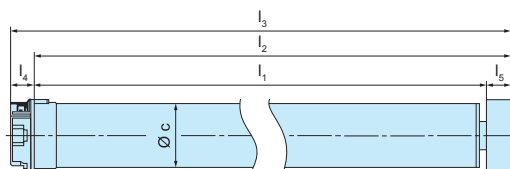

*C-plug-Anschlussleitungen stehen in verschiedenen Varianten und Längen zur Verfügung und sind separat zu bestellen (vgl. Tabelle Seite 53)

**Mitnehmerbreite von DW78R+F (4930 300 091 0) Seite 167, bei Wahl eines anderen Mitnehmers ändern sich die Maße l_2 , l_3 und l_5

***Alle Preise inkl. 2 m Anschlussleitung und Wellen-Adapter (Mitnehmer und Ring)



BECKER

ANTRIEBE

STEUERUNGEN

ELEKTRO-ZUBEHÖR

MECHANISCHES ZUBEHÖR

ANHANG

Sonnenschutzantriebe mit integriertem Funkempfänger

für Wickelwellen ab \varnothing 63 mm

L50-C12 ... L120-C12

C+plug



Einsetzbar für:

- Offene und halboffene Gelenkarm-Markisen
- Kassetten-Markisen
- Fallarm-Markisen
- Markisoletten
- Wintergarten-Markisen
- Geführte und ungeführte Screens
- Waagrechtsscreens
- Volants
- Insektenschutz
- Innenliegende Screens
- Projektionsleinwand



Elektronische Endabschaltung mit integriertem Funkempfänger kompatibel zum Centronic-Steuerungsprogramm



Programmierung von 2 frei wählbaren Zwischenpositionen möglich



Tuchentlastung zu-/abschaltbar



Highlight: Auto-Install-Funktion



Zwischenpositionen können aus beliebiger Lage angefahren werden



Sanftanschlag oben – optimale Anpassung der Schließkräfte zur Tuchschonung



Erhöhte Schließkraft für Kassetten-Markisen



Vereinfachte Einstellung von **Sonderfunktionen**



Motor gegen Überhitzung geschützt



Vor-Ort-Bedienung mit herkömmlichem Einfahtaster



Blockiererkennung in beide Richtungen mit automatischer Reversierung und mehrfacher Testung



Motorkopf überwickelbar



Einzel-, Gruppen- und Zentralsteuerung möglich mit bis zu 16 Sendern



Automatischer Behänglängenausgleich



Für Rechts- und Linkseinbau geeignet



Optional aktivierbar: Tuchstraffungsfunktion

Technische Daten	Artikelnummer	Drehmoment (Nm)	Drehzahl (min ⁻¹)	Endschalterbereich (Umdrehungen)	Nennstrom (A)	Leistungsaufnahme (W)	Anschlussleitung (m)	UVP*** €/St. inkl. MwSt.
L50-17-C12	2050 130 173 0	50	17	64	1,40	315	*	506,00
L60-11-C12	2060 130 119 0	60	11	64	1,20	265	*	529,00
L60-17-C12	2060 130 120 0	60	17	64	1,75	380	*	548,00
L70-17-C12	2070 130 116 0	70	17	64	1,90	430	*	556,00
L80-11-C12	2080 130 150 0	80	11	64	1,40	310	*	585,00
L120-11-C12	2120 130 117 0	120	11	64	1,90	435	*	666,00

Nennspannung: 230 V/AC/50Hz

Betriebsart: S2 4 min

Schutzart: IP44

Maße (in mm)	l_1	l_2^{**}	l_3^{**}	l_4	l_5^{**}	$\varnothing c$
L50-17-C12	535,5	565,5	585,5	20	30	58
L60-11-C12	515,5	545,5	565,5	20	30	58
L60-17-C12	565,5	595,5	615,5	20	30	58
L70-17-C12	565,5	595,5	615,5	20	30	58
L80-11-C12	535,5	565,5	585,5	20	30	58
L120-11-C12	565,5	595,5	615,5	20	30	58

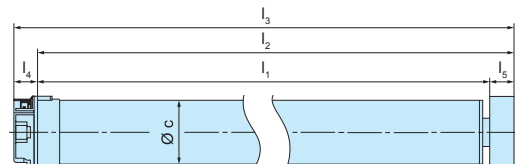

*C+plug-Anschlussleitungen stehen in verschiedenen Varianten und Längen zur Verfügung und sind separat zu bestellen (vgl. Tabelle Seite 53)

**Mitnehmerbreite von DW78N (4931 300 365 0) Seite 167, bei Wahl eines anderen Mitnehmers ändern sich die Maße l_2 , l_3 und l_5

***Alle Preise inkl. 2 m Anschlussleitung und Wellen-Adapter (Mitnehmer und Ring)

Sonnenschutzantriebe für Verriegelungssysteme mit integriertem Funkempfänger



für Wickelwellen ab \varnothing 38 mm

P5-C16 ... P9-C16

C-plug

Einsetzbar für:

- Verriegelungssysteme



868,3 MHz

Elektronische Endabschaltung mit integriertem Funkempfänger kompatibel zum Centronic-Steuerungsprogramm



Einfache Endlageneinstellung mit Centronic-Bedienelement



Endlagen Status Indikator (ESI) signalisiert fehlende Endlagen



Einsetzbar für windfeste Screens



Vor-Ort-Bedienung mit herkömmlichem Einfach-taster



Blockiererkennung in beide Richtungen mit automatischer Reversierung und mehrfacher Testung



Automatischer Behanglängenausgleich



Tuchentlastung zu-/abschaltbar



Sanftanschlag oben – optimale Anpassung der Schließkräfte zur Tuchschonung



Motor gegen Überhitzung geschützt



Motorkopf überwickelbar



Für Rechts- und Linkseinbau geeignet

Technische Daten	Artikelnummer	Drehmoment (Nm)	Drehzahl (min ⁻¹)	Endschalterbereich (Umdrehungen)	Nennstrom (A)	Leistungsaufnahme (W)	Anschlussleitung (m)	UVP*** € / St. inkl. MwSt.
P5-20-C16	2009 130 130 0	5	20	64	0,45	110	*	423,00
P9-16-C16	2009 130 131 0	9	16	64	0,45	110	*	435,00

Nennspannung: 230 V/AC/50Hz

Betriebsart: S2 4 min

Schutzart: IP44

Maße (in mm)	l_1	l_2^{**}	l_3^{**}	l_4	l_5^{**}	$\varnothing c$
P5-20-C16	453	493	506	13	40	35
P9-16-C16	453	493	506	13	40	35

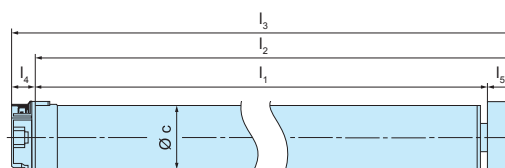

*C-plug-Anschlussleitungen stehen in verschiedenen Varianten und Längen zur Verfügung und sind separat zu bestellen (vgl. Tabelle Seite 53)

**Mitnehmerbreite von DW78R+F (4930 300 091 0) Seite 167, bei Wahl eines anderen Mitnehmers ändern sich die Maße l_2 , l_3 und l_5

***Alle Preise inkl. 2 m Anschlussleitung und Wellen-Adapter (Mitnehmer und Ring)



BECKER

Sonnenschutzantriebe für Verriegelungssysteme mit integriertem Funkempfänger

für Wickelwellen ab \varnothing 50 mm

R8-C16 ... R40-C16

C+plug

Einsetzbar für:

- Verriegelungssysteme

 **Elektronische Endabschaltung** mit integriertem Funkempfänger kompatibel zum Centronic-Steuerungsprogramm
868,3 MHz



Einfache Endlageneinstellung mit Centronic-Bedienelement



Endlagen Status Indikator (ESI) signalisiert fehlende Endlagen



Einsetzbar für windfeste Screens



Vor-Ort-Bedienung mit herkömmlichem Einfachtaster



Blockiererkennung in beide Richtungen mit automatischer Reversierung und mehrfacher Testung



Automatischer Behänglängenausgleich



Tuchentlastung zu-/abschaltbar



Sanftanschlag oben – optimale Anpassung der Schließkräfte zur Tuchschonung



Motor gegen Überhitzung geschützt



Motorkopf überwickelbar



Für Rechts- und Linkseinbau geeignet

Technische Daten	Artikelnummer	Drehmoment (Nm)	Drehzahl (min ⁻¹)	Endschalterbereich (Umdrehungen)	Nennstrom (A)	Leistungsaufnahme (W)	Anschlussleitung (m)	UVP*** € /St. inkl. MwSt.
R8-17-C16	2010 130 181 0	8	17	64	0,45	100	*	394,00
R12-17-C16	2010 130 182 0	12	17	64	0,50	110	*	411,00
R20-17-C16	2020 130 159 0	20	17	64	0,70	160	*	445,00
R30-17-C16	2030 130 164 0	30	17	64	0,90	210	*	477,00
R40-17-C16	2040 130 170 0	40	17	64	1,15	260	*	499,00

Nennspannung: 230 V/AC/50Hz

Betriebsart: S2 4 min

Schutzart: IP44

Maße (in mm)	I ₁	I ₂ **	I ₃ **	I ₄	I ₅ **	∅c
R8-17-C16	471	511	528	17	40	45
R12-17-C16	471	511	528	17	40	45
R20-17-C16	500	540	557	17	40	45
R30-17-C16	524	564	591	17	40	45
R40-17-C16	539	579	596	17	40	45

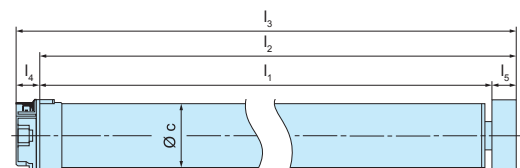

*C+plug-Anschlussleitungen stehen in verschiedenen Varianten und Längen zur Verfügung und sind separat zu bestellen (vgl. Tabelle Seite 53)

**Mitnehmerbreite von DW78R+F (4930 300 091 0) Seite 167, bei Wahl eines anderen Mitnehmers ändern sich die Maße I₂, I₃ und I₅

***Alle Preise inkl. 2 m Anschlussleitung und Wellen-Adapter (Mitnehmer und Ring)

Sonnenschutzantriebe für Verriegelungssysteme mit integriertem Funkempfänger



für Wickelwellen ab \varnothing 63 mm

L50-C16 ... L120-C16

C-plug

Einsetzbar für:

- Verriegelungssysteme



Elektronische Endabschaltung mit integriertem Funkempfänger kompatibel zum Centronic-Steuerungsprogramm



Einfache Endlageneinstellung mit Centronic-Bedienelement



Endlagen Status Indikator (ESI) signalisiert fehlende Endlagen



Einsetzbar für windfeste Screens



Vor-Ort-Bedienung mit herkömmlichem Einfachtaster



Blockiererkennung in beide Richtungen mit automatischer Reversierung und mehrfacher Testung



Automatischer Behanglängenausgleich



Tuchentlastung zu-/abschaltbar



Sanftanschlag oben – optimale Anpassung der Schließkräfte zur Tuchschonung



Motor gegen Überhitzung geschützt



Motorkopf überwickelbar



Für Rechts- und Linkseinbau geeignet

Technische Daten	Artikelnummer	Drehmoment (Nm)	Drehzahl (min ⁻¹)	Endschalterbereich (Umdrehungen)	Nennstrom (A)	Leistungsaufnahme (W)	Anschlussleitung (m)	UVP*** €/St. inkl. MwSt.
L50-17-C16	2050 130 183 0	50	17	64	1,4	315	*	518,00
L70-17-C16	2070 130 120 0	70	17	64	1,9	430	*	569,00
L80-11-C16	2080 130 158 0	80	11	64	1,4	310	*	593,00
L100-11-C16	2100 130 103 0	100	11	64	1,56	354	*	659,00
L120-11-C16	2120 130 121 0	120	11	64	1,9	435	*	679,00

Nennspannung: 230 V/AC/50Hz

Betriebsart: S2 4 min

Schutzart: IP44

Maße (in mm)	I ₁	I ₂ **	I ₃ **	I ₄	I ₅ **	∅c
L50-17-C16	536	566	586	20	30	58
L70-17-C16	566	596	616	20	30	58
L80-11-C16	536	566	586	20	30	58
L100-11-C16	566	596	616	20	30	58
L120-11-C16	566	596	616	20	30	58

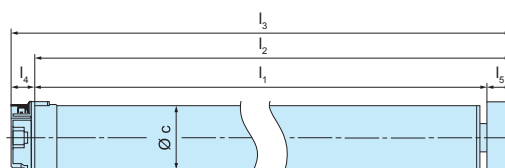

*C-plug-Anschlussleitungen stehen in verschiedenen Varianten und Längen zur Verfügung und sind separat zu bestellen (vgl. Tabelle Seite 53)

**Mitnehmerbreite von DW78R+F (4930 300 091 0) Seite 167, bei Wahl eines anderen Mitnehmers ändern sich die Maße I₂, I₃ und I₅

***Alle Preise inkl. 2 m Anschlussleitung und Wellen-Adapter (Mitnehmer und Ring)



BECKER

ANTRIEBE

STEUERUNGEN

ELEKTRO-ZUBEHÖR

MECHANISCHES ZUBEHÖR

ANHANG

Sonnenschutzantriebe „ZIP“ mit integriertem Funkempfänger

für Wickelwellen ab \varnothing 38 mm

P5-C18 ... P9-C18

C-plug

Einsetzbar für:

- Zip-Screens

 **Elektronische Endabschaltung**
mit integriertem Funkempfänger
kompatibel zum Centronic-Funk
868,3 MHz



**Ihr Vorteil: Automatische
Erkennung der Endlagen**



Endlagen Status Indikator (ESI)
signalisiert fehlende Endlagen



**Intelligentes Installations-
management** ermöglicht
Endlagen-Korrekturen



Vor-Ort-Bedienung mit
herkömmlichem Einfahtaster



**Einzel-, Gruppen- und Zentral-
steuerung** möglich mit bis zu
16 Sendern



**Programmierung von 2 frei
wählbaren Zwischenpositionen
möglich**



Zwischenpositionen können
aus beliebiger Lage angefahren
werden



**Highlight: Sensible Hindernis-
erkennung** in AB-Richtung mit
automatischer Reversierung und
mehrfacher Testung



Blockiererkennung
in AUF-Richtung (Festfrierschutz)
mit automatischer Reversierung
und mehrfacher Testung



**Automatischer
Behänglängenausgleich**



**Tuchentlastung
zu-/abschaltbar**



**Motor gegen
Überhitzung geschützt**



Motorkopf überwickelbar



**Für Rechts- und
Linkseinbau geeignet**

Technische Daten	Artikelnummer	Drehmoment (Nm)	Drehzahl (min ⁻¹)	Endschalterbereich (Umdrehungen)	Nennstrom (A)	Leistungsaufnahme (W)	Anschlussleitung (m)	UVP*** €/St. inkl. MwSt.
P5-20-C18	2009 130 114 0	5	20	64	0,45	110	*	423,00
P5-30-C18	2009 130 115 0	5	30	64	0,45	110	*	447,00
P9-16-C18	2009 130 116 0	9	16	64	0,45	110	*	435,00

Nennspannung: 230 V/AC/50Hz

Betriebsart: S2 4 min

Schutzart: IP44

Maße (in mm)	l ₁	l ₂ **	l ₃ **	l ₄	l ₅ **	∅ c
P5-20-C18	453	493	506	13	40	35
P5-30-C18	453	493	506	13	40	35
P9-16-C18	453	493	506	13	40	35

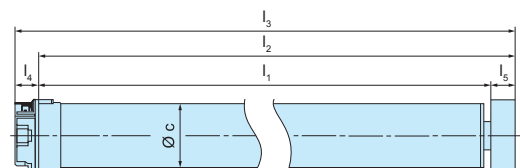

*C-plug-Anschlussleitungen stehen in verschiedenen Varianten und Längen zur Verfügung und sind separat zu bestellen (vgl. Tabelle Seite 53)

**Mitnehmerbreite von O-40x1,3/1,5 (4930 200 246 0) Seite 173, bei Wahl eines anderen Mitnehmers ändern sich die Maße l₂, l₃ und l₅

***Alle Preise inkl. 2 m Anschlussleitung und Wellen-Adapter (Mitnehmer und Ring)

Sonnenschutzantriebe „ZIP“ mit integriertem Funkempfänger



für Wickelwellen ab \varnothing 50 mm

R8-C18 ... R40-C18

C-plug

Einsetzbar für:

- Zip-Screens

 **Elektronische Endabschaltung**
mit integriertem Funkempfänger
kompatibel zum Centronic-Funk

 **Ihr Vorteil: Automatische
Erkennung der Endlagen**

 **Endlagen Status Indikator (ESI)**
signalisiert fehlende Endlagen

 **Intelligentes Installations-
management** ermöglicht
Endlagen-Korrekturen

 **Vor-Ort-Bedienung** mit
herkömmlichem Einfahtaster

 **Einzel-, Gruppen- und Zentral-
steuerung** möglich mit bis zu
16 Sendern

 **Programmierung von 2 frei
wählbaren Zwischenpositionen**
möglich

 **Zwischenpositionen** können
aus beliebiger Lage angefahren
werden

 **Highlight: Sensible Hindernis-
erkennung** in AB-Richtung mit
automatischer Reversierung und
mehrfacher Testung

 **Blockiererkennung**
in AUF-Richtung (Festfrierschutz)
mit automatischer Reversierung
und mehrfacher Testung

 **Automatischer
Behanglängenausgleich**

 **Tuchentlastung
zu-/abschaltbar**

 **Motor gegen
Überhitzung geschützt**

 **Motorkopf überwickelbar**

 **Für Rechts- und
Linkseinbau geeignet**

Technische Daten	Artikelnummer	Drehmoment (Nm)	Drehzahl (min ⁻¹)	Endschalterbereich (Umdrehungen)	Nennstrom (A)	Leistungsaufnahme (W)	Anschlussleitung (m)	UVP*** € /St. inkl. MwSt.
R8-17-C18	2010 130 163 0	8	17	64	0,45	100	*	381,00
R12-17-C18	2010 130 164 0	12	17	64	0,50	110	*	400,00
R20-17-C18	2020 130 147 0	20	17	64	0,70	160	*	433,00
R30-17-C18	2030 130 152 0	30	17	64	0,90	210	*	465,00
R40-17-C18	2040 130 159 0	40	17	64	1,15	260	*	486,00

Nennspannung: 230 V/AC/50Hz

Betriebsart: S2 4 min

Schutzart: IP44

Maße (in mm)	l_1	l_2^{**}	l_3^{**}	l_4	l_5^{**}	$\varnothing c$
R8-17-C18	471	511	528	17	40	45
R12-17-C18	471	511	528	17	40	45
R20-17-C18	500	540	557	17	40	45
R30-17-C18	524	564	581	17	40	45
R40-17-C18	539	579	596	17	40	45

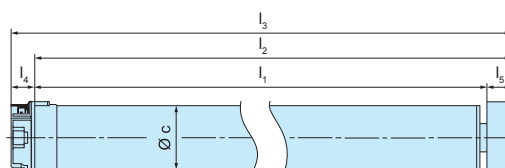

*C-plug-Anschlussleitungen stehen in verschiedenen Varianten und Längen zur Verfügung und sind separat zu bestellen (vgl. Tabelle Seite 53)

**Mitnehmerbreite von O-DW78R+F (4930 200 274 0) Seite 174, bei Wahl eines anderen Mitnehmers ändern sich die Maße l_2 , l_3 und l_5

***Alle Preise inkl. 2 m Anschlussleitung und Wellen-Adapter (Mitnehmer und Ring)



BECKER

ANTRIEBE

STEUERUNGEN

ELEKTRO-
ZUBEHÖR

MECHANISCHES
ZUBEHÖR

ANHANG

Rolladen- und Sonnenschutzantriebe mit Handkurbel-Anschluss

für Wickelwellen ab \varnothing 50 mm

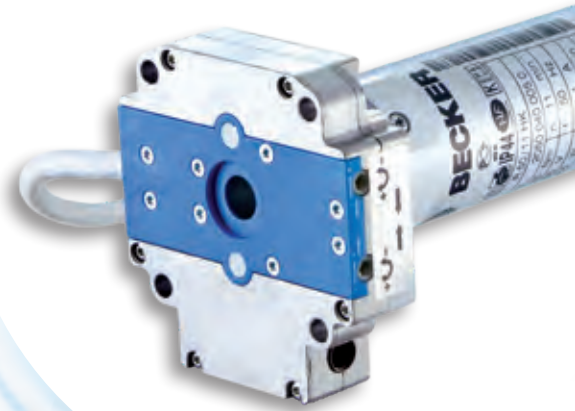

R12-M05 ... R50-M05

Einsetzbar für:

- Rollläden
- Offene und halboffene Gelenkarm-Markisen
- Kassetten-Markisen
- Fallarm-Markisen
- Markisoleetten



Mechanische Endabschaltung
mit Handkurbelanschluss



Ihr Vorteil: Handkurbel von 2 Seiten einsteckbar



Für Rechts- und Linkseinbau geeignet



Einfache Endlageneinstellung
von 2 Seiten



Motor gegen Überhitzung geschützt

Technische Daten	Artikelnummer	Drehmoment (Nm)	Drehzahl (min ⁻¹)	Endschalterbereich (Umdrehungen)	Nennstrom (A)	Leistungsaufnahme (W)	Anschlussleitung (m)	UVP** €/St. inkl. MwSt.
R12-17-M05	2010 140 003 0	12	17	38	0,50	110	3	379,00
R20-17-M05	2020 140 004 0	20	17	38	0,70	160	3	412,00
R30-17-M05	2030 140 005 0	30	17	38	0,90	210	3	444,00
R40-17-M05	2040 140 006 0	40	17	38	1,15	260	3	465,00
R50-11-M05	2050 140 101 0	50	11	38	1,05	240	3	479,00

Nennspannung: 230 V/AC/50Hz

Betriebsart: S2 4 min

Schutzart: IP44

Maße (in mm)	l_1	l_2^*	l_3^*	l_4	l_5^*	$\varnothing c$
R12-17-M05	637	677	704	27	40	45
R20-17-M05	677	717	744	27	40	45
R30-17-M05	677	717	744	27	40	45
R40-17-M05	697	737	764	27	40	45
R50-11-M05	697	737	764	27	40	45

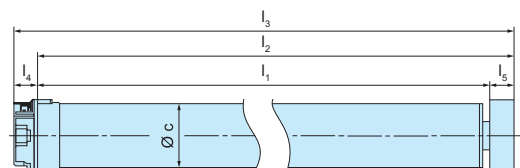
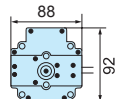

* Mitnehmerbreite von S60L (4930 300 466 0) Seite 162, bei Wahl eines anderen Mitnehmers ändern sich die Maße l_2 , l_3 und l_5

** Alle Preise inkl. 2 m Anschlussleitung und Wellen-Adapter (Mitnehmer und Ring)

Rollladen- und Sonnenschutzantriebe mit Handkurbel-Anschluss

für Wickelwellen ab \varnothing 63 mm



L50-M05 ... L120-M05

Einsetzbar für:

- Rollläden
- Offene und halboffene Gelenkarm-Markisen
- Kassetten-Markisen
- Fallarm-Markisen
- Markisoleetten



Mechanische Endabschaltung mit Handkurbelanschluss



Ihr Vorteil: Handkurbel von 2 Seiten einsteckbar



Für Rechts- und Linkseinbau geeignet



Einfache Endlageneinstellung von 2 Seiten



Motor gegen Überhitzung geschützt

Technische Daten	Artikelnummer	Drehmoment (Nm)	Drehzahl (min ⁻¹)	Endschalterbereich (Umdrehungen)	Nennstrom (A)	Leistungsaufnahme (W)	Anschlussleitung (m)	UVP** €/St. inkl. MwSt.
L50-17-M05	2050 040 100 0	50	17	38	1,4	315	3	478,00
L60-11-M05	2060 040 100 0	60	11	38	1,2	265	3	514,00
L60-17-M05	2060 040 102 0	60	17	38	1,75	380	3	524,00
L70-17-M05	2070 040 100 0	70	17	38	1,9	430	3	540,00
L80-11-M05	2080 040 100 0	80	11	38	1,4	310	3	569,00
L120-11-M05	2120 040 100 0	120	11	38	1,9	435	3	652,00

Nennspannung: 230 V/AC/50Hz

Betriebsart: S2 4 min

Schutzart: IP44

Maße (in mm)	I ₁	I ₂ *	I ₃ *	I ₄	I ₅ *	Øc
L50-17-M05	748,5	778,5	805,5	27	30	58
L60-11-M05	748,5	778,5	805,5	27	30	58
L60-17-M05	748,5	778,5	805,5	27	30	58
L70-17-M05	748,5	778,5	805,5	27	30	58
L80-11-M05	748,5	778,5	805,5	27	30	58
L120-11-M05	748,5	778,5	805,5	27	30	58

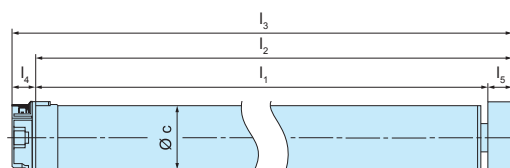
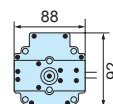

* Mitnehmerbreite von SM70 (4931 300 080 0) Seite 163, bei Wahl eines anderen Mitnehmers ändern sich die Maße I₂, I₃ und I₅
 ** Alle Preise inkl. 2 m Anschlussleitung und Wellen-Adapter (Mitnehmer und Ring)



BECKER

Rolladen- und Sonnenschutzantriebe mit Handkurbel-Anschluss

für Wickelwellen ab \varnothing 50 mm



R12-M05 ... R40-M05 mit Winkelstecker

C+plug

Einsetzbar für:

- Rollläden
- Offene und halboffene Gelenkarm-Markisen
- Kassetten-Markisen
- Fallarm-Markisen
- Markisoleetten



Mechanische Endabschaltung
mit Handkurbelanschluss



Ihr Vorteil: Handkurbel von 2 Seiten einsteckbar



Für Rechts- und Linkseinbau geeignet



Einfache Endlageneinstellung
von 2 Seiten



Motor gegen Überhitzung geschützt

Technische Daten

	Artikelnummer	Drehmoment (Nm)		Drehzahl (min ⁻¹)	Endschalterbereich (Umdrehungen)	Nennstrom (A)	Leistungsaufnahme (W)	Anschlussleitung (m)	UVP** €/St. inkl. MwSt.
R12-17-M05 mit Winkelstecker	2010 140 007 0	12	17	38	0,50	110	0,41	379,00	
R20-17-M05 mit Winkelstecker	2020 140 008 0	20	17	38	0,70	160	0,41	412,00	
R30-17-M05 mit Winkelstecker	2030 140 009 0	30	17	38	0,90	210	0,41	444,00	
R40-17-M05 mit Winkelstecker	2040 140 012 0	40	17	38	1,15	260	0,41	465,00	

Nennspannung: 230 V/AC/50Hz

Betriebsart: S2 4 min

Schutzart: IP44

Maße Winkelstecker

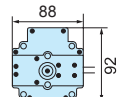
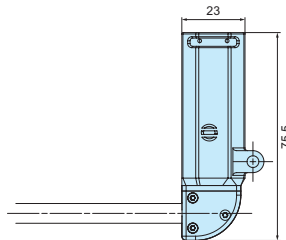
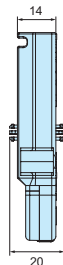

Maße (in mm)

	l_1	l_2^{**}	l_3^{**}	l_4	l_5^{**}	\varnothing_c
R12-17-M05	637	677	704	27	40	45
R20-17-M05	677	717	744	27	40	45
R30-17-M05	677	717	744	27	40	45
R40-17-M05	697	737	764	27	40	45

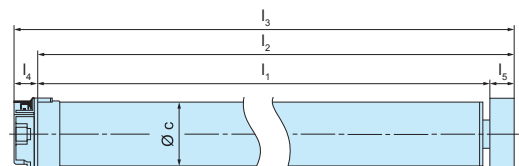

** Mitnehmerbreite von S60L (4930 300 466 0) Seite 162, bei Wahl eines anderen Mitnehmers ändern sich die Maße l_2 , l_3 und l_5

Rollladen- und Sonnenschutzantriebe mit Handkurbel-Anschluss

für Wickelwellen ab \varnothing 63 mm



L50-M05 ... L120-M05 mit Winkelstecker

C-plug

Einsetzbar für:

- Rollläden
 - Offene und halboffene Gelenkarm-Markisen
- Kassetten-Markisen
 - Fallarm-Markisen
 - Markisoletten



Mechanische Endabschaltung
mit Handkurbelanschluss



Ihr Vorteil: Handkurbel von 2 Seiten einsteckbar



Für Rechts- und Linkseinbau geeignet



Einfache Endlageneinstellung
von 2 Seiten



Motor gegen Überhitzung geschützt

Technische Daten

	Artikelnummer	Drehmoment (Nm)	Drehzahl (min ⁻¹)	Endschalterbereich (Umdrehungen)	Nennstrom (A)	Leistungsaufnahme (W)	Anschlussleitung (m)	UVP** €/St. inkl. MwSt.
L50-17-M05 mit Winkelstecker	2050 040 102 0	50	17	38	1,40	315	0,41	478,00
L60-11-M05 mit Winkelstecker	2060 040 106 0	60	11	38	1,20	265	0,41	514,00
L60-17-M05 mit Winkelstecker	2060 040 107 0	60	17	38	1,75	380	0,41	524,00
L70-17-M05 mit Winkelstecker	2070 040 103 0	70	17	38	1,90	430	0,41	540,00
L80-11-M05 mit Winkelstecker	2080 040 102 0	80	11	36	1,40	310	0,41	auf Anfrage
L120-11-M05 mit Winkelstecker	2120 040 103 0	120	11	35	1,90	435	0,41	auf Anfrage

Nennspannung: 230 V/AC/50Hz

Betriebsart: S2 4 min

Schutzart: IP44

Maße Winkelstecker

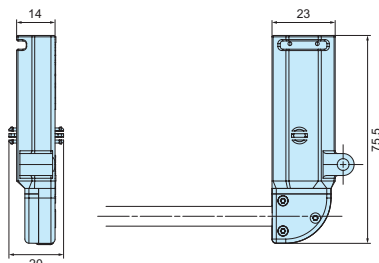

Maße (in mm)	l ₁	l ₂ **	l ₃ **	l ₄	l ₅ **	∅c
L50-17-M05	748,5	778,5	805,5	27	30	58
L60-11-M05	748,5	778,5	805,5	27	30	58
L60-17-M05	748,5	778,5	805,5	27	30	58
L70-17-M05	748,5	778,5	805,5	27	30	58
L80-11-M05	747	777	804	27	30	58
L120-11-M05	747	777	804	27	30	58

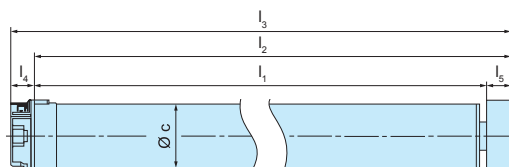
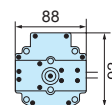

** Mitnehmerbreite von SM70 (4931 300 080 0) Seite 163, bei Wahl eines anderen Mitnehmers ändern sich die Maße l₂, l₃ und l₅



BECKER

ANTRIEBE

STEUERUNGEN

ELEKTRO-ZUBEHÖR

MECHANISCHES ZUBEHÖR

ANHANG

Gleichstromantriebe

für Wickelwellen ab \varnothing 63 mm



L35-M06 ... XL200-M06

Einsetzbar für:

- Rollläden



Mechanische Endabschaltung



Betrieb mit Schutzkleinspannung 12 V bzw. 24 V möglich



Motorkopf überwickelbar



Einfache Endlageneinstellung
ohne spezielles Werkzeug oder mit flexiblen Einstellhilfen



Highlight: Universell ansteuerbar – Integrierte Relais-Steuerung für AUF und AB ermöglicht Betrieb mit Standard-Schaltern/Tastern oder Steuerungen mit potentialfreiem Ausgang



Für Rechts- und Linkseinbau geeignet



Für Schwimmbadabdeckungen und Kfz-Aufbauten einsetzbar



Ihr Vorteil: Ermöglicht Kombination mit 12 V bzw. 24 V Akkus für Notbetrieb bei Stromausfall



Motor gegen Überhitzung geschützt

Technische Daten	Artikelnummer	Drehmoment (Nm)	Drehzahl (min ⁻¹)	Endschalterbereich (Umdrehungen)	Nennspannung (V/DC)	Nennstrom (A)	Leistungsaufnahme (W)	UVP*** € / St. inkl. MwSt.
L35-8-M06	2035 060 002 0	35	8	36	12	9,0	100	Preise auf Anfrage
L60-8-M06	2060 060 002 0	60	8	36	24	6,3	150	
L120-3-M06	2120 060 001 0	120	3	36	24	5,0	120	
XL60-8-G 4A*	2060 096 015 0	60	8	36	24	6,3	150	
XL120-3-G 4A**	2120 096 007 0	120	3	36	24	5,0	120	
XL200-3-G 4A**	2200 096 001 0	200	3	36	24	6,8	163	

Betriebsart: S2 8 min

***Schutzart:** IP45

****Schutzart:** IP55

Anschlussleitung: 4 m

Maße (in mm)	l_1	l_2^{**}	l_3^{**}	l_4	l_5^{**}	\varnothing_c
L35-8-M06	583,5	613,5	633,5	20	30	58
L60-8-M06	583,5	613,5	633,5	20	30	58
L120-3-M06	606,5	636,5	656,5	20	30	58
XL60-8-G 4A	583	613	633	20	30	58
XL120-3-G 4A	606	636	656	20	30	58
XL200-3-G 4A	776	806	826	20	30	58

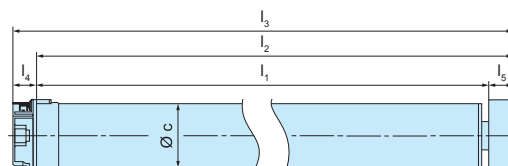

**Mitnehmerbreite von SM70 (4931 300 080 0) Seite 163, bei Wahl eines anderen Mitnehmers ändern sich die Maße l_2 , l_3 und l_5

***Alle Preise inkl. 2 m Anschlussleitung und Wellen-Adapter (Mitnehmer und Ring)

Gleichstromantriebe mit Handkurbel- Anschluss

für Wickelwellen ab \varnothing 63 mm

L60-M07 ... L120-M07

Einsetzbar für:

- Rollläden



**Mechanische Endabschaltung
mit Handkurbelanschluss**



**Betrieb mit Schutzkleinspannung
12 V bzw. 24 V möglich**



**Motor gegen
Überhitzung geschützt**



**Einfache Endlageneinstellung
ohne spezielles Werkzeug oder
mit flexiblen Einstellhilfen**



**Handkurbel von 2 Seiten
einsteckbar**



**Für Rechts- und
Linkseinbau geeignet**



**Für Schwimmbadabdeckungen
und Kfz-Aufbauten einsetzbar**



Highlight: Universell ansteuerbar – Integrierte Relais-Steuerung für AUF und AB ermöglicht Betrieb mit Standard-Schaltern/Tastern oder Steuerungen mit potentialfreiem Ausgang



Ihr Vorteil: Handkurbel und/oder Akku-Einsatz (12 V bzw. 24 V) ermöglicht Notbetrieb bei Stromausfall

Technische Daten	Artikelnummer	Drehmoment (Nm)	Drehzahl (min ⁻¹)	Endschalterbereich (Umdrehungen)	Nennspannung (V/DC)	Nennstrom (A)	Nennstrom (A)	UVP** €/St. inkl. MwSt.
L60-8-M07	2060 060 001 0	60	8	38	24	6,3	150	Preise auf Anfrage
L120-3-M07	2120 060 002 0	120	3	38	24	5,0	120	Preise auf Anfrage

Betriebsart: S2 8 min **Schutzart:** IP44 **Anschlussleitung:** 4 m

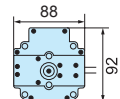

Maße (in mm)	l_1	l_2^*	l_3^*	l_4	l_5^*	$\varnothing c$
L60-8-M07	748,5	778,5	805,5	27	30	58
L120-3-M07	771,5	801,5	828,5	27	30	58

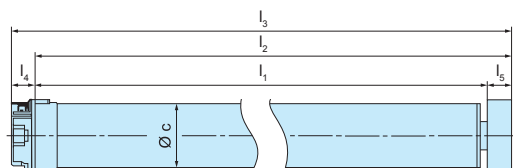

* Mitnehmerbreite von SM70 (4931 300 080 0) Seite 163, bei Wahl eines anderen Mitnehmers ändern sich die Maße l_2 , l_3 und l_5
 ** Alle Preise inkl. 2 m Anschlussleitung und Wellen-Adapter (Mitnehmer und Ring)



BECKER

Fluchttür-Set

zur Ausrüstung von Türen oder Fenstern
mit motorisierten Behängen,
die als zweiter Fluchtweg dienen

HCS520

- Bei Stromausfall, bspw. durch einen Brand, fährt der Behang automatisch nach oben
- Blockierererkennung mit Reversierung in AB-Richtung
- Zusätzliche Redundanz durch obligatorischen Sicherheitsschalter
- Tipp- und Dauerbetrieb wählbar
- Tasteranschluss für Vor-Ort-Bedienung
- Anschluss für Zentralbedienung, Rauchmelder etc.
- Steuerung montierbar in eine UP-Elektronikdose oder in eine doppelte Hohlwanddose
- Zeitschaltuhr anschließbar
- Mittels Empfänger in Centronic-Funksystem integrierbar
- Vor-Ort-Taster, Sicherheitsschalter sowie Montagematerial für Antrieb und Steuerung im Lieferumfang des Sets enthalten
- Montagematerial, Wellenadaption, Motorlager, UP-Elektronikdose sowie Taster für Vor-Ort Bedienung und Sicherheitsschalter im Set enthalten



Art.-Nr. 4007 000 026 0 (HCS520, 10 Nm)

Art.-Nr. 4007 000 029 0 (HCS520, 20 Nm)

	HCS520, 10 Nm	HCS520, 20 Nm
Antrieb	P10-11-M19	R20-17-M19
Drehzahl	11 U/min	17 U/min
Nennstrom	1,9 A	6,3 A
Betriebsspannung	12 V/DC	12 V/DC
Leitungslänge Antrieb	3 m	3 m
Abmessung in mm	405 x 60 x 6	405 x 60 x 6
Schutzart Antrieb	IP 44	IP 44
Schutzart Steuerung	IP 20	IP 20
Nennspannung Steuerung	110-240 V AC / 50-60 Hz	110-240 V AC / 50-60 Hz
Schaltvermögen Steuerung	5 A	5 A
Leistungsaufnahme Steuerung	< 0,3 W	< 0,3 W
Akku Kapazität	2.600 mAh	3.000 mAh
UVP* €/St. inkl. MwSt.	10 Nm 795,00	20 Nm Preis auf Anfrage

Fluchttür-Steuerung HC520 2.600 mAh

Art.-Nr. 4007 000 025 0

Akku für Fluchttür-Steuerung HC520 2.600 mAh

Art.-Nr. 4807 040 002 6

Schnurtaster set 12 V DC

Art.-Nr. 4901 002 188 0

Maße (in mm)	l_1	l_2	l_3	l_4	l_5	$\varnothing c$
P10-11-M19	447	464 ²	477 ²	13	17 ²	35
R20-17-M19	500	540 ³	557 ³	17	40 ³	45

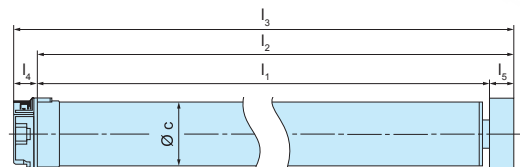

Hinweis:

Zur Verwendung von akkugepufferten Steuerungen am zweiten Rettungsweg existieren keine eindeutigen gesetzlichen Vorgaben. Es können somit vom Hersteller weder allgemeingültige noch projektbezogene Produktfreigaben für die genannte Verwendung erteilt werden. Final wird von der jeweiligen Brandschutzbehörde entschieden.

Landesspezifische Sonderregelungen sowie örtliche Vorschriften und Richtlinien zu diesem Thema sind zwingend zu beachten und anzuwenden.

Fluchttür-Steuerung HC520 3.000 mAh

Art.-Nr. 4007 000 028 0

Akku für Fluchttür-Steuerung HC520 3.000 mAh

Art.-Nr. 4807 040 003 0

* Alle Preise inkl. 2 m Anschlussleitung und Wellen-Adapter (Mitnehmer und Ring)

² P10-11-M19: Mitnehmerbreite von 40 x 1 / 42 x 2 (4930 300 086 0) Seite 169, bei Wahl eines anderen Mitnehmers ändern sich die Maße l_2 , l_3 und l_5

³ R20-17-M19: Mitnehmerbreite von Mitnehmer S60L (4930 300 466 0) Seite 162, bei Wahl eines anderen Mitnehmers ändern sich die Maße l_2 , l_3 und l_5

Steckbare BECKER- Anschlussleitung

- Hohe Flexibilität durch verschiedene C-plug steckbare Anschlussleitungen
- **Keine Verschraubung notwendig**, daher leicht zu montieren/demontieren
- **Antriebskopf überwickelbar**
- **Schutzart IP44**
- **Handelsüblicher Phasenprüfer** mit schmaler Klinge genügt zur Montage/Demontage am Antrieb
- **UV-beständige Gummi-Leitung**, sowohl in Weiß als in Schwarz erhältlich
- **Weißer Leitung** ermöglicht eine unauffällige Integration auch im Sichtbereich
- **Schwarze Leitung** ermöglicht eine unauffällige Integration bei dunklen oder schwarzen Elementen
- **Schwarze Leitung** ist halogenfrei
- **Demontage** der Leitung im eingebauten Zustand im Rollladenkasten i. d. R. möglich (je nach Einbausituation)



Verfügbare Leitungsvarianten

Mit Aderendhülsen

Anschlussleitung (m)	Farbe	Art.-Nr.	UVP € / St. inkl. MwSt.
0,5 m	weiß	2010 270 603 0	10,00
1 m	weiß	2010 270 408 0	12,30
2 m	weiß	2010 270 442 0	15,50
2 m	schwarz	2010 270 464 0	15,50
3 m	weiß	2010 270 380 0	18,50
3 m	schwarz	2010 270 541 0	18,50
5 m	weiß	2010 270 421 0	21,60
5 m	schwarz	2010 270 698 0	21,60
10 m	weiß	2010 270 423 0	37,00
10 m	schwarz	2010 270 699 0	37,00

Mit Hirschmann-Stecker

Typ STAS 3N inkl. Sicherungsbügel

Anschlussleitung (m)	Farbe	Art.-Nr.	UVP € / St. inkl. MwSt.
0,3 m	weiß	2010 270 432 0	21,60
0,5 m	weiß	2010 270 384 0	21,60
0,5 m	schwarz	2010 270 499 0	21,60
1 m	weiß	2010 270 383 0	24,70
1 m	schwarz	2010 270 501 0	24,70
2,5 m	schwarz	2010 270 503 0	33,00
5 m	schwarz	2010 270 505 0	47,00
10 m	schwarz	2010 270 507 0	60,00

Mit BECKER-Kupplung

Anschlussleitung (m)	Farbe	Art.-Nr.	UVP* € / St. inkl. MwSt.
0,095 m	schwarz	2010 270 653 0	15,50

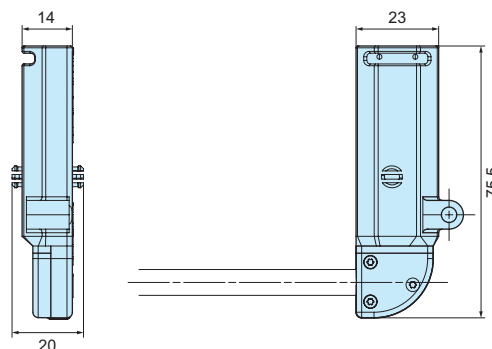

C-plug

Tool für die De-/Montage C-plug

- Eine Seite für die Montage
- Eine Seite für die Demontage
- Sicheres Einrasten und Lösen des C-plug-Steckers
- Leichtes und sicheres Ansetzen des C-plug-Tools durch Führung entlang der Anschlussleitung
- Für Antriebe mit Rohrdurchmesser 45 und 58 mm

Art.-Nr. 2010 300 365 0

Montage mit Phasenprüfer

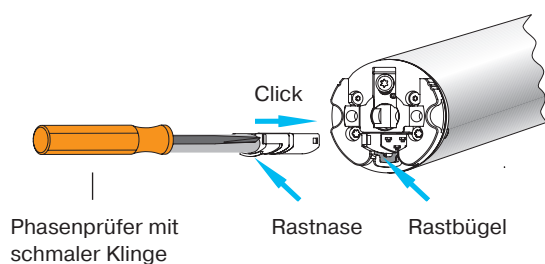

Montage mit C-plug-Tool

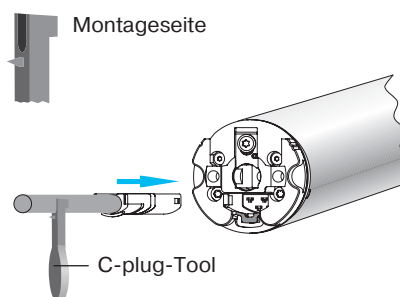

Demontage mit Phasenprüfer

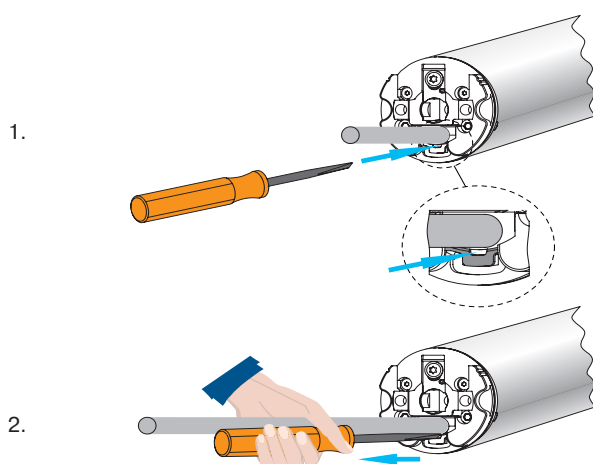

Demontage mit C-plug-Tool

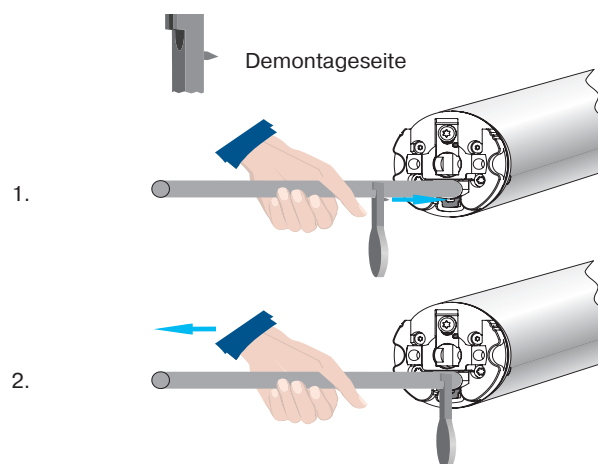

Jeder Antrieb wird einer umfangreichen Serienprüfung nach VDE-Richtlinien auf den eigens dafür entwickelten Serienprüfständen unterzogen. Wir gewährleisten damit höchste Qualität für unsere Produkte.

Nomenklatur Antriebe

Aktuelle Modellbezeichnung	Vorherige Modellbezeichnung	Entspricht alter Modellbezeichnung	Beschreibung
Mechanische Endabschaltung			
M04	C M	M	Rollladen- und Sonnenschutzantrieb mit mechanischer Endabschaltung
M05	HK	HK	Rollladen- und Sonnenschutzantrieb mit Handkurbelanschluss
M06	G	G	Gleichstromantrieb 12 – 24 V, Durchmesser 58 mm
M07	GHK	GHK	Gleichstromantrieb mit Handkurbelanschluss
M17			Rollladenantrieb für schmale Fenster
M19			Gleichstromantrieb 12 V, Durchmesser 35 mm Pico
Elektronische Endabschaltung			
E01	C PRO+	C PR+, PR+, Pico R+	Universal Rollladenantrieb mit elektronischer Endabschaltung
E02	RO+		Rollladenantrieb mit elektronischer Endabschaltung
E03	ROP+	RP, RP+, R, R+	Rollladenantrieb mit elektronischer Endabschaltung
EVO20 R			Rollladenantrieb mit elektronischer Endabschaltung der Evolution-Serie
EVO20 RJ			Rollladenantrieb mit elektronischer Endabschaltung der Evolution-Serie für jalousierbare Rollläden
E12	C PS, C PS+, SE B0	PS, PS+, S, S+	Universal Sonnenschutzantrieb mit elektronischer Endabschaltung
E14			Rollladenantriebe mit elektronischer Endabschaltung
E15			Sonnenschutzantriebe mit elektronischer Endabschaltung
E16	C SE I1		Sonnenschutzantrieb für Verriegelungssysteme mit elektronischer Endabschaltung
E18			Sonnenschutzantrieb „ZIP“ mit elektronischer Endabschaltung
E25			Rollladenantriebe mit elektronischer Endabschaltung und Handkurbelanschluss
Funkantriebe mit elektronischer Endabschaltung – Centronic			
C01	C PROF+	PROF+, PRF+	Rollladenantrieb mit integriertem Funkempfänger Centronic
C12	C PSF+, C PSF	PSF+, PSF	Sonnenschutzantrieb mit integriertem Funkempfänger Centronic
C16	C SEF I1		Sonnenschutzantrieb für Verriegelungssysteme mit integriertem Funkempfänger Centronic
C18			Sonnenschutzantrieb „ZIP“ mit integriertem Funkempfänger Centronic
Bidirektionale Funkantriebe mit elektronischer Endabschaltung – B-Tronic			
B01	C PROF+ KNX		Rollladenantrieb mit integriertem Funkempfänger B-Tronic
Funkantriebe mit elektronischer Endabschaltung – DECT			
D01			Rollladenantrieb mit integriertem DECT-Funkempfänger
Funkantriebe mit elektronischer Endabschaltung - EnOcean			
N01			Rollladenantrieb mit integriertem Funkempfänger EnOcean
Antriebe mit SMI-Technologie			
S01	C PR+ SMI		Rollladenantrieb mit SMI Endabschaltung
S12	C PS SMI, C PS+ SMI		Sonnenschutzantrieb mit SMI Endabschaltung
S18			Sonnenschutzantrieb „ZIP“ mit SMI Endabschaltung

ANTRIEBE

STEUERUNGEN

ELEKTRO-
ZUBEHÖRMECHANISCHES
ZUBEHÖR

ANHANG

BECKER

Rollantriebe

Belastungstabelle

Die Zuglastangaben sind Richtwerte für einteilige Rollantriebspanzer.
(Zuglastangaben in kg)

Die rollantriebsübliche Reibung ist berücksichtigt (8%)!

Beispiel:

Welle Ø 60 mm
Rollantriebshöhe 2,20 m
Profilstärke 14 mm
Panzergewicht 23 kg

Ergebnis Typ: R12

Wellendurchmesser (mm)		40		50				60			
Rollantriebshöhe (m)		1,4	2,2	1,4	2,2	1,4	2,2	1,4	2,2	1,4	2,2
Profilstärke (mm)		8	8	8	8	14	14	8	8	14	14
Typ	Nm/Umin ⁻¹	kg	kg	kg	kg	kg	kg	kg	kg	kg	kg
P5	5/16	15	13	13	12	11	9	12	11	10	9
P5	5/20	15	13	13	12	11	9	12	11	10	9
P5	5/30	15	13	13	12	11	9	12	11	10	9
P9	9/16	27	23	25	22	21	18	22	20	20	17
P13	13/9	38	33	35	31	30	26	31	29		
R4	4/17			10	9	8	7	9	8	8	7
R7	7/17			19	17	16	14	17	16	15	13
R8	8/17			22	19	18	15	20	18	17	15
R12	12/17			33	29	27	23	30	27	26	23
R20	20/17			55	49	44	38	50	45	43	38
R30	30/17			83	73	73	62	75	68	64	57
R40	40/17	122	106	112	100	92	79	100	93	84	75
R50	50/11			139	123	122	103	125	114	107	94

Wellendurchmesser (mm)		70		78		85		108		125	
Rollantriebshöhe (m)		1,4	2,2	1,4	2,2	1,4	2,2	2,2	3	2,2	3
Profilstärke (mm)		14	14	14	14	14	14	19	19	19	19
Typ	Nm/Umin ⁻¹	kg	kg	kg	kg	kg	kg	kg	kg	kg	kg
R4	4/17	7	6	7	6	6	6				
R7	7/17	13	12	13	12	12	11				
R8	8/17	16	15	15	14	15	13				
R12	12/17	24	22	23	21	22	20				
R20	20/17	41	37	39	35	37	34				
R30	30/17	61	55	58	53	56	50				
R40	40/17	78	72	74	69	71	66	52	50	48	46
R50	50/11	102	92	97	88	94	84				
L60	60/11	122	111	116	106	112	101	83	79	78	72
L70	70/17	138	128	132	122	126	117	93	99	86	92
L80	80/11	163	148	156	141	150	135	111	106	104	98
L120	120/11	245	222	233	211	225	202	167	159	156	145

für Typ M19 Gleichstromantriebe

Wellendurchmesser (mm)		40		50				60			
Rollladenhöhe (m)		1,4	2,2	1,4	2,2	1,4	2,2	1,4	2,2	1,4	2,2
Profilstärke (mm)		8	8	8	8	14	14	8	8	14	14
Typ	Nm/Umin ⁻¹	kg	kg	kg	kg	kg	kg	kg	kg	kg	kg
P6	6/20	18	16	17	15	14	12	15	14	13	11
P10	10/11	31	27	28	25	23	20	25	23	21	19
R20	20/17	62	54	57	51	46	40	51	47	43	38

Wellendurchmesser (mm)		70		78		85	
Rollladenhöhe (m)		1,4	2,2	1,4	2,2	1,4	2,2
Profilstärke (mm)		14	14	14	14	14	14
Typ	Nm/Umin ⁻¹	kg	kg	kg	kg	kg	kg
P6	6/20	12	11	11	10	10	10
P10	10/11	20	18	19	17	18	16
R20	20/17	40	37	38	35	36	33



Rolladenantriebe

Funktionsmatrix

	Mechanische Endabschaltung							
	M04			M05		M06	M07	M17
	P (Ø 35)	R (Ø 45)	L (Ø 58)	R (Ø 45)	L (Ø 58)	L (Ø 58)	L (Ø 58)	R (Ø 45)
Typ in mm								
Drehmoment in Nm	5–13	8–50	50–120	12–50	50–120	35–120	60+120	4
Drehzahl in 1/min	9–20	11–17	11	11–17	11	2,5+3+8	3+8	17
Funk								
Steckbare Anschlussleitung	x	x	x					
Prüfzeichen VDE	x	x	x	x	x	x	x	x
Prüfzeichen NF	x	x	x	x	x	x	x	x
Gleichstrom						x	x	
Handkurbel				x	x		x	
Aufhängefedern	x	x	x	x	x	x	x	
Hochschiebesicherungen								
Endlageneinstellung								
Am Antriebskopf	x	x	x	x	x	x	x	
Mit Einstellkabel								
Mit Funksender								
Anschlag oben zu Anschlag unten								x
Anschlag oben zu Punkt unten								
Punkt oben zu Anschlag unten								
Punkt oben zu Punkt unten	x	x	x	x	x	x	x	
Intell. Installationsmanagement								
ESI-Endlagen Status Indikator								
Auto. Behanglängenausgleich								
Festfrierschutz oben								
Hinderniserkennung Abfahrt mit flexiblen Aufhängefedern								
Hinderniserkennung Abfahrt mit festen Wellenverbindern								x
Sanfte Hinderniserkennung mit Reversierung								
Festfrierschutz unten, Blockierererkennung Auffahrt								x
Festfrierschutz unten, Blockierererkennung Auffahrt mit Reversierung								
Fliegengitterschutzfunktion								
Sanftanschlag oben								
Dynam. Drehmomentanpassung								
Parallelschaltbar ohne Trennrelais						x	x	
Besonders leiser lauf durch EVO Technologie								
Verschiedene Fahrprofile einstellbar								
Bluetooth Schnittstelle								

	Elektr. Endabschaltung							Integr. Funkempfänger					
	E01		E03		EVO 20 RJ	EVO 20 R	EVO 20 R BT	C01		B01		D01	N01
	P (Ø 35)	R (Ø 45)	P (Ø 35)	R (Ø 45)	R (Ø 45)	R (Ø 45)	R (Ø 45)	P (Ø 35)	R (Ø 45)	P (Ø 35)	R (Ø 45)	R	R
	5-9	8-40	5-9	8-30	8-20	8-20	8-20	5-9	8-40	5-9	8-40	8-40	8-40
	16-20	17	16	17	17	17	17	16	17	16	17		
								Centronic	Centronic	B-Tronic	B-Tronic	x	x
	x	x			x	x	x	x	x	x	x		x
	x	x	x	x	x	x	x	x	x	x	x		x
	x	x	x	x				x	x	x	x		
	x	x	x	x	x	x	x	x	x	x	x	x	x
	x	x	x	x	x	x	x	x	x	x	x	x	x
	x	x											
	x	x	x	x	x	x	x	x	x	x	x	x	x
	x	x	x	x	x	x	x	x	x	x	x	x	x
	x	x	x	x	x	x	x	x	x	x	x	x	x
	x	x	x	x	x	x	x	x	x	x	x	x	x
	x	x	x	x	x	x	x	x	x	x	x	x	x
	x	x	x	x	x	x	x	x	x	x	x	x	x
	x	x	x	x	x	x	x	x	x	x	x	x	x
					x	x	x						
					x	x	x						
							x						

ANTRIEBE

STEUERUNGEN

ELEKTRO-ZUBEHÖR

MECHANISCHES ZUBEHÖR

ANHANG



BECKER

Sonnenschutzantriebe

Belastungstabelle

für Typen: M04, M05, E12, C12
mit Ø 45 mm (R), mit Ø 58 mm (L)

Anzahl Arme	Breite (m)	2 m		2,5 m		3 m		3,5 m	
		Ø R	Ø L	Ø R	Ø L	Ø R	Ø L	Ø R	Ø L
2	3	30	44	30	44	30		40	
2	4,5	30	44	30	44	40		40	
2	6	30	44	40	44	40		40	
3	4,5	40	44	40	44	50	44	50	60
3	6	40	44	40	44	50	44	50	60
3	7,5	40	44	40	44	50	44	50	60
4	6	50	60	50	60		60		80
4	7,5	50	60	50	60		60		80
4	9	50	60	50	60		60		80

Funktionsmatrix

Typ (Rohrdurchmesser) in mm	Mechanische Endabschaltung				
	M04			M05	
	P (Ø35)	R (Ø45)	L (Ø58)	R (Ø45)	L (Ø58)
Drehmoment in Nm	5–13	8–50	44–120	12–50	50–120
Drehzahl in 1/min	9–30	11–17	11–17	11–17	11–17
Steckbare Anschlussleitung	x	x	x		
Prüfzeichen VDE/NF	x	x	x	x	x
Endlageneinstellung					
Am Antriebskopf	x	x	x	x	x
Mit Einstellkabel					
Mit Funksender					
Punkt ausgefahren zu Punkt eingefahren	x	x	x	x	x
Punkt ausgefahren zu Anschlag eingefahren					
Anschlag eingefahren zu Verriegelung frei programmierbar					
Weitere Funktionen					
AutoInstall					
Intelligentes Installationsmanagement					
Automat. Tuchstraffung (Wintergarten-Markise)					
Tuchentlastung					
Auto. Behänglängenausgleich					
Blockiererkennung Einfahrt					
Erhöhte Schließkraft für Kassetten-Markisen					
Sanftanschlag oben					
Parallel schaltbar ohne Trennrelais					

	4 m		4,5 m		5 m	
	Ø R	Ø L	Ø R	Ø L	Ø R	Ø L
	50	44	50	44	50	44
	50	44	50	44	50	44
	50	44	50	44	50	44
		80		80		80
		80		80		80
		80		80		80
		120		120		120
		120		120		120
		120		120		120

Antriebsdrehmoment (Nm) in Abhängigkeit von der Ausfalllänge (m)

Annahme: 78 mm Wellen-Ø
20° Ausfallwinkel

Alle Angaben ohne Gewähr. Aufgrund der Markisen- und Typenvielfalt und des damit verbundenen unterschiedlichen Kraftbedarfs am Antrieb, können diese Nm-Angaben nur als Richtwerte angesehen werden. Im Falle von Kassetten-Markisen müssen die Antriebsmodelle PS+ oder PSF+ eingesetzt werden.

	Elektr. Endabschaltung							
	E12			E16			E18	
	P (Ø35)	R (Ø45)	L (Ø58)	P (Ø35)	R (Ø45)	L (Ø58)	P (Ø 35)	R (Ø45)
	5-9	8-50	50-120	5-9	8-40	50-120	5-9	8-40
	16-30	11-17	11-17	16-20	17	11-17	16-30	17
	x	x	x	x	x	x	x	x
	x	x	x	x	x	x	x	x
	x	x	x				x	x
	x	x	x	x	x	x	x	x
				x	x	x		
	x	x	x				x	x
	x	x	x	x	x	x	x	x
	x	x	x				x	x
	x	x	x	x	x	x	x	x
	x	x	x					
	x	x	x	x	x	x	x	x
	x	x	x	x	x	x	x	x



Sonnenschutzantriebe

Funktionsmatrix

Typ (Rohrdurchmesser) in mm	Integr. Funkempfänger					
	C12			C16		
	P (Ø35)	R (Ø45)	L (Ø58)	P (Ø35)	R (Ø45)	L (Ø58)
Drehmoment in Nm	5–9	8–50	50–120	5–9	8–40	50–120
Drehzahl in 1/min	16–30	11–17	11–17	16–20	17	11–17
Steckbare Anschlussleitung	×	×	×	×	×	×
Prüfzeichen VDE/NF	×	×	×	×	×	×
Endlageneinstellung						
Am Antriebskopf						
Mit Einstellkabel	×	×	×	×	×	×
Mit Funksender	×	×	×	×	×	×
Punkt ausgefahren zu Punkt eingefahren	×	×	×	×	×	×
Punkt ausgefahren zu Anschlag eingefahren	×	×	×			
Anschlag eingefahren zu Verriegelung frei programmierbar				×	×	×
Weitere Funktionen						
AutoInstall	×	×	×			
Intelligentes Installationsmanagement	×	×	×	×	×	×
Automat. Tuchstraffung (Wintergarten-Markise)	×	×	×			
Tuchentlastung	×	×	×			
Auto. Behanglängenausgleich	×	×	×	×	×	×
Blockiererkennung Einfahrt	×	×	×	×	×	×
Erhöhte Schließkraft für Kassetten-Markisen	×	×	×			
Sanftanschlag oben	×	×	×	×	×	×
Parallel schaltbar ohne Trennrelais	×	×	×	×	×	×

C18		
	P (Ø 35)	R (Ø 45)
	5-9	8-40
	16-30	17
	x	x
	x	x
	x	x
	x	x
	x	x
	x	x
	x	x
	x	x
	x	x
	x	x
	x	x
	x	x



ANTRIEBE

STEUERUNGEN

ELEKTRO-
ZUBEHÖRMECHANISCHES
ZUBEHÖR

ANHANG

**BECKER**

Übersicht

Steuerungen



Bedrahtete Steuerungen	66	B-Tronic Funk-Steuerungen	126
Schalter/Taster	66	DECT Funk-Steuerungen	130
Einzel- und Gruppensteuergeräte	68	Adapterrahmen, alpinweiß	132
Memorytaster	70	Zubehör	133
Zeitschaltuhren	70	Steuerungsprogramm	134
Wind- und Sonnenschutz-Steuerung	72	Centronic Funklösungen	136
Sensoren	74	B-Tronic Funklösungen	142
Wind- und Sonnenschutz-Sets	76	Bedrahtete Lösungen	144
Centronic/B-Tronic Funk-Steuerungen	78		
Funksender	78		
Centronic Funk-Steuerungen	80		
Funksender	82		
Funkempfänger	100		
Funksensor	110		
Funksets	114		
Beck-O-Tronic – Rolltorsteuerungen für Rohrantriebe	122		



STEUERUNGEN

ELEKTRO-
ZUBEHÖRMECHANISCHES
ZUBEHÖR

Becker-Produkte werden in Deutschland gefertigt und unterliegen hohen Qualitätsstandards. Dafür steht unser „Made in Germany“-Siegel.



Becker ist Ihr Partner für Energieeffizienz. Dafür steht unser Energie-Siegel.

**BECKER**

ANHANG

Bedrahtete Steuerungen

Schalter/Taster

EasyControl EC41

Schalter/Taster



- Als Rastschalter oder Taster verwendbar
- Pro Taste eine Funktion (AUF, STOPP, AB)
- Schlankes Aufputz-Gehäuse

Art.-Nr. 4030 000 003 0	
Farbe	Alpinweiß
Nennspannung	230 V/AC / 50 Hz
Schaltstrom	6A / 230 V/AC bei $\cos \varphi = 1$
Schutzart	IP20
Schutzklasse	II
Zulässige Umgebungstemperatur	0 bis +55 °C
Montageart	Aufputz
UVP €/St. inkl. MwSt.	11,30

EasyControl EC42

Schalter/Taster

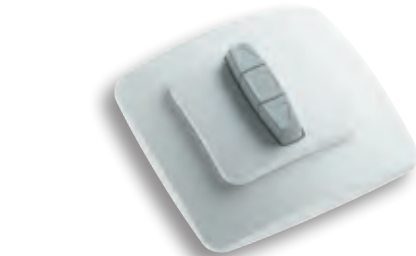

- Als Rastschalter oder Taster verwendbar
- Pro Taste eine Funktion (AUF, STOPP, AB)
- Einbau in jede Unterputz-Schalterdose Ø 58 mm möglich

Art.-Nr. 4030 000 002 0	
Farbe	Alpinweiß
Nennspannung	230 V/AC / 50 Hz
Schaltstrom	6A / 230 V/AC bei $\cos \varphi = 1$
Schutzart	IP20
Schutzklasse	II
Zulässige Umgebungstemperatur	0 bis +55 °C
Montageart	Unterputz Ø 58 mm, Wandeinbau
UVP €/St. inkl. MwSt.	11,30

EasyControl EC52

Schalter/Taster*



- Als Rastschalter oder Taster verwendbar
- Pro Taste eine Funktion (AUF, STOPP, AB)
- Mit Adapterrahmen integrierbar in verschiedene Unterputz-Schalterprogramme (Ø 58 mm)

Art.-Nr. 4030 000 001 0	
Farbe	Alpinweiß
Nennspannung	230 V/AC / 50 Hz
Schaltstrom	6A / 230 V/AC bei $\cos \varphi = 1$
Schutzart	IP20
Schutzklasse	II
Zulässige Umgebungstemperatur	0 bis +55 °C
Montageart	Unterputz Ø 58 mm, Wandeinbau
UVP €/St. inkl. MwSt.	18,50

* Hinweis: Adapterrahmen finden Sie auf Seite 132.

Maße

Funktionsprinzip – Anschlussbeispiele

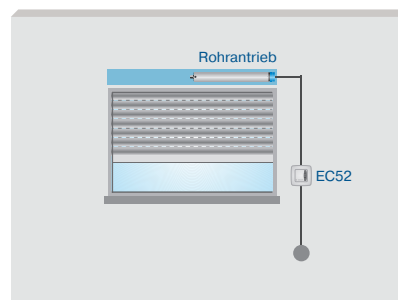
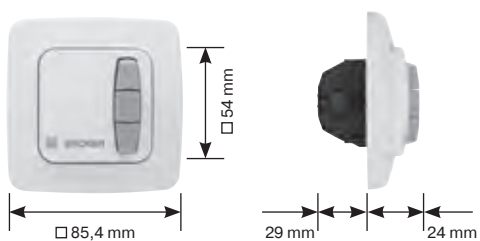
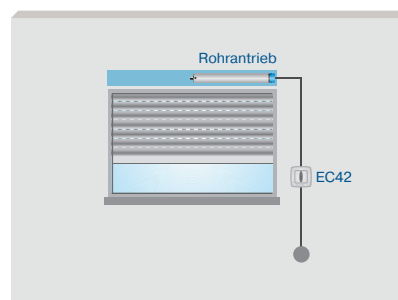
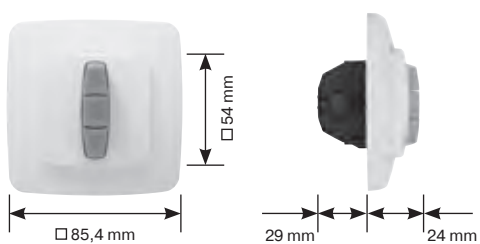
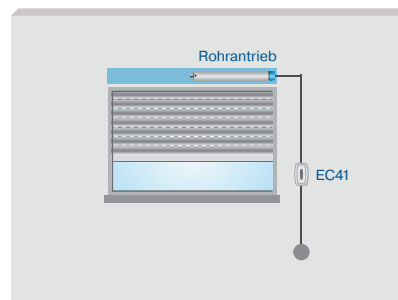
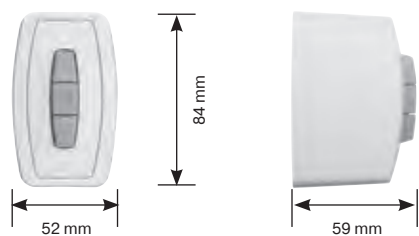

Bedrahtete Steuerungen

Einzel- und Gruppensteuergeräte

UnitControl UC42

Einzel- und Gruppensteuergerät



- Kombinierbar mit jedem Schalterprogramm
- Einfacher Einbau in jede tiefe Unterputz-Schalterdose hinter dem Bedienelement
- Zeitschaltuhren und Sonnenschutzsteuerungen vorschaltbar
- Jalousie-Modus: Exakte Einstellung von Jalousie-Lamellen durch Tippbetrieb
- Potenzialfreier Anschluss möglich

Art.-Nr. 4031 000 003 0

Nennspannung	230 V/AC / 50 Hz
Schaltstrom	5A / 230 V/AC bei $\cos \varphi = 1$
Schutzart	IP30
Schutzklasse	II
Zulässige Umgebungstemperatur	-40 bis +70°C
Montageart	Unterputz Ø 58 mm, Wandeinbau
UVP €/St. inkl. MwSt.	58,00

UC45

Einzel- und Gruppensteuergerät für Schaltschrankmontage

Art.-Nr. 4031 000 004 0 (UC45)

UVP €/St. inkl. MwSt.	64,00
-----------------------	-------

UnitControl UC52

Einzel- und Gruppensteuergerät*

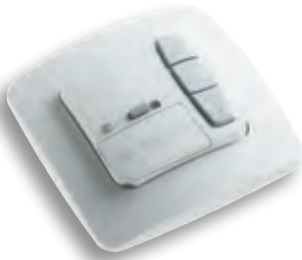

- Schiebeschalter zum einfachen Wechsel zwischen manuellem und Automatik-Betrieb
- Anschluss eines zusätzlichen Bedienelementes möglich
- Ermöglicht Programmierung von 2 frei wählbaren Zwischenpositionen
- Jalousie-Modus: Exakte Einstellung von Jalousie-Lamellen durch Tippbetrieb

Art.-Nr. 4031 000 001 0

Farbe	Alpinweiß
Nennspannung	230 V/AC / 50 – 60 Hz
Schaltstrom	5 A / 230 V/AC bei $\cos \varphi = 1$
Schutzart	IP20
Schutzklasse	II
Zulässige Umgebungstemperatur	0 bis +55°C
Montageart	Unterputz Ø 58 mm, Wandeinbau
UVP €/St. inkl. MwSt.	123,00

* Hinweis: Adapterrahmen finden Sie auf Seite 132.

Maße

Funktionsprinzip – Anschlussbeispiele

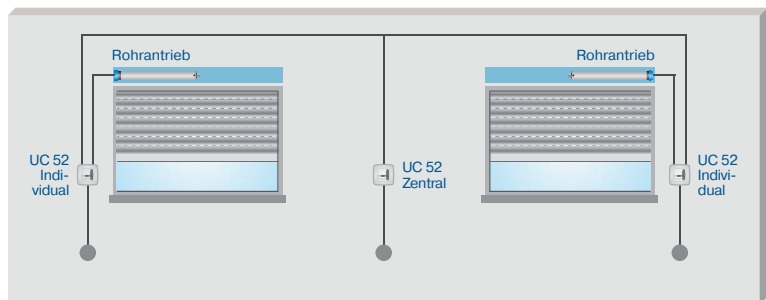
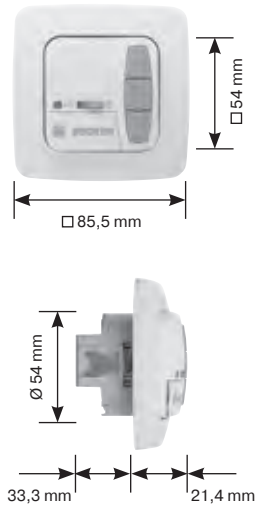
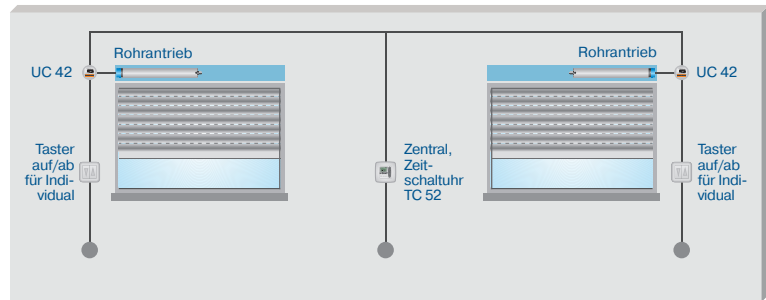
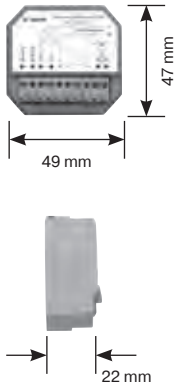

Bedrahtete Steuerungen

Memorytaster

MemoControl MC42

Memorytaster*

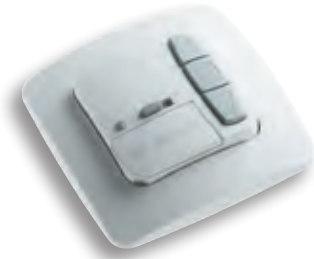

- Einfache Programmierung von 2 Schaltzeiten (tägliche Wiederholung)
- Schiebeschalter zum einfachen Wechsel zwischen manuellem und Automatik-Betrieb
- Ermöglicht Programmierung von 2 frei wählbaren Zwischenpositionen
- Jalousie-Modus: Exakte Einstellung von Jalousie-Lamellen durch Tippbetrieb

Art.-Nr. 4032 000 001 0

Farbe	Alpinweiß
Nennspannung	230 – 240 V/AC / 50 – 60 Hz
Schaltstrom	5 A / 230 V/AC bei $\cos \varphi = 1$
Schutzart	IP20
Schutzklasse	II
Zulässige Umgebungstemperatur	0 bis +55 °C
Montageart	Unterputz Ø 58 mm, Wandeinbau
UVP €/St. inkl. MwSt.	72,00

Zeitschaltuhren

TimeControl TC42

Zeitschaltuhr*



- Datum, Uhrzeit und Schaltzeitprogramm voreingestellt
- Blockschaltprogramm (Mo – Fr, Sa – So)
- Schiebeschalter zum einfachen Wechsel zwischen manuellem und Automatik-Betrieb
- Astrofunktion abends erspart Nachstellen der Schaltzeit
- Urlaubsprogramm und automatische Sommer- / Winterzeitumstellung
- Ermöglicht Programmierung von 2 frei wählbaren Zwischenpositionen
- Jalousie-Modus: Exakte Einstellung von Jalousie-Lamellen durch Tippbetrieb

Art.-Nr. 4032 000 002 0

Farbe	Alpinweiß
Nennspannung	230 – 240 V/AC / 50 – 60 Hz
Schaltstrom	5 A / 230 V/AC bei $\cos \varphi = 1$
Batterietyp	CR 2032
Schutzart	IP20
Schutzklasse	II
Zulässige Umgebungstemperatur	0 bis +55 °C
Montageart	Unterputz Ø 58 mm, Wandeinbau
UVP €/St. inkl. MwSt.	138,00

* Hinweis: Adapterrahmen finden Sie auf Seite 132.

Maße

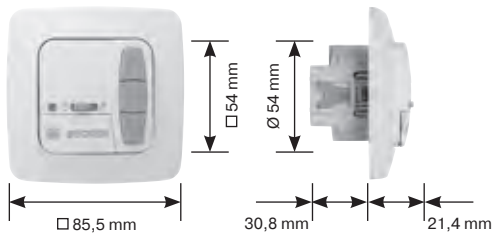

Funktionsprinzip – Anschlussbeispiele

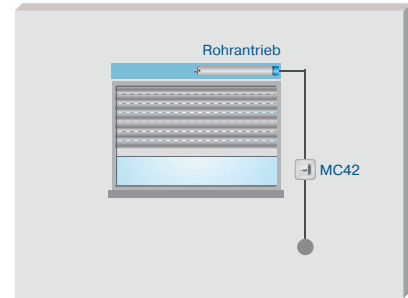

STEUERUNGEN

ELEKTRO-
ZUBEHÖRMECHANISCHES
ZUBEHÖR

ANHANG

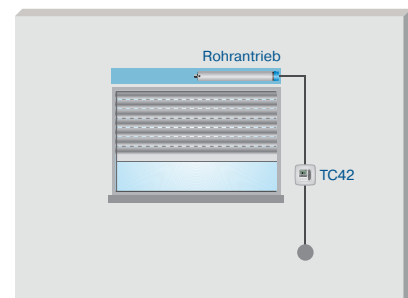
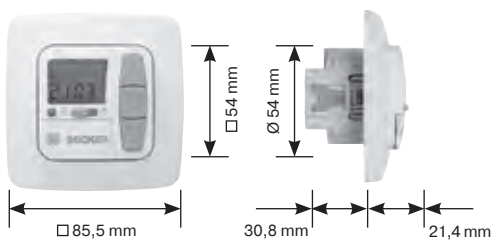

BECKER

Bedrahtete Steuerungen

Zeitschaltuhren

TimeControl TC52

Zeitschaltuhr für Lichtsensor*

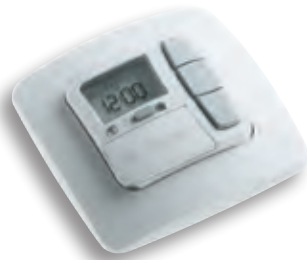

Funktionsumfang wie TC42 jedoch zusätzlich:

- Je zwei verschiedene Wochen-, Block- und Tagesschaltprogramme einstellbar
- Astrofunktion morgens und abends erspart Nachstellen der Schaltzeit
- Anschließbarer Lichtsensor SC43

Art.-Nr. 4032 000 003 0

Farbe	Alpinweiß
Nennspannung	230 – 240 V/AC / 50 – 60 Hz
Schaltstrom	5 A / 230 V/AC bei $\cos \varphi = 1$
Batterietyp	CR 2032
Schutzart	IP20
Schutzklasse	II
Zulässige Umgebungstemperatur	0 bis +55 °C
Montageart	Unterputz Ø 58 mm, Wandeinbau
UVP €/St. inkl. MwSt.	176,00

SC43 Lichtsensor

- Kabel kürzbar

Art.-Nr. 4032 000 004 0 (2 m Kabel)

UVP €/St. inkl. MwSt.	24,70
-----------------------	-------

Art.-Nr. 4032 000 005 0 (5 m Kabel)

UVP €/St. inkl. MwSt.	33,00
-----------------------	-------

Wind- und Sonnenschutz-Steuerung

SunWindControl SWC62

Sonnen-Wind-Steuerung*



- Zwischenpositionen über AUF-/STOPP-/AB-Tasten programmierbar
- Tages-, Block- und Wochenprogramm
- Separater Regen-/Temperatureingang, als Zentraleingang verwendbar
- Datum, Uhrzeit und Schwellwerte voreingestellt
- Schiebeschalter zum einfachen Wechsel zwischen manuellem und Automatik-Betrieb
- Automatische Beschattungszeit individuell anpassbar
- Automatische Sommer-/Winterzeitumstellung
- Ermöglicht Programmierung von 2 frei wählbaren Zwischenpositionen
- Einzel-, Gruppen- oder Zentralsteuerung
- Wind-, Licht-, Regen- sowie Temperatursensor anschließbar

Art.-Nr. 4033 000 041 0

Farbe	Alpinweiß
Nennspannung	230 V/AC / 50 Hz
Schaltstrom	5 A / 230 V/AC bei $\cos \varphi = 1$
Batterietyp	CR 2032
Schutzart	IP20
Zulässige Umgebungstemperatur	0 bis +55 °C
Montageart	Unterputz Ø 58 mm, Wandeinbau
UVP €/St. inkl. MwSt.	149,00



* Hinweis: Adapterrahmen finden Sie auf Seite 132.

Maße

Funktionsprinzip – Anschlussbeispiele

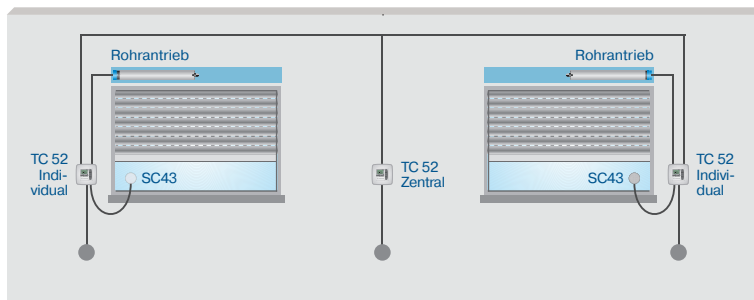
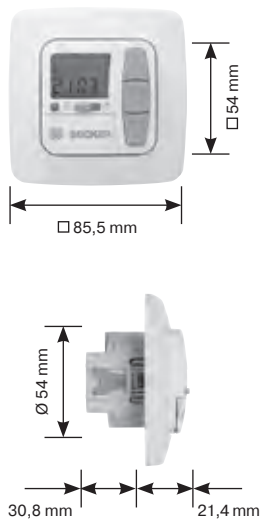

STEUERUNGEN

ELEKTRO-
ZUBEHÖRMECHANISCHES
ZUBEHÖR

ANHANG

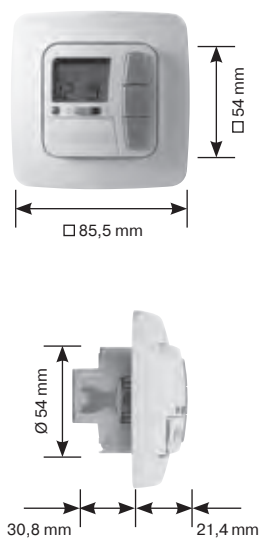

BECKER

Bedrahtete Steuerungen

Sensoren

SensorControl SC71

Wind-Sensor



- Für Sonnen-Wind-Steuerung SWC62
- Bequeme Einstellung der Wind-Schwellwerte an der SWC62
- Verstellbarer Sensorfuß zur optimalen Montage
- Universell einsetzbar für außenliegenden Sonnenschutz

Art.-Nr. 4033 000 018 0

Farbe	Hellgrau
Schutzart	IP44
Zulässige Umgebungstemperatur	-25 bis +55 °C
UVP €/St. inkl. MwSt.	133,00

SensorControl SC81

Sonnen-Wind-Sensor



- Für Sonnen-Wind-Steuerung SWC62
- Bequeme Einstellung der Sonnen- und Wind-Schwellwerte an der SWC62
- Verstellbarer Sensorfuß zur optimalen Montage
- Universell einsetzbar für außenliegenden Sonnenschutz

Art.-Nr. 4033 000 019 0

Farbe	Hellgrau
Schutzart	IP44
Zulässige Umgebungstemperatur	-25 bis +55 °C
UVP €/St. inkl. MwSt.	137,00

Maße

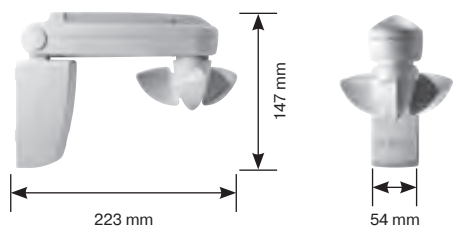

Funktionsprinzip – Anschlussbeispiele

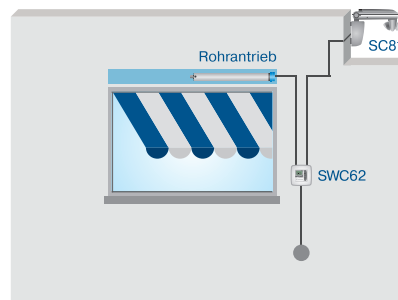
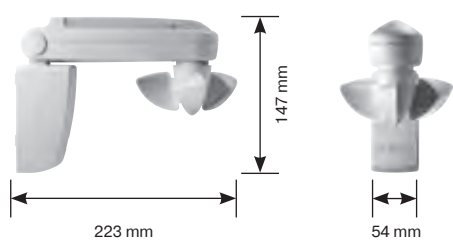
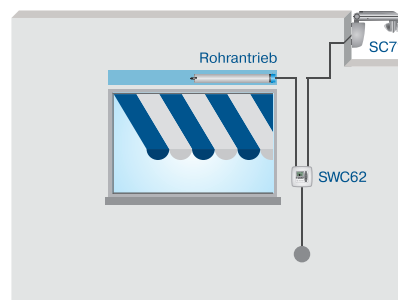

Bedrahtete Steuerungen

Wind- und Sonnenschutz-Sets

SunWindSet SWS52

Sonnen-Wind-Steuerung mit Sensor



- Sonnen- und Wind-Sensor für Sonnen-Wind-Steuerung SWC62
- Bequeme Einstellung der Sonnen- und Wind-Schwellwerte an der SWC62
- Verstellbarer Sensorfuß zur optimalen Montage
- Universell einsetzbar für außenliegenden Sonnenschutz

Art.-Nr. 4033 000 042 0

	SWC62	SC81
Farbe	Weiß	Hellgrau
Nennspannung	230 V/AC / 50 Hz	–
Schaltstrom	5A / 230 – 240 V bei $\cos \varphi = 1$	–
Batterietyp	CR2032	–
Schutzart	IP20	IP44
Schutzklasse	II	–
Zulässige Umgebungstemperatur	0 bis +55 °C	–25 bis +55 °C
Montageart	Unterputz Ø 58 mm	–
UVP €/St. inkl. MwSt.	219,00	

Maße

Funktionsprinzip – Anschlussbeispiele

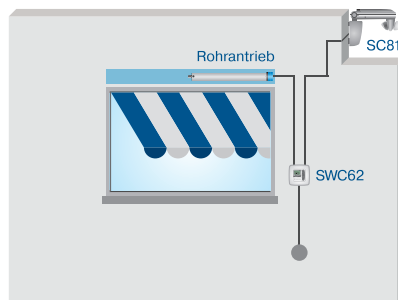
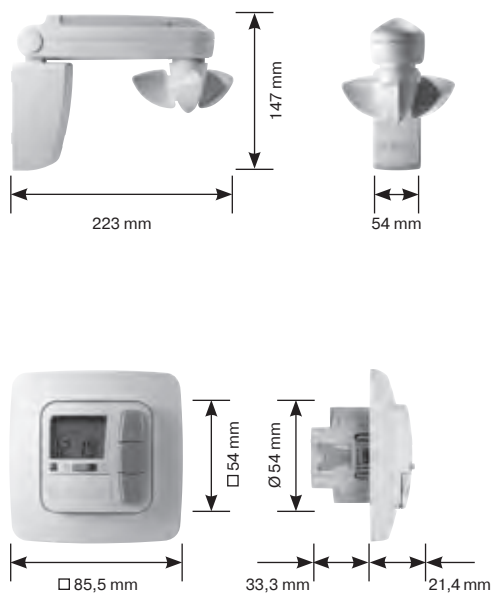



Centronic/B-Tronic Funk-Steuerungen

Funksender

EasyControl EC711

1-Kanal Wandsender



- Kompatibel zu Centronic und zum KNX-RF Funkstandard
- Einfache Wandmontage
- 1-Kanal Wandsender mit LED-Anzeige
- Integrierbar in Schalterprogramme vieler Hersteller:
Berker: S1, B3, B7 / Gira: Standard, E2, Event, Esprit / Jung: AS, A500, A-Creation, A-Creation-Glas, A-Plus / Merten: M-Smart, M-Arc, M-Plan, M-Plan-Glas, M1, Atelier, M-Star / Hager: kallysto.pur, kallysto.stil, kallysto.art / PEHA: Aura / ELSO: Joy / Busch-Jaeger: Balance-SI, sowie weitere Hersteller mit 55 x 55 mm Zentralplattenmaß
- Einzel-, Gruppen- oder Zentralsteuerung
- Nicht kompatibel zum Funkdimmer VarioControl VC220

Art.-Nr. 4034 000 230 0

Farbe	Weiß
Nennspannung	3 V / DC
Batterietyp	CR 2032
Schutzart	IP20
Zulässige Umgebungstemperatur	- 10 bis +55 °C
Funkfrequenz	868,3 MHz
Montageart	Aufputz
UVP €/St. inkl. MwSt.	83,06

EasyControl EC715

5-Kanal Wandsender



- Kompatibel zu Centronic und zum KNX-RF Funkstandard
- Einfache Wandmontage
- 5 Kanäle mit LED-Anzeige
- Integrierbar in Schalterprogramme vieler Hersteller:
Berker: S1, B3, B7 / Gira: Standard, E2, Event, Esprit / Jung: AS, A500, A-Creation, A-Creation-Glas, A-Plus / Merten: M-Smart, M-Arc, M-Plan, M-Plan-Glas, M1, Atelier, M-Star / Hager: kallysto.pur, kallysto.stil, kallysto.art / PEHA: Aura / ELSO: Joy / Busch-Jaeger: Balance-SI, sowie weitere Hersteller mit 55 x 55 mm Zentralplattenmaß
- Einzel-, Gruppen- oder Zentralsteuerung
- Nicht kompatibel zum Funkdimmer VarioControl VC220

Art.-Nr. 4034 000 229 0

Farbe	Weiß
Nennspannung	3 V / DC
Batterietyp	CR 2032
Schutzart	IP20
Zulässige Umgebungstemperatur	- 10 bis +55 °C
Funkfrequenz	868,3 MHz
Montageart	Aufputz
UVP €/St. inkl. MwSt.	94,96

Maße



Funktionsprinzip – Anschlussbeispiele

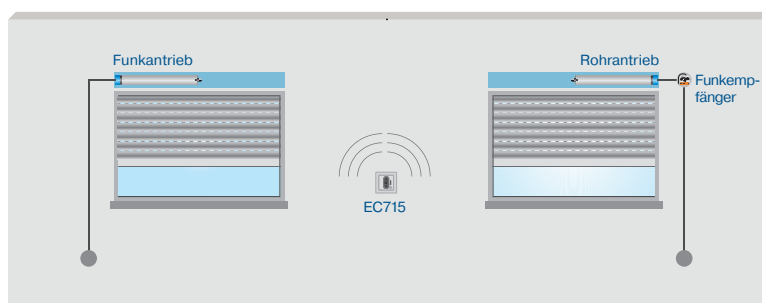
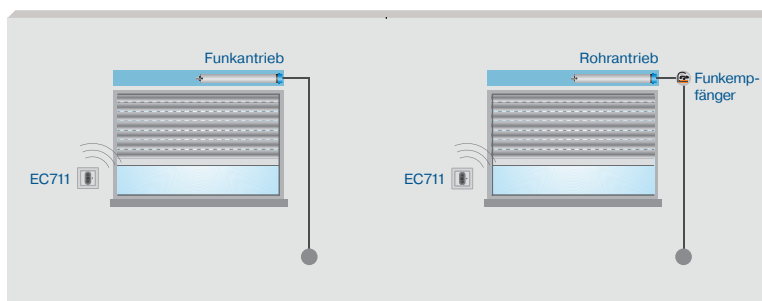



Centronic/B-Tronic Funk-Steuerungen

Funksender

MemoryControl MC611

1-Kanal Wandsender mit Memoryfunktion



- Kompatibel zu Centronic und zum KNX-RF Funkstandard
- Einfache Wandmontage
- LED-Anzeige
- Integrierbar in Schalterprogramme vieler Hersteller:
Berker: S1, B3, B7 / Gira: Standard, E2, Event, Esprit / Jung: AS, A500, A-Creation, A-Creation-Glas, A-Plus / Merten: M-Smart, M-Arc, M-Plan, M-Plan-Glas, M1, Atelier, M-Star / Hager: kallysto.pur, kallysto.stil, kallysto.art / PEHA: Aura / ELSO: Joy / Busch-Jaeger: Balance-SI, sowie weitere Hersteller mit 55 x 55 mm Zentralplattenmaß
- Einzel-, Gruppen- oder Zentralsteuerung
- Einfache Programmierung von zwei Schaltzeiten je Kanal (tägliche Wiederholung)
- Kein Verlust der Schaltzeiten bei Batteriewechsel
- Schalter zum einfachen Wechsel zwischen manuellem und Automatik-Betrieb
- Nicht kompatibel zum Funkdimmer VarioControl VC220

Art.-Nr. 4034 000 231 0

Farbe	Weiß
Nennspannung	3 V / DC
Batterietyp	CR 2032
Schutzart	IP20
Zulässige Umgebungstemperatur	-10 bis +55 °C
Funkfrequenz	868,3 MHz
Montageart	Aufputz
UVP €/St. inkl. MwSt.	94,96

Maße



Funktionsprinzip – Anschlussbeispiele

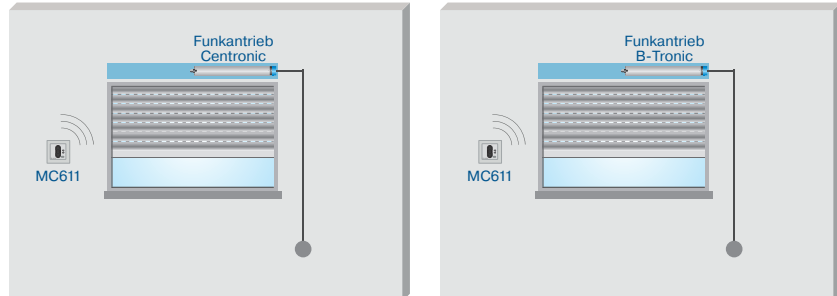



Centronic Funk-Steuerungen

Funksender

EasyControl EC411

1-Kanal Wandsender



- Ermöglicht Programmierung von 2 frei wählbaren Zwischenpositionen
- Einfache Wandmontage
- Auch als Handgerät verwendbar
- Integrierbar in Schalterprogramme vieler Hersteller: Berker: S1, B3, B7 / Gira: Standard, E2, Event, Esprit / Jung: AS, A500, A-Creation, A-Creation-Glas, A-Plus / Merten: M-Smart, M-Arc, M-Plan, M-Plan-Glas, M1, Atelier, M-Star / Hager: kallysto.pur, kallysto.stil, kallysto.art / PEHA: Aura / ELSO: Joy / Busch-Jaeger: Balance-SI, sowie weitere Hersteller mit 55x55 mm Zentralplattenmaß
- Einzel- oder Zentralsteuerung

Art.-Nr. 4034 000 040 0

Farbe	Weiß
Nennspannung	3 V/DC
Batterietyp	CR2430
Schutzart	IP20
Zulässige Umgebungstemperatur	-10 bis +55 °C
Funkfrequenz	868,3 MHz
Montageart	Aufputz
UVP €/St. inkl. MwSt.	63,00

Maße

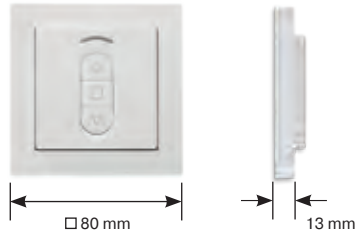

Funktionsprinzip – Anschlussbeispiele

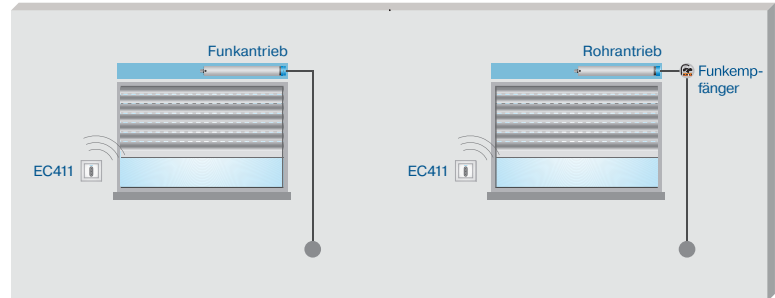



Centronic Funk-Steuerungen

Funksender

MemoControl MC415

5-Kanal Wandsender mit Memoryfunktion



- Ermöglicht Programmierung von 2 frei wählbaren Zwischenpositionen
- Einfache Wandmontage
- Auch als Handgerät verwendbar
- Integrierbar in Schalterprogramme vieler Hersteller: Berker: S1, B3, B7 / Gira: Standard, E2, Event, Esprit / Jung: AS, A500, A-Creation, A-Creation-Glas, A-Plus / Merten: M-Smart, M-Arc, M-Plan, M-Plan-Glas, M1, Atelier, M-Star / Hager: kallysto.pur, kallysto.stil, kallysto.art / PEHA: Aura / ELSO: Joy / Busch-Jaeger: Balance-SI, sowie weitere Hersteller mit 55 x 55 mm Zentralplattenmaß
- Einzel- oder Zentralsteuerung
- 5 Kanäle mit LED-Anzeige
- Einfache Programmierung von zwei Schaltzeiten (tägliche Wiederholung) je Kanal
- Kein Verlust der Schaltzeiten bei Batteriewechsel
- Umschalter zum einfachen Wechsel zwischen manuellem und Automatik-Betrieb

Art.-Nr. 4034 000 041 0

Farbe	Weiß
Nennspannung	3 V/DC
Batterietyp	CR2430
Schutzart	IP20
Zulässige Umgebungstemperatur	-10 bis +55 °C
Funkfrequenz	868,3 MHz
Montageart	Aufputz
UVP €/St. inkl. MwSt.	122,00

TimeControl TC511

Wandsender mit Zeitschaltuhr*

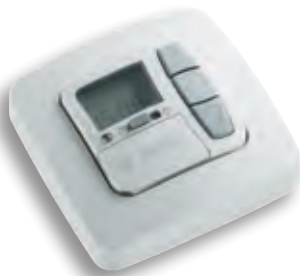

- Wochen-, Block- und Tagesschaltprogramm
- Astrofunktion morgens und abends erspart Nachstellen der Schaltzeiten
- Urlaubsprogramm und automatische Sommer-/Winterzeitumstellung
- Ermöglicht Programmierung von 2 frei wählbaren Zwischenpositionen
- Anschließbarer Lichtsensor SC43
- Einzel- oder Zentralsteuerung
- Datum, Uhrzeit und Schaltzeitprogramm voreingestellt

Art.-Nr. 4034 000 005 0

Farbe	Alpinweiß
Nennspannung	3 V/DC
Batterietyp	LR03 (AAA)
Schutzart	IP20
Zulässige Umgebungstemperatur	-10 bis +55 °C
Funkfrequenz	868,3 MHz
Montageart	Aufputz
UVP €/St. inkl. MwSt.	160,00

SC43 Lichtsensor

- Kabel kürzbar

Art.-Nr. 4032 000 004 0 (2 m Kabel)

Art.-Nr. 4032 000 005 0 (5 m Kabel)

* Hinweis: Adapterrahmen finden Sie auf Seite 132.

Maße

Funktionsprinzip – Anschlussbeispiele

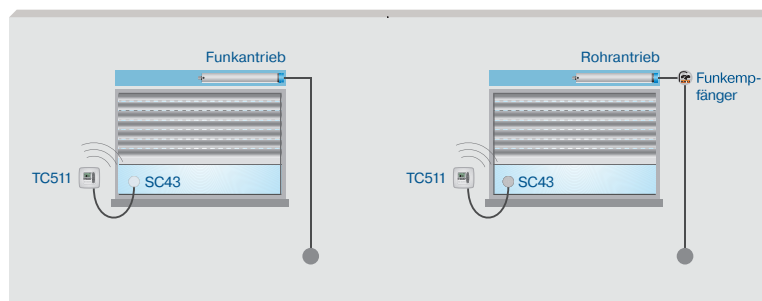
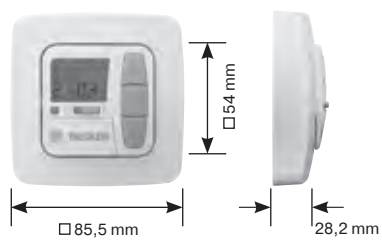
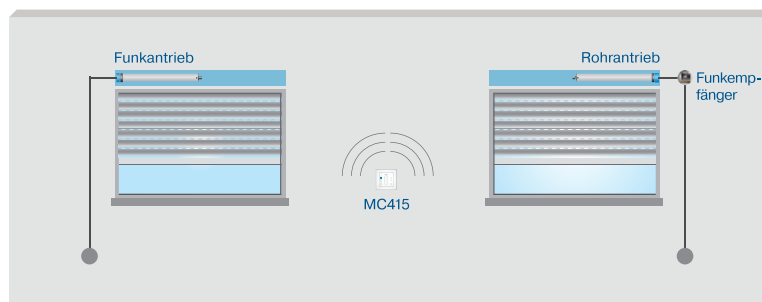
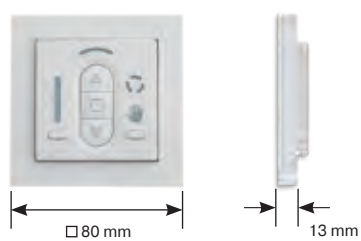



Centronic Funk-Steuerungen

Funksender

EasyControl EC141-II

1-Kanal Handsender



- 1-Kanal mit LED-Anzeige
- Ermöglicht Programmierung von 2 frei wählbaren Zwischenpositionen
- Einzel- oder Zentralsteuerung
- Metallring zur Befestigung am Schlüsselbund

Art.-Nr. 4034 000 225 1

Farbe	Schwarz
Nennspannung	3 V / DC
Batterietyp	CR 2032
Schutzart	IP20
Zulässige Umgebungstemperatur	-10 bis +55 °C
Funkfrequenz	868,3 MHz
UVP €/St. inkl. MwSt.	42,00

EasyControl EC145-II

5-Kanal Handsender



- 5-Kanal mit LED-Anzeige
- Ermöglicht Programmierung von 2 frei wählbaren Zwischenpositionen
- Einzel-, Gruppen- oder Zentralsteuerung
- Metallring zur Befestigung am Schlüsselbund

Art.-Nr. 4034 000 226 1

Farbe	Schwarz
Nennspannung	3 V / DC
Batterietyp	CR 2032
Schutzart	IP20
Zulässige Umgebungstemperatur	-10 bis +55 °C
Funkfrequenz	868,3 MHz
UVP €/St. inkl. MwSt.	48,00

EasyControl EC241-II

1-Kanal Handsender



- Handsender zum Ansteuern einer Beck-O-Tronic 5 Centronic und einer VC280-II
- 1-Kanal mit LED-Anzeige
- Metallring zur Befestigung am Schlüsselbund

Art.-Nr. 4034 000 227 1

Farbe	Schwarz
Nennspannung	3 V / DC
Batterietyp	CR 2032
Schutzart	IP20
Zulässige Umgebungstemperatur	-10 bis +55 °C
Funkfrequenz	868,3 MHz
UVP €/St. inkl. MwSt.	37,00

Maße



Funktionsprinzip – Anschlussbeispiele

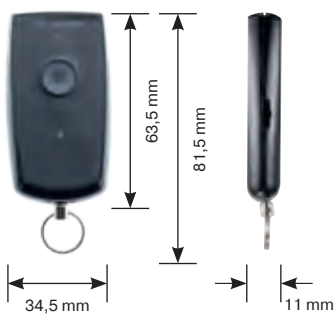
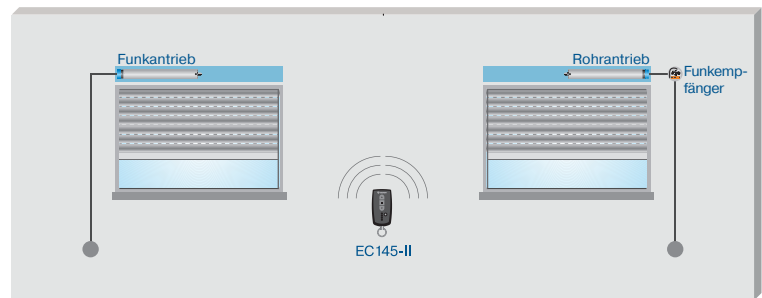
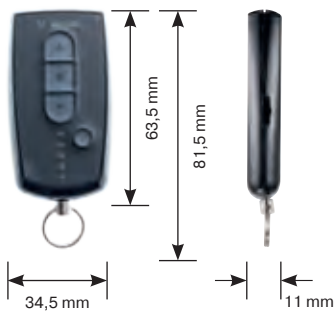
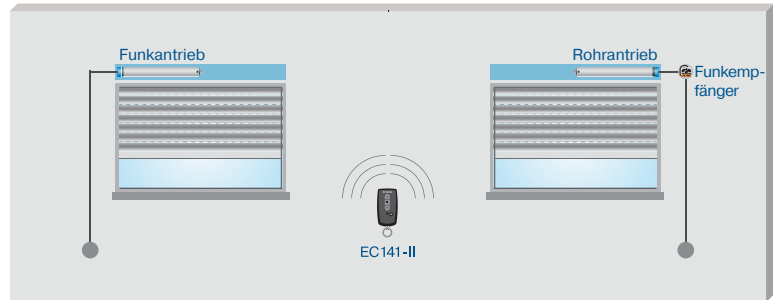



Centronic Funk-Steuerungen

Funksender

EasyControl EC245-II

5-Kanal Handsender



- Handsender zum Ansteuern einer Beck-O-Tronic 5 Centronic und einer VC280-II
- 5-Kanäle mit LED-Anzeige
- Metallring zur Befestigung am Schlüsselbund

Art.-Nr. 4034 000 228 1

Farbe	Schwarz
Nennspannung	3 V / DC
Batterietyp	CR 2032
Schutzart	IP20
Zulässige Umgebungstemperatur	-10 bis +55 °C
Funkfrequenz	868,3 MHz
UVP €/St. inkl. MwSt.	41,00

EasyControl EC541-II

1-Kanal-Handsender



- Ermöglicht Programmierung von 2 frei wählbaren Zwischenpositionen
- Wandhalter und rückseitiges Beschriftungsschild
- Einzel- oder Zentralsteuerung

Art.-Nr. 4034 000 201 0 (weiß)

Art.-Nr. 4034 000 201 1 (schwarz)

Farbe	Weiß / Schwarz
Nennspannung	3 V/DC
Batterietyp	CR 2430
Schutzart	IP20
Zulässige Umgebungstemperatur	-10 bis +55 °C
Funkfrequenz	868,3 MHz
UVP €/St. inkl. MwSt.	70,00

EasyControl EC545-II

5-Kanal-Handsender



- 5 Kanäle mit LED-Anzeige
- Ermöglicht Programmierung von 2 frei wählbaren Zwischenpositionen
- Wandhalter und rückseitiges Beschriftungsschild
- Einzel-, Gruppen- oder Zentralsteuerung

Art.-Nr. 4034 000 202 0 (weiß)

Art.-Nr. 4034 000 202 1 (schwarz)

Farbe	Weiß / Schwarz
Nennspannung	3 V/DC
Batterietyp	CR 2430
Schutzart	IP20
Zulässige Umgebungstemperatur	-10 bis +55 °C
Funkfrequenz	868,3 MHz
UVP €/St. inkl. MwSt.	98,00

Maße

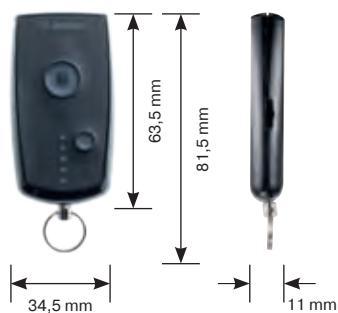

Funktionsprinzip – Anschlussbeispiele

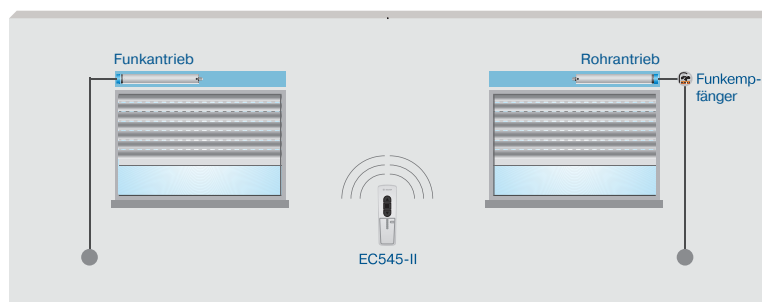
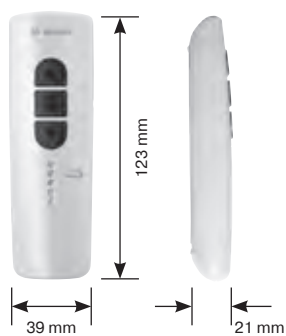
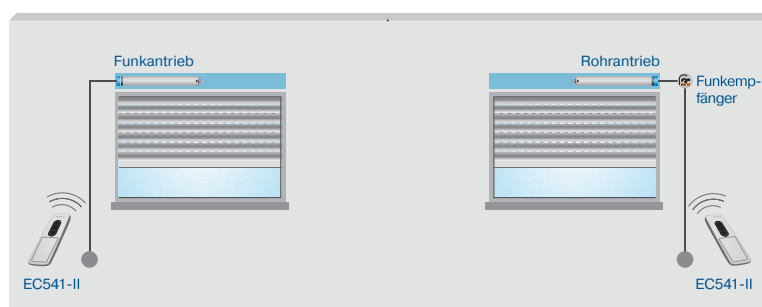
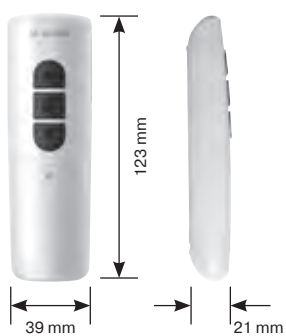



Centronic Funk-Steuerungen

Funksender

EasyControl EC5410-II

10-Kanal-Handsender



- Übersichtliche 10-Kanal-Anzeige durch 3-farbige LED's
- Ermöglicht Programmierung von 2 frei wählbaren Zwischenpositionen
- Wandhalter und rückseitiges Beschriftungsschild
- Einzel-, Gruppen- oder Zentralsteuerung

Art.-Nr. 4034 000 203 0 (weiß)

Art.-Nr. 4034 000 203 1 (schwarz)

Farbe	Weiß / Schwarz
Nennspannung	3 V/DC
Batterietyp	CR 2430
Schutzart	IP20
Zulässige Umgebungstemperatur	-10 bis +55°C
Funkfrequenz	868,3 MHz
UVP €/St. inkl. MwSt.	107,00

MemoControl MC441-II

Handsender mit Memoryfunktion



- Einfache Programmierung von 2 Schaltzeiten (tägliche Wiederholung)
- Kein Verlust der Schaltzeiten bei Batteriewechsel
- Schiebeschalter zum einfachen Wechsel zwischen manuellem und Automatik-Betrieb
- Ermöglicht Programmierung von 2 frei wählbaren Zwischenpositionen
- Wandhalter und rückseitiges Beschriftungsschild
- Einzel- oder Zentralsteuerung

Art.-Nr. 4034 000 204 0 (weiß)

Art.-Nr. 4034 000 204 1 (schwarz)

Farbe	Weiß / Schwarz
Nennspannung	3 V/DC
Batterietyp	CR 2430
Schutzart	IP20
Zulässige Umgebungstemperatur	-10 bis +55°C
Funkfrequenz	868,3 MHz
UVP €/St. inkl. MwSt.	112,00

Maße

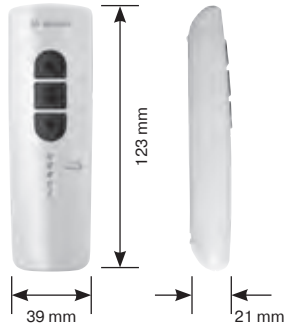

Funktionsprinzip – Anschlussbeispiele

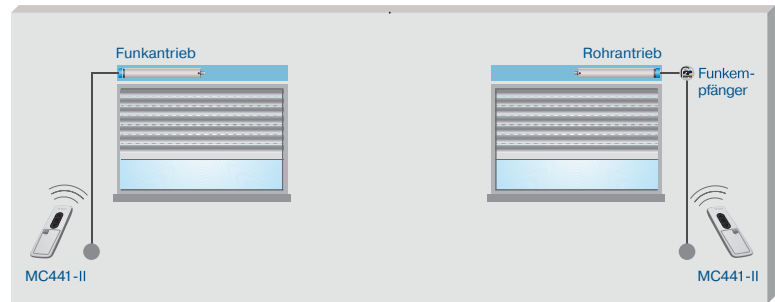
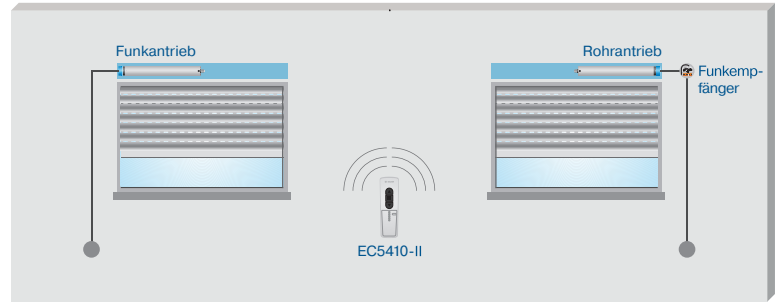



Centronic Funk-Steuerungen

Funksender

TimeControl TC445-II

5-Kanal-Handsender mit Zeitschaltuhr



- Datum, Uhrzeit und Schaltzeitprogramm voreingestellt
- Blockschaltprogramm (Mo – Fr, Sa – So)
- Schiebeschalter zum einfachen Wechsel zwischen manuellem und Automatik-Betrieb
- Astrofunktion abends erspart Nachstellen der Schaltzeit
- Urlaubsprogramm und automatische Sommer- / Winterzeitumstellung
- Ermöglicht Programmierung von 2 frei wählbaren Zwischenpositionen
- Wandhalter und rückseitiges Beschriftungsschild
- Einzel-, Gruppen- oder Zentralsteuerung

Art.-Nr. 4034 000 206 0 (weiß)

Art.-Nr. 4034 000 206 1 (schwarz)

Farbe	Weiß / Schwarz
Nennspannung	3 V/DC
Batterietyp	LR03 (AAA)
Schutzart	IP20
Zulässige Umgebungstemperatur	-10 bis +55 °C
Funkfrequenz	868,3 MHz
UVP €/St. inkl. MwSt.	156,00

TimeControl TC4410-II

10-Kanal-Handsender mit kanalbezogenen Zeitschaltuhren



Funktionsumfang wie TC445-II jedoch zusätzlich:

- 10 individuell programmierbare Kanäle für 10 einzelne Empfänger bzw. 10 Empfänger-Gruppen
- Automatik mit Schiebeschalter leicht de- / aktivierbar für einzelne Kanäle oder alle Kanäle gleichzeitig

Art.-Nr. 4034 000 207 0 (weiß)

Art.-Nr. 4034 000 207 1 (schwarz)

Farbe	Weiß / Schwarz
Nennspannung	3 V/DC
Batterietyp	LR03 (AAA)
Schutzart	IP20
Zulässige Umgebungstemperatur	-10 bis +55 °C
Funkfrequenz	868,3 MHz
UVP €/St. inkl. MwSt.	219,00

Maße

Funktionsprinzip – Anschlussbeispiele

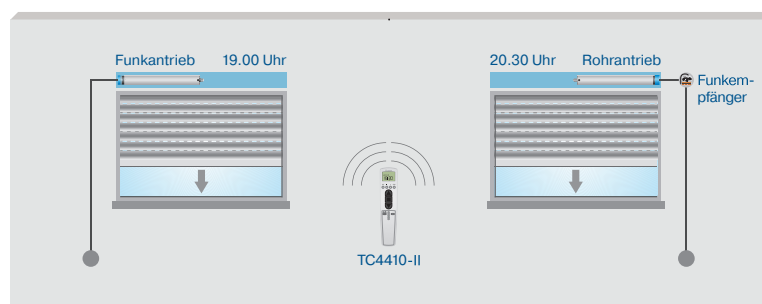
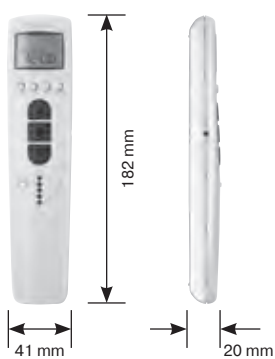
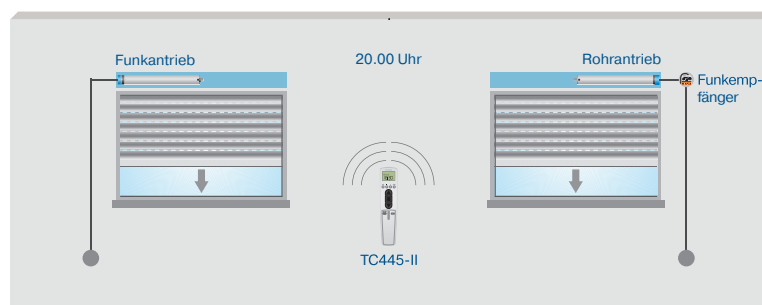
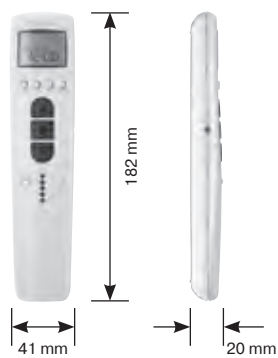



Centronic Funk-Steuerungen

Funksender

EasyControl EC513

3-Kanal Codetaster



- Fahrbefehle werden erst nach Eingabe des korrekten Öffnungscodes ausgeführt
- Einfache Wandmontage
- Ermöglicht Vergabe individueller Codes
- Für Außenmontage geeignet
- Einzel- oder Zentralsteuerung
- 3 Kanäle unabhängig voneinander steuerbar

Art.-Nr. 4034 000 043 0

Farbe	Weiß
Nennspannung	3 V
Batterietyp	LR03 (AAA)
Schutzart	IP54
Zulässige Umgebungstemperatur	- 15 bis +60 °C
Funkfrequenz	868,3 MHz
Montageart	Aufputz
UVP €/St. inkl. MwSt.	135,00

VarioControl VC421

Funksender
Unterputz



- Schaltereingänge ermöglichen Bedienung von Becker Funkprodukten mit drahtgebundenen Steuerungen anderer Hersteller
- Zentraleingänge für kompatible drahtgebundene Centronic-Steuerungen
- Einzel- oder Zentralsteuerung

Art.-Nr. 4034 000 009 0

Nennspannung	230 – 240 V/AC / 50 – 60 Hz
Schutzart	IP20
Schutzklasse	II
Zulässige Umgebungstemperatur	0 bis +55 °C
Montageart	Unterputz in Schalterdose Ø 58 mm
Funkfrequenz	868,3 MHz
UVP €/St. inkl. MwSt.	174,00

SensorControl SC431-II

Lichtsensor Funk



- Beschattungs- und Dämmerungsfunktion
- Glasbruchsensor integriert
- Kombinierte AUF-/STOPP-/AB-Fahrtaste
- Alle Bedienelemente ohne Öffnen des Gehäuses erreichbar
- Einfache Montage an der Fensterscheibe

Art.-Nr. 4034 000 205 0

Farbe	Alpinweiß
Batterietyp	CR 2032
Schutzart	IP20
Zulässige Umgebungstemperatur	0 bis +55 °C
Funkfrequenz	868,3 MHz
UVP €/St. inkl. MwSt.	141,00

Maße

Funktionsprinzip – Anschlussbeispiele

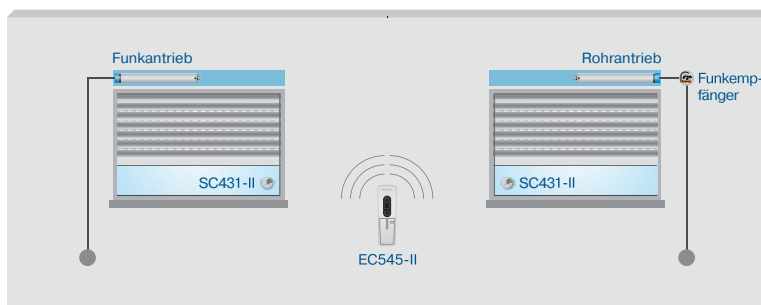
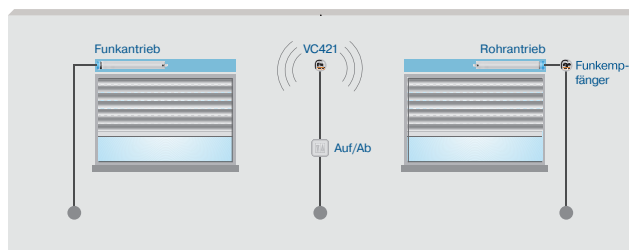
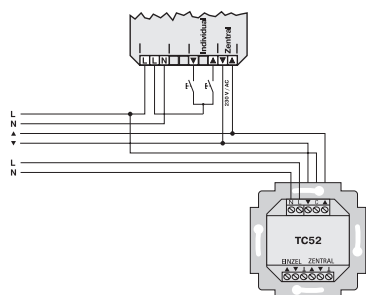
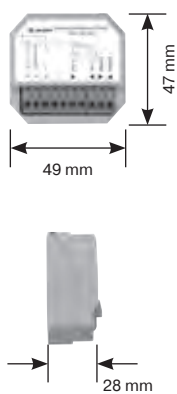
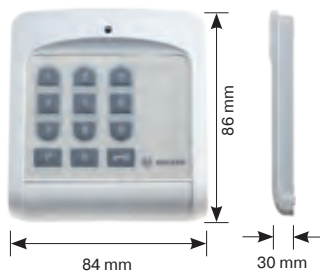

STEUERUNGEN

ELEKTRO-
ZUBEHÖR

MECHANISCHES
ZUBEHÖR

ANHANG



BECKER



Centronic Funk-Steuerungen

Funksender

SunWindControl SWC241-II

1-Kanal-Handsender mit
Wind-Schwellwerteinstellung



- Bequeme Einstellung des Wind-Schwellwertes am Sender
- Ermöglicht Programmierung von 2 frei wählbaren Zwischenpositionen
- Wandhalter und rückseitiges Beschriftungsschild
- Einzel- oder Zentralsteuerung

Art.-Nr. 4033 000 201 0 (weiß)

Art.-Nr. 4033 000 201 1 (schwarz)

Farbe	Weiß / Schwarz
Nennspannung	3 V/DC
Batterietyp	CR 2430
Schutzart	IP20
Zulässige Umgebungstemperatur	-10 bis +55°C
Funkfrequenz	868,3 MHz
UVP €/St. inkl. MwSt.	95,00

SunWindControl SWC245-II

5-Kanal-Handsender mit
Wind-Schwellwerteinstellung



- 5 Kanäle mit LED-Anzeige
- Bequeme Einstellung des Wind-Schwellwertes am Sender
- Ermöglicht Programmierung von 2 frei wählbaren Zwischenpositionen
- Wandhalter und rückseitiges Beschriftungsschild
- Einzel- oder Zentralsteuerung

Art.-Nr. 4033 000 213 0 (weiß)

Art.-Nr. 4033 000 213 1 (schwarz)

Farbe	Weiß / Schwarz
Nennspannung	3 V/DC
Batterietyp	CR 2430
Schutzart	IP20
Zulässige Umgebungstemperatur	-10 bis +55°C
Funkfrequenz	868,3 MHz
UVP €/St. inkl. MwSt.	129,00

SunWindControl SWC441-II

Handsender mit Sonnen- /
Wind-Schwellwerteinstellung



- Bequeme Einstellung der Sonnen- und Wind-Schwellwerte am Sender
- Schiebeschalter zum einfachen Wechsel zw. man. und Automatik-Betrieb
- Ermöglicht Programmierung von 2 frei wählbaren Zwischenpositionen
- Wandhalter und rückseitiges Beschriftungsschild
- Einzel- oder Zentralsteuerung

Art.-Nr. 4033 000 202 0 (weiß)

Art.-Nr. 4033 000 202 1 (schwarz)

Farbe	Weiß / Schwarz
Nennspannung	3 V/DC
Batterietyp	CR 2430
Schutzart	IP20
Zulässige Umgebungstemperatur	-10 bis +55°C
Funkfrequenz	868,3 MHz
UVP €/St. inkl. MwSt.	133,00

Maße

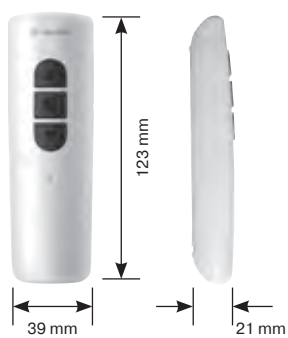

Funktionsprinzip – Anschlussbeispiele

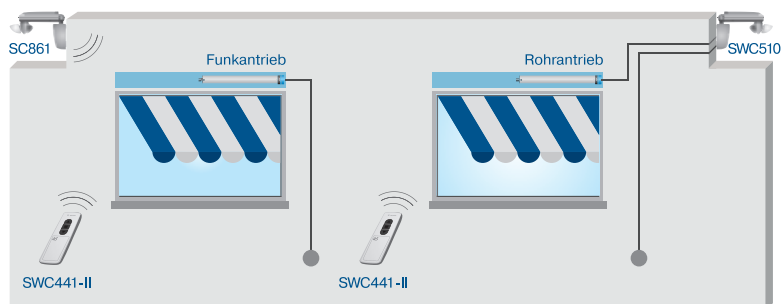
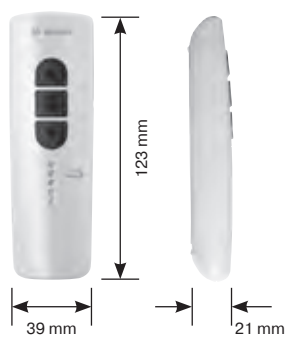
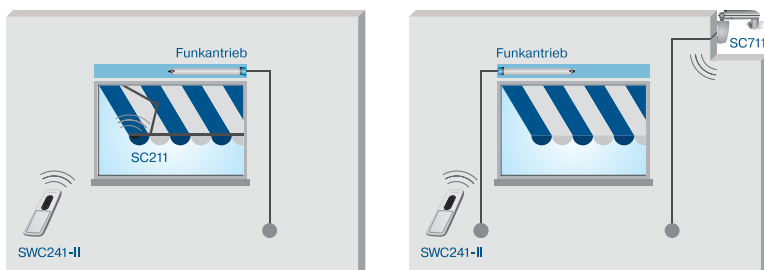



Centronic Funk-Steuerungen

Funksender

SunWindControl SWC442-II

2-Kanal-Handsender für Sonnen-, Wind- und Lichtsteuerung



Funktionsumfang wie SWC441-II jedoch zusätzlich:

- Lichttaste (2. Kanal) zum An- / Ausschalten und Dimmen (mit Funk-Dimmer VC220) von Lampen und Beleuchtungsanlagen

Art.-Nr. 4033 000 203 0 (weiß)

Art.-Nr. 4033 000 203 1 (schwarz)

Farbe	Weiß / Schwarz
Nennspannung	3 V/DC
Batterietyp	CR 2430
Schutzart	IP20
Zulässige Umgebungstemperatur	-10 bis +55 °C
Funkfrequenz	868,3 MHz
UVP €/St. inkl. MwSt.	133,00

SunWindControl SWC445-II

5-Kanal-Handsender mit Sonnen-, Wind-Schwellwerteinstellung



- 5 Kanäle mit LED-Anzeige
- Bequeme Einstellung der Sonnen- und Wind-Schwellwerte am Sender
- Schieberegler zum einfachen Wechsel zw. man. und Automatik-Betrieb
- Ermöglicht Programmierung von 2 frei wählbaren Zwischenpositionen
- Wandhalter und rückseitiges Beschriftungsschild
- Einzel- oder Zentralsteuerung

Art.-Nr. 4033 000 214 0 (weiß)

Art.-Nr. 4033 000 214 1 (schwarz)

Farbe	Weiß / Schwarz
Nennspannung	3 V/DC
Batterietyp	CR 2430
Schutzart	IP20
Zulässige Umgebungstemperatur	-10 bis +55 °C
Funkfrequenz	868,3 MHz
UVP €/St. inkl. MwSt.	159,00

SunWindControl SWC745-II

5-Kanal-Handsender mit kanalbezogener Schwellwerteinstellung und Display



- Datum, Uhrzeit und Schwellwerte voreingestellt
- Schieberegler zum einfachen Wechsel zw. man. und Automatik-Betrieb
- Automatische Beschattungszeit sowie Schwellwerte für jeden Kanal separat anpassbar
- Automatische Sommer- / Winterzeitumstellung
- Ermöglicht Programmierung von 2 frei wählbaren Zwischenpos. pro Kanal
- Wandhalter und rückseitiges Beschriftungsschild
- Einzel-, Gruppen- oder Zentralsteuerung

Art.-Nr. 4033 000 211 0 (weiß)

Art.-Nr. 4033 000 211 1 (schwarz)

Farbe	Weiß / Schwarz
Nennspannung	3 V/DC
Batterietyp	LR03 (AAA)
Schutzart	IP20
Zulässige Umgebungstemperatur	-10 bis +55 °C
Funkfrequenz	868,3 MHz
UVP €/St. inkl. MwSt.	182,00

Maße

Funktionsprinzip – Anschlussbeispiele

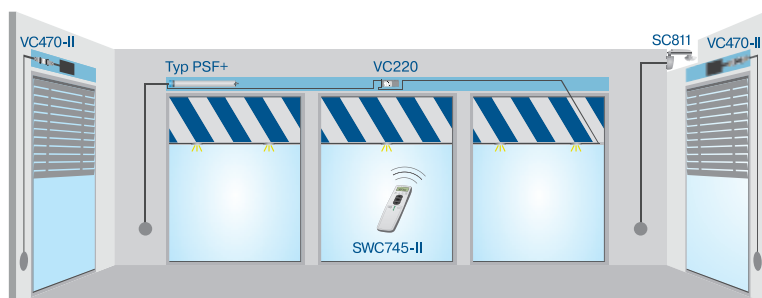
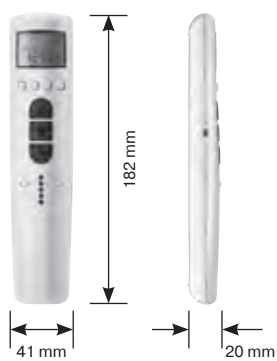
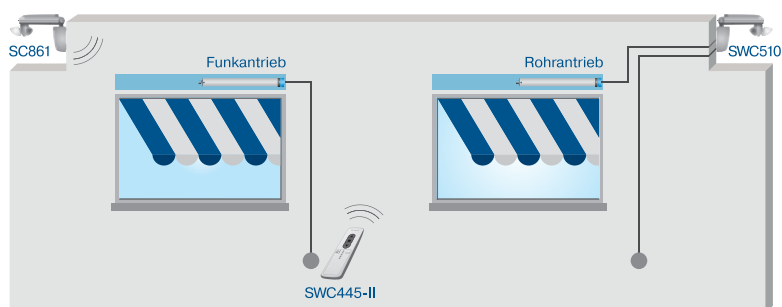
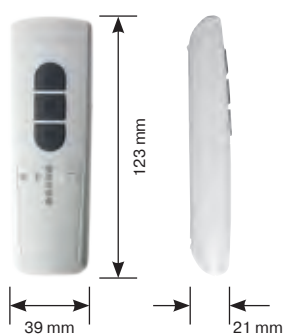
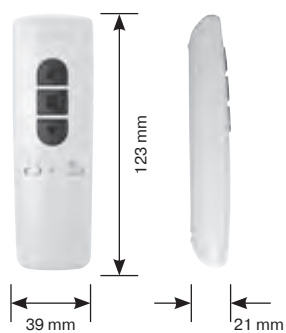



Centronic Funk-Steuerungen

Funkempfänger

UnitControl UC520

Einzelsteuergerät mit Funkempfänger*

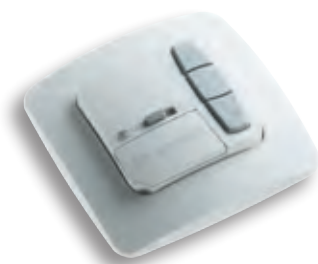

- Bequeme Einstellung der Sonnen- und Wind-Schwellwerte am Sender
- Schiebeschalter zum einfachen Wechsel zwischen manuellem und Automatik-Betrieb
- Ermöglicht Programmierung von 2 frei wählbaren Zwischenpositionen
- Einzel- oder Zentralsteuerung

Art.-Nr. 4031 000 002 0

Nennspannung	230 – 240 V/AC / 50 – 60 Hz
Schaltstrom	5 A / 230 V bei $\cos \varphi = 1$
Schutzart	IP20
Schutzklasse	II
Zulässige Umgebungstemperatur	0 bis +55 °C
Montageart	Unterputz Ø 58 mm, Wandeinbau
Funkfrequenz	868,3 MHz
UVP €/St. inkl. MwSt.	172,00

VarioControl VC180-II

Funksteckdose



- An-/Ausschalten von verschiedenen 230 V Steckdosengeräten
- Ermöglicht Reduzierung des Stand-by-Stromverbrauchs
- Zeitgesteuertes An-/Ausschalten von Verbrauchern
- Ermöglicht die Schaltung von Szenen
- Bis zu 15 Centronic-Sender einlernbar
- Bedientaste am Gerät

Art.-Nr. 4034 000 222 0

Farbe	Alpinweiß
Nennspannung	230 – 240 V/AC / 50 Hz
Schaltleistung	I_{max} 16 A / 230 – 240 V $\cos \varphi = 1$
Schutzart	IP20
Zulässige Umgebungstemperatur	-20 bis +35 °C
Funkfrequenz	868,3 MHz
UVP €/St. inkl. MwSt.	84,00

VarioControl VC280-II

Funksteckdose mit Impulsausgang



- Ansteuern beliebiger 230 V Torantriebe mit Impulsausgang
- Bedientaste am Gerät
- Bis zu 15 Centronic-Sender einlernbar

Art.-Nr. 4034 000 223 0

Farbe	Alpinweiß
Nennspannung	230 – 240 V/AC / 50Hz
Anschluss Verbraucher	I_{max} 16 A / 230 – 240 V $\cos \varphi = 1$
Impulsausg. potentialfrei	U_{max} 42 V; I_{max} 1 A DC
Schutzart	IP20
Schutzklasse	II
Zulässige Umgebungstemperatur	-20 bis +35 °C
Funkfrequenz	868,3 MHz
UVP €/St. inkl. MwSt.	95,00

* Hinweis: Adapterrahmen finden Sie auf Seite 132.

Maße

Funktionsprinzip – Anschlussbeispiele

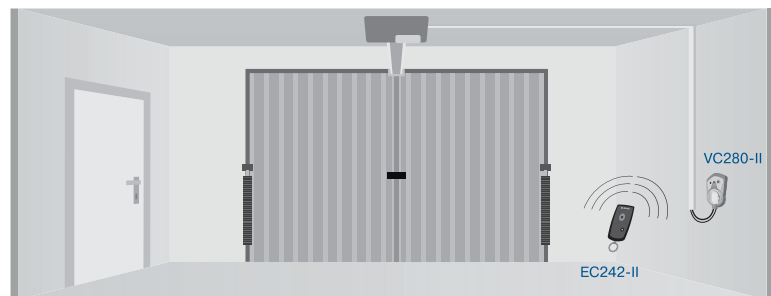
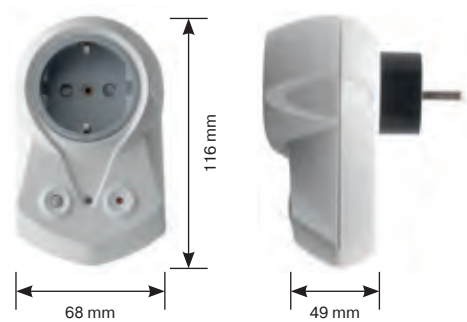
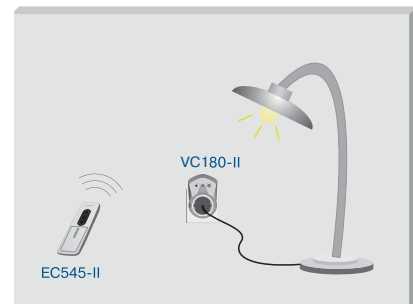
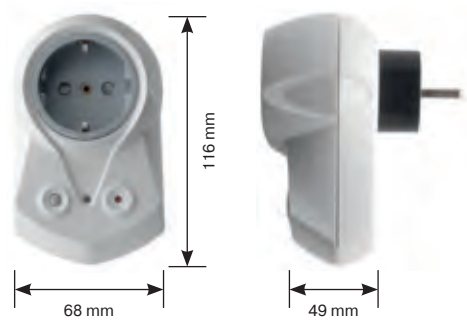
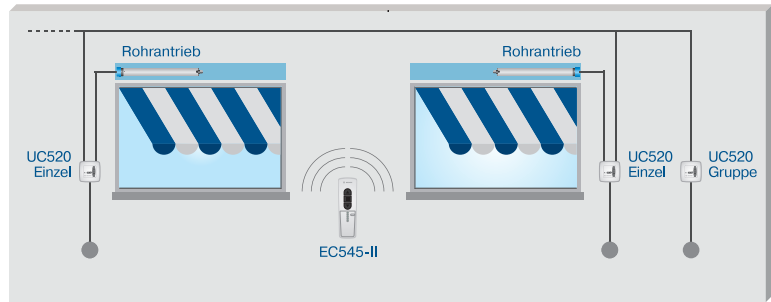
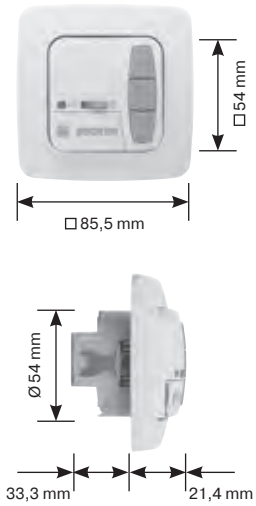

STEUERUNGEN

ELEKTRO-
ZUBEHÖR

MECHANISCHES
ZUBEHÖR

ANHANG



BECKER



Centronic Funk-Steuerungen

Funkempfänger

VarioControl VC220*

Funkdimmer für Beleuchtungsanlagen



- An- / Ausschalten und Dimmen von Lampen
- Einzel-, Gruppen- und Zentralsteuerung von Lampen und Beleuchtungsanlagen
- Spezieller Sonnenschutz Handsender SWC442-II mit separater Licht- / Dimmtaste verfügbar
- Bis zu 16 Centronic Sender einlernbar

Art.-Nr. 4034 000 016 0

Nennspannung	230 – 240 V/AC / 50 Hz
Schaltleistung	400 W $\cos \varphi = 1$
Schutzart	IP44
Schutzklasse	II (nur nach bestimmungsgemäßer Montage)
Zulässige Umgebungstemperatur	-25 bis +55 °C
Funkfrequenz	868,3 MHz
Montageart	In der Sonnenschutzanlage
UVP €/St. inkl. MwSt.	239,00

VarioControl VC220h

Funkschalter für Heizungen



- Schalten von Heizungen bis 3.000 W
- Zeitgesteuertes Abschalten der Heizfunktion in zwei Stufen 60/120 Min.
- Bis zu 16 Centronic-Sender einlernbar

Art.-Nr. 4034 000 039 0

Nennspannung	230 – 240 V/AC / 50 Hz
Schaltleistung	3.000 W $\cos \varphi = 1$
Schutzart	IP44
Schutzklasse	II (nur nach bestimmungsgemäßer Montage)
Zulässige Umgebungstemperatur	-25 bis +55 °C
Funkfrequenz	868,3 MHz
Netzzuleitung	0,5 m
Geräte-zuleitung	1,0 m
UVP €/St. inkl. MwSt.	239,00

* **Hinweis:** Nicht kompatibel zu den Wandsendern EC711, EC715 und MC611

Maße

Funktionsprinzip – Anschlussbeispiele

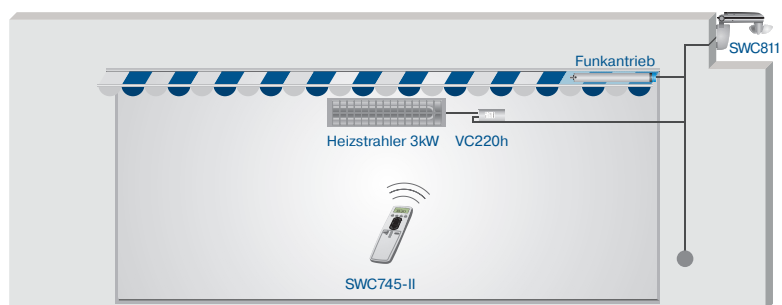
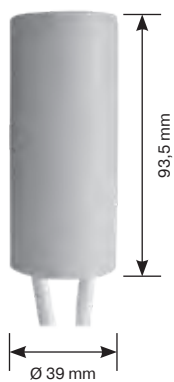

STEUERUNGEN

ELEKTRO-
ZUBEHÖRMECHANISCHES
ZUBEHÖR

ANHANG



BECKER



Centronic Funk-Steuerungen

Funkempfänger

VarioControl VC210 und VC310

LED-Dimmer und Terrassenheizungsschalter



- Für Außenmontage geeignet
- Einfache Wandmontage
- Kann Heizstrahler (Terrassenheizungen) bis 3.000 W schalten
- Ermöglicht das Dimmen von LEDs mit 12 V oder 24 V
- Motor-Netzanschluss im Steuerungsgehäuse möglich
- Licht dimmen und Heizung schalten, jeweils separat über eigenen Funk-Kanal
- VC210 benötigt ein PWM Netzteil
- VC310-Varianten haben bereits ein Netzteil integriert

Art.-Nr. VC210 4034 000 044 0
Art.-Nr. VC310-12-60 4034 000 045 0
Art.-Nr. VC310-24-60 4034 000 046 0
Art.-Nr. VC310-24-120 4034 000 047 0

Farbe	Grau
Versorgungsspannung	230-240 V/AC
LED-Spannung	12 V (VC310-12-60) bzw. 24 V (VC310-24-60, VC310-24-120)
Schutzart	IP44
Zulässige Umgebungstemperatur	-25 bis +55 °C
Funkfrequenz	868,3 MHz
Montageart	Aufputz
Max. Schaltleistung Heizstrahler (Terrassenheizung)	3.000 W
Max. Dimmleistung LED	Je nach gewähltem Netzteil (VC210) 60 W (VC310-12-60 und VC310-24-60) 120 W (VC310-24-120)
UVP €/St. inkl. MwSt.	VC210: 112,00 € VC310-12-60: 284,00 € VC310-24-60: 284,00 € VC310-24-120: 323,00 €

VarioControl VC320

Funkempfänger Unterputz



- Kompakte Bauform ideal für die Montage im Rollladenkasten
- Programmierung und Gruppenbildung ohne Zugriff auf den Empfänger möglich
- Memory-Schaltzeit programmierbar
- Mit Lichtsensor SC431-II kombinierbar
- Ermöglicht Programmierung von 2 frei wählbaren Zwischenpositionen
- Bis zu 16 Centronic Sender einlernbar

Art.-Nr. 4034 000 012 0

Nennspannung	230 – 240 V/AC / 50 – 60 Hz
Schaltstrom	5 A / 230 V bei $\cos \varphi = 1$
Schutzart	IP42
Schutzklasse	II
Zulässige Umgebungstemperatur	-25 bis +55 °C
Montageart	Im Rollladenkasten
Funkfrequenz	868,3 MHz
UVP €/St. inkl. MwSt.	144,00

Maße

Anschlussplan

Funktionsprinzip – Anschlussbeispiele

VC210

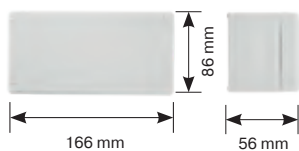

VC310-12/24-60

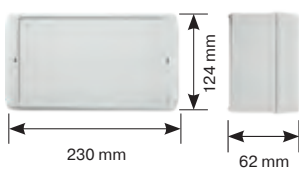

VC310-24-120

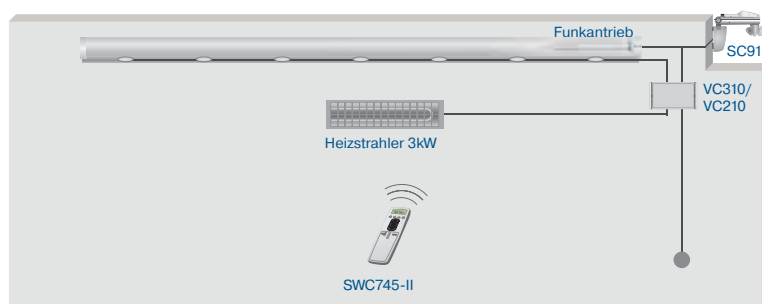
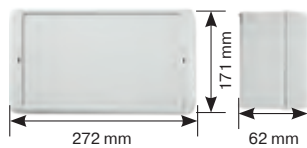

STEUERUNGEN

ELEKTRO-
ZUBEHÖRMECHANISCHES
ZUBEHÖR

ANHANG

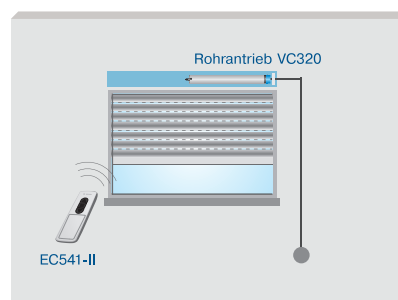
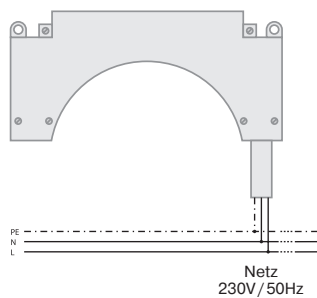
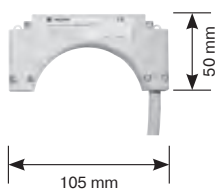

BECKER



Centronic Funk-Steuerungen

Funkempfänger

VarioControl VC420-II

Funkempfänger
Unterputz



- Beliebiger Taster anschließbar
- Verwendbar als Beleuchtungssteuerung
- Jalousie-Modus: exakte Einstellung von Jalousie-Lamellen durch Tipbetrieb
- Ermöglicht Programmierung von 2 frei wählbaren Zwischenpositionen
- Bis zu 16 Sender einlernbar
- Kompatibel zum Markisen Bewegungssensor SC211

Art.-Nr. 4034 000 209 0

Nennspannung	230 – 240 V/AC / 50 – 60 Hz
Schaltstrom	3A / 230 V bei $\cos \varphi = 1$
Schutzart	IP20
Zulässige Umgebungstemperatur	-25 bis +55 °C
Montageart	Unterputz in Schalterdose \varnothing 58 mm
Funkfrequenz	868,3 MHz
UVP €/St. inkl. MwSt.	122,00

VarioControl VC410-II
Funkempfänger Aufputz

Art.-Nr. 4034 000 213 0

UVP €/St. inkl. MwSt.	161,00
-----------------------	--------

VarioControl VC470-II

Funkempfänger
steckbar



- Markisen- und Jalousie-Modus
- Standardisierte Steckverbindung
- Zwischen- und Wendeposition
- Memofunktion
- Schwellwert-Speicherung
- Drehrichtung einstellbar
- Kompatibel zum Markisen Bewegungssensor SC211

Art.-Nr. 4034 000 212 0

Nennspannung	230 V/AC / 50Hz
Schaltstrom	5A / 230 – 240 V bei $\cos \varphi = 1$
Schutzart	IP54
Schutzklasse	II (nur nach bestimmungsgemäßer Montage)
Zulässige Umgebungstemperatur	-25 bis +55 °C
Montageart	In oder an der Kopfschiene
Funkfrequenz	868,3 MHz
UVP €/St. inkl. MwSt.	130,00

Aufputzgehäuse für VC470-II

Art.-Nr. 4034 200 061 0

Farbe	Weiß
Abmessung BxHxT	327 x 50 x 50 mm
UVP €/St. inkl. MwSt.	11,00

Maße

Anschlussplan

Funktionsprinzip – Anschlussbeispiele

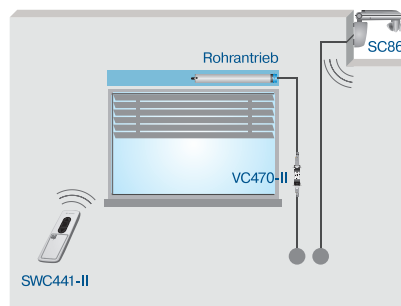
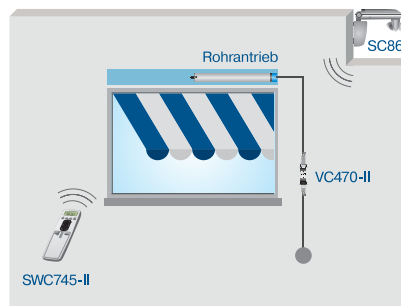
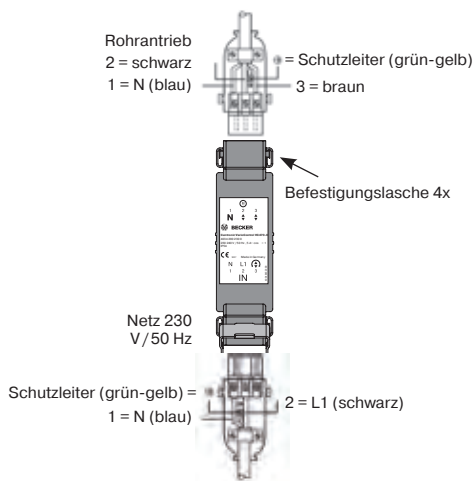
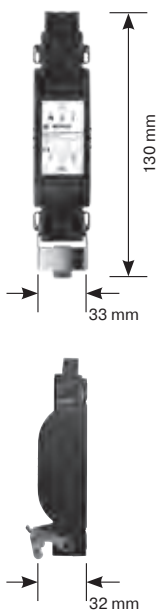
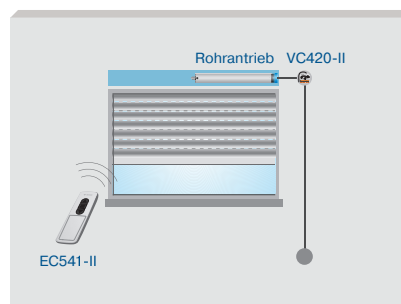
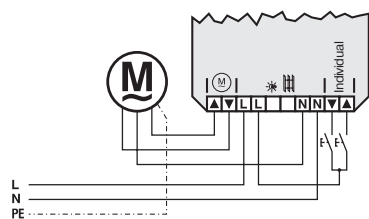
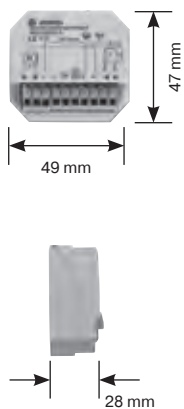

STEUERUNGEN

ELEKTRO-
ZUBEHÖR

MECHANISCHES
ZUBEHÖR

ANHANG



BECKER



Centronic Funk-Steuerungen

Funkempfänger

VarioControl VC520

Funkempfänger potenzialfrei



- Potenzialfreier Schaltkontakt
- Jalousie-Modus: Exakte Einstellung von Jalousie-Lamellen durch Tipbetrieb
- Ermöglicht Programmierung von 2 frei wählbaren Zwischenpositionen
- Bis zu 16 Centronic Sender einlernbar

Art.-Nr. 4034 000 011 0

Nennspannung	230 – 240 V/AC / 50 – 60 Hz
Schaltstrom	3 A / 230 V bei $\cos \varphi = 1$
Schutzart	IP20
Schutzklasse	II
Zulässige Umgebungstemperatur	0 bis +55 °C
Montageart	Unterputz in Schalterdose Ø 58 mm
Funkfrequenz	868,3 MHz
UVP €/St. inkl. MwSt.	141,00

Funksensoren

SensorControl SC211-II

Markisen-Bewegungssensor Funk



- Sensor speziell für Gelenkarmmarkisen*
- Unauffällige Montage direkt am Ausfallprofil
- Optimale Überwachung von Windbewegungen direkt am Ausfallprofil der Markise
- Neigungssensor zur Sicherung der Markise bei Überlast z. B. durch Wassersack
- Bequeme Einstellung der Wind-Schwellwerte am Sender (z. B. SWC241-II)
- Kombinierbar mit Solar-Sonnen-Sensor SC561

Art.-Nr. 4033 000 210 0

Farbe	Weiß
Nennspannung	3 V/DC
Batterietyp	LR03 (AAA)
Schutzart	IP44
Zulässige Umgebungstemperatur	-25 bis +55 °C
Montageart	Direkt am Ausfallprofil
Funkfrequenz	868,3 MHz
UVP €/St. inkl. MwSt.	150,00

Umbausatz auf schwarze Gehäusefarbe für SC211-II

Art.-Nr. 4033 200 227 1

* **Hinweis:** Der SC211-II ist ausschließlich für den Betrieb einer offenen, halb- (Halbkassette) oder vollgeschlossenen (Kassette) Gelenkarm-Markise bestimmt.

Maße

Anschlussplan

Funktionsprinzip – Anschlussbeispiele

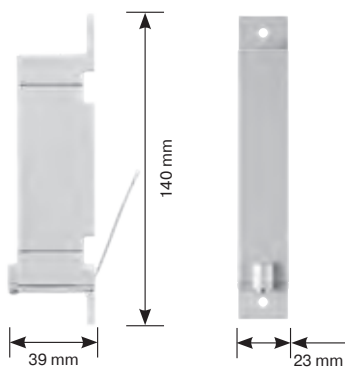
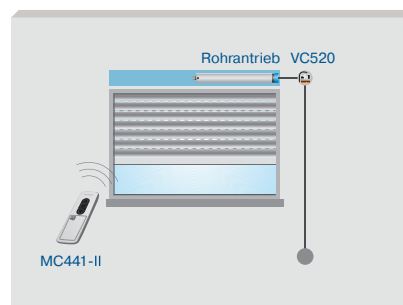
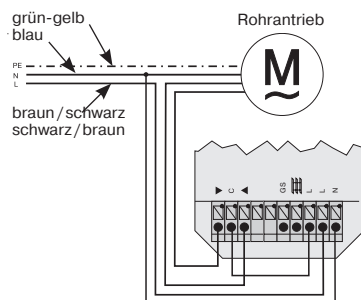
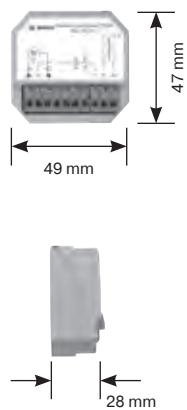



Centronic Funk-Steuerungen

Funksensor

SunWindControl SWC510

Sonnen-Wind-Sensor
mit integriertem Funkempfänger



- Ideal zur Nachrüstung eines bedrahteten Sonnenschutzantriebs mit Funksteuerung und Sonnen-/Windüberwachung
- Bequeme Einstellung der Sonnen- und Wind-Schwellwerte am Sender (z. B. SWC441-II)
- Verstellbarer Sensorfuß zur optimalen Montage
- Universell einsetzbar für außenliegenden Sonnenschutz
- Einzel- oder Zentralsteuerung

Art.-Nr. 4033 000 022 0

Farbe	Hellgrau
Schutzart	IP44
Schaltstrom	5 A / 230-240 V AC bei $\cos \varphi = 1$
Zulässige Umgebungstemperatur	-25 bis +55 °C
Funkfrequenz	868,3 MHz
UVP €/St. inkl. MwSt.	212,00

SensorControl SC561

Solar Sonnen-Sensor Funk



- Integrierte Solarstromversorgung erspart Kabelverlegung zum Netzstrom
- Bequeme Einstellung der Sonnen-Schwellwerte am Sender (z. B. SWC441-II)
- Verstellbarer Sensorfuß zur optimalen Montage
- Universell einsetzbar für außenliegenden Sonnenschutz
- Einzel- oder Zentralsteuerung

Art.-Nr. 4033 000 029 0

Farbe	Hellgrau
Schutzart	IP44
Zulässige Umgebungstemperatur	-25 bis +55 °C
Funkfrequenz	868,3 MHz
UVP €/St. inkl. MwSt.	289,00

SensorControl SC711

Wind-Sensor Funk



- Bequeme Einstellung der Wind-Schwellwerte am Sender (z. B. SWC241-II)
- Verstellbarer Sensorfuß zur optimalen Montage
- Universell einsetzbar für außenliegenden Sonnenschutz
- Einzel- oder Zentralsteuerung

Art.-Nr. 4033 000 036 0

Farbe	Hellgrau
Schutzart	IP44
Zulässige Umgebungstemperatur	-25 bis +55 °C
Funkfrequenz	868,3 MHz
UVP €/St. inkl. MwSt.	209,00

Hinweis: Montagebügel finden Sie auf Seite 133.

Maße

Anschlussplan

Funktionsprinzip – Anschlussbeispiele

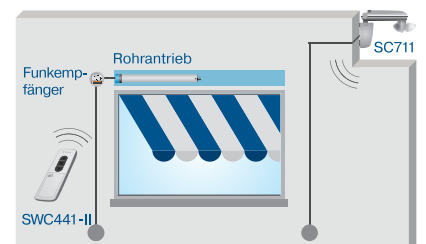
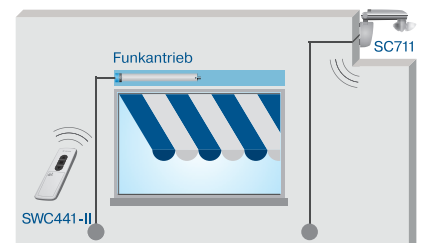
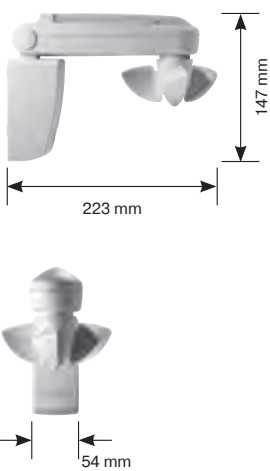
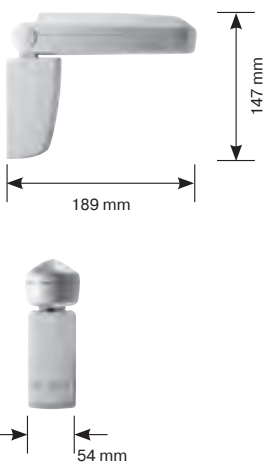
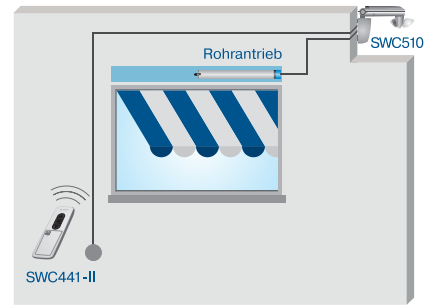
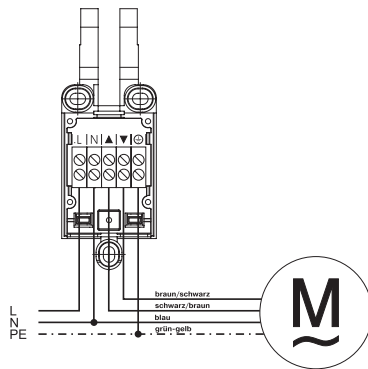
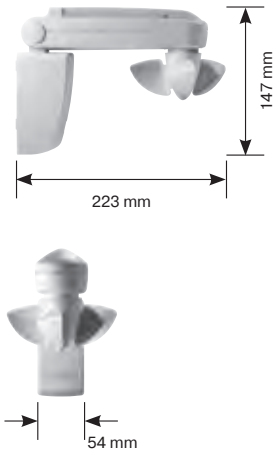



Centronic Funk-Steuerungen

Funksensoren

SensorControl SC811

Sonnen-Wind-Sensor Funk



- Bequeme Einstellung der Sonnen- und Wind-Schwellwerte am Sender (z. B. SWC441-II)
- Verstellbarer Sensorfuß zur optimalen Montage
- Universell einsetzbar für außenliegenden Sonnenschutz
- Einzel- oder Zentralsteuerung
- Optional: Regensensor anschließbar

Art.-Nr. 4033 000 020 0

Farbe	Hellgrau
Schutzart	IP44
Zulässige Umgebungstemperatur	-25 bis +55 °C
Funkfrequenz	868,3 MHz
UVP €/St. inkl. MwSt.	264,00

SensorControl SC861

Solar Sonnen-Wind-Sensor Funk



- Integrierte Solarstromversorgung erspart Kabelverlegung zum Netzstrom
- Bequeme Einstellung der Sonnen- und Wind-Schwellwerte am Sender (z. B. SWC441-II)
- Verstellbarer Sensorfuß zur optimalen Montage
- Einsetzbar für außenliegenden Sonnenschutz, der nicht als Sichtschutz dient
- Einzel- oder Zentralsteuerung

Art.-Nr. 4033 000 021 0

Farbe	Hellgrau
Schutzart	IP44
Zulässige Umgebungstemperatur	-25 bis +55 °C
Funkfrequenz	868,3 MHz
UVP €/St. inkl. MwSt.	343,00

Maße

Anschlussplan

Funktionsprinzip – Anschlussbeispiele

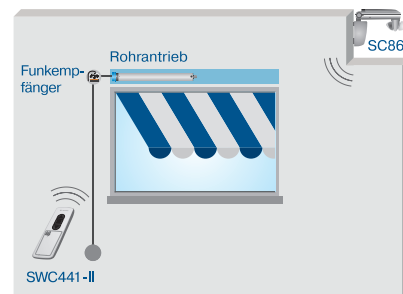
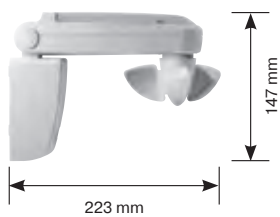
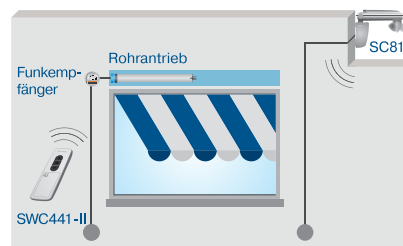
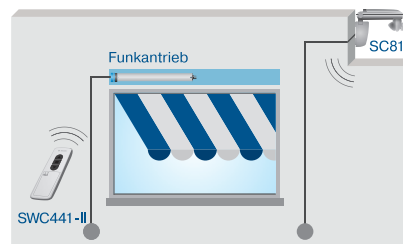
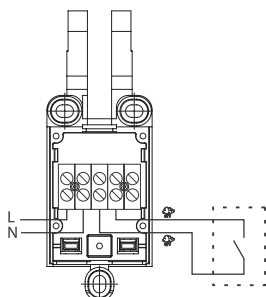
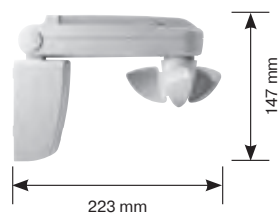



Centronic Funk-Steuerungen

Funksensor

SensorControl SC911

Sonnen-Wind-Regen-Sensor Funk



Hinweis: Montagebügel finden Sie auf Seite 133.

- Integrierter Regensensor
- Bequeme Einstellung der Sonnen- und Wind-Schwellwerte am Sender (z.B. SWC441-II)
- Verstellbarer Sensorfuß zur optimalen Montage
- Universell einsetzbar für außenliegenden Sonnenschutz
- Einzel- oder Zentralsteuerung

Art.-Nr. 4033 000 043 0

Farbe	Hellgrau
Schutzart	IP44
Zulässige Umgebungstemperatur	-25 bis +55 °C
Funkfrequenz	868,3 MHz
UVP €/St. inkl. MwSt.	363,00

Funksets

Rollladen-Vario-Set

RVS241-II

Handsender mit Funkempfänger



- Programmierung und Gruppenbildung ohne Zugriff auf Empfänger möglich
- Beliebiger Taster anschließbar
- Auch verwendbar als Beleuchtungssteuerung
- Jalousie-Modus: Exakte Einstellung von Jalousie-Lamellen durch Tipbetrieb
- Ermöglicht Programmierung von 2 frei wählbaren Zwischenpositionen

Art.-Nr. 4034 000 208 0

	EC541-II	VC410-II
Farbe	Weiß	Hellgrau
Nennspannung	3 V/DC	230 – 240 V/AC / 50 Hz
Schaltstrom	3A / 230 – 240 V bei $\cos \varphi = 1$	3A / 230 – 240 V bei $\cos \varphi = 1$
Batterietyp	CR2430	CR2430
Schutzart	IP20	IP55
Schutzklasse	II (nur nach bestimmungsgemäßer Montage)	II (nur nach bestimmungsgemäßer Montage)
Zulässige Umgebungstemperatur	-10 bis +55 °C	-25 bis +55 °C
Montageart	inkl. Wandhalterung	Aufputz
Funkfrequenz	868,3 MHz	868,3 MHz
Kabeldurchmesser	–	Ø 3 – 12 mm
UVP €/St. inkl. MwSt.	192,00	

Maße

Anschlussplan

Funktionsprinzip – Anschlussbeispiele

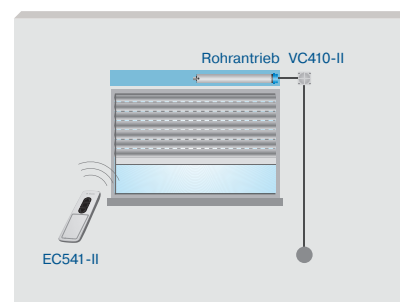
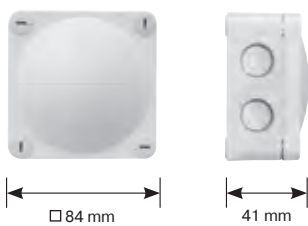
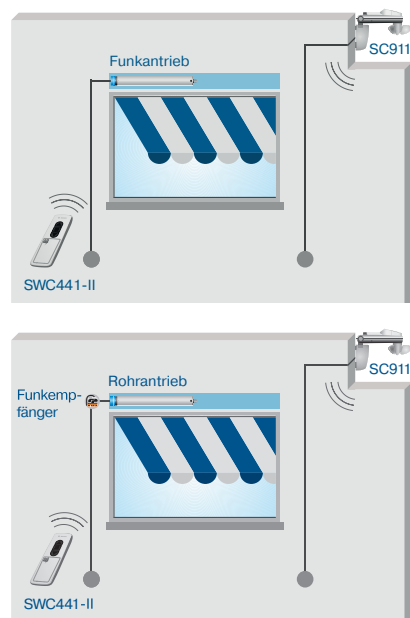
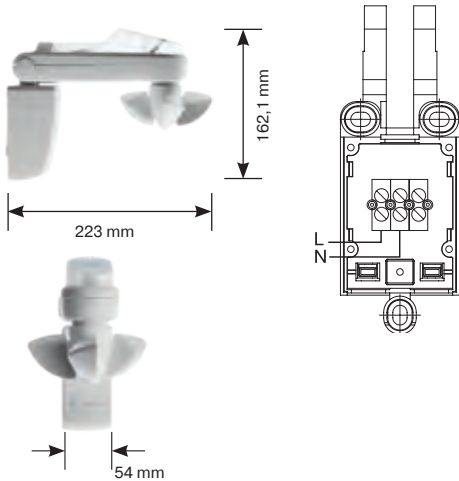

STEUERUNGEN

ELEKTRO-
ZUBEHÖR

MECHANISCHES
ZUBEHÖR

ANHANG



BECKER



Centronic Funk-Steuerungen

Funksets

Sonnen-Vario-Set

SVS241-II

Handsender mit Funkempfänger



- Einfache Funk-Nachrüstung einer motorisierten Sonnenschutz-Anlage
- Empfänger mit standardisierter Steckverbindung
- Markisen- und Jalousie-Modus
- Sonnen-Wind-Sensoren leicht nachrüstbar
- Ermöglicht Programmierung von 2 frei wählbaren Zwischenpositionen
- Drehrichtung einfach umkehrbar

Art.-Nr. 4033 000 212 0

	EC541-II	VC470-II
Farbe	Weiß	Hellgrau
Nennspannung	3 V/DC	230 V/AC / 50 Hz
Schaltstrom	–	5A / 230 – 240 V bei $\cos \varphi = 1$
Batterietyp	CR2430	–
Schutzart	IP20	IP20
Schutzklasse	II (nur nach bestimmungs-gemäßer Montage)	II (nur nach bestimmungs-gemäßer Montage)
Zulässige Umge-bungstemperatur	–10 bis +55 °C	–25 bis +55 °C
Montageart	inkl. Wandhalterung	In oder an der Kopfschiene Aufputzgehäuse a. A.
Funkfrequenz	868,3 MHz	868,3 MHz
UVP €/St. inkl. MwSt.	192,00	

SunWindSet SWS241-II

Sonnen-Wind-Steuerung mit integriertem Funkempfänger mit Handsender für drahtgebundene Antriebe



- Bequeme Einstellung der Sonnen- und Wind-Schwellwerte am Sender SWC441-II
- Schiebeschalter zum einfachen Wechsel zwischen manuellem und Automat-Betrieb
- Sonnen- und Wind-Sensor mit integriertem Funkempfänger
- Ideal zur Nachrüstung eines bedrahteten Sonnenschutzantriebs mit Funksteuerung und Sonnenautomatik/Windüberwachung
- Verstellbarer Sensorfuß zur optimalen Montage
- Universell einsetzbar für außenliegenden Sonnenschutz
- Einzel- oder Zentralsteuerung

Art.-Nr. 4033 000 207 0

	SWC441-II	SWC510
Farbe	Weiß	Hellgrau
Schaltstrom	–	5A / 230 – 240 V bei $\cos \varphi = 1$
Nennspannung	3 V/DC	–
Batterietyp	CR 2430	–
Schutzart	IP20	IP44
Zulässige Umge-bungstemperatur	–10 bis +55 °C	–25 bis +55 °C
Funkfrequenz	868,3 MHz	868,3 MHz
UVP €/St. inkl. MwSt.	358,00	

Maße

Anschlussplan

Funktionsprinzip – Anschlussbeispiele

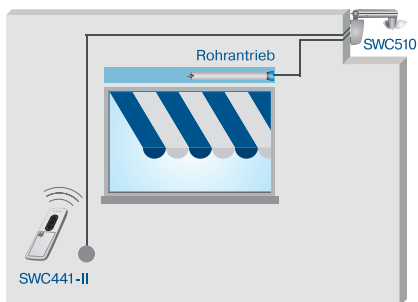
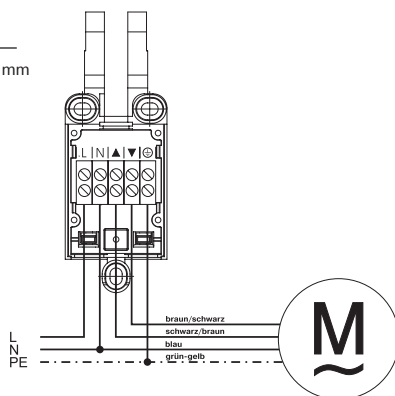
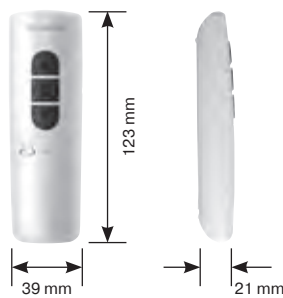
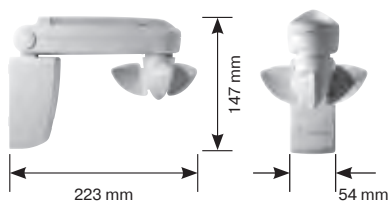
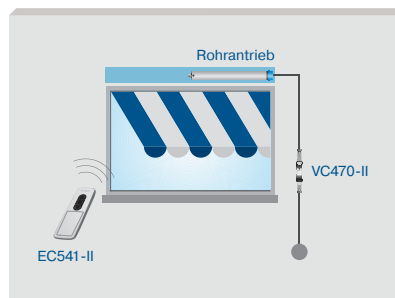
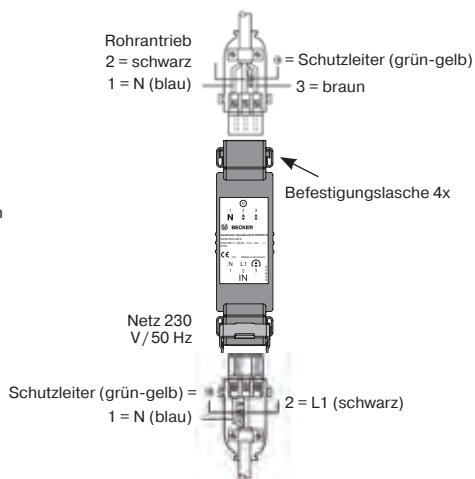
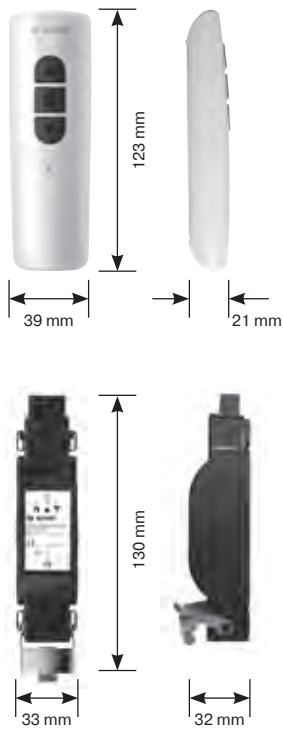

STEUERUNGEN

ELEKTRO-
ZUBEHÖR

MECHANISCHES
ZUBEHÖR

ANHANG



BECKER



Centronic Funk-Steuerungen

Funksets

SunWindSet SWS441-II

Sonnen-Wind-Sensor Funk
mit Handsender



- Zur Ansteuerung eines Funkantriebes oder eines externen Funkempfängers
- Bequeme Einstellung der Sonnen- und Wind-Schwellwerte am Sender SWC441-II
- Schiebeschalter zum einfachen Wechsel zwischen manuellem und Automatik-Betrieb
- Verstellbarer Sensorfuß zur optimalen Montage
- Universell einsetzbar für außenliegenden Sonnenschutz
- Einzel- oder Zentralsteuerung
- Sensor für Netzanschluss 230 V
- Optional: Regensensor anschließbar

Art.-Nr. 4033 000 208 0

	SWC441-II	SC811
Farbe	Weiß	Hellgrau
Nennspannung	3 V/DC	–
Batterietyp	CR 2430	–
Schutzart	IP20	IP44
Zulässige Umgebungstemperatur	–10 bis +55 °C	–25 bis +55 °C
Funkfrequenz	868,3 MHz	868,3 MHz
UVP €/St. inkl. MwSt.	413,00	

SunWindSet SWS541-II

Sonnen-Wind-Regen-Sensor Funk
mit Handsender



- Zur Ansteuerung eines Funkantriebes oder eines externen Funkempfängers
- Bequeme Einstellung der Sonnen- und Wind-Schwellwerte am Sender SWC441-II
- Schiebeschalter zum einfachen Wechsel zwischen manuellem und Automatik-Betrieb
- Integrierter Regensensor
- Bequeme Einstellung der Sonnen- und Wind-Schwellwerte am Sender (z.B. SWC441-II)
- Verstellbarer Sensorfuß zur optimalen Montage
- Universell einsetzbar für außenliegenden Sonnenschutz
- Einzel- oder Zentralsteuerung

Art.-Nr. 4033 000 215 0

	SWC441-II	SC911
Farbe	Weiß	Hellgrau
Nennspannung	3 V/DC	–
Batterietyp	CR 2430	–
Schutzart	IP20	IP44
Zulässige Umgebungstemperatur	–10 bis +55 °C	–25 bis +55 °C
Funkfrequenz	868,3 MHz	868,3 MHz
UVP €/St. inkl. MwSt.	533,00	

Maße

Anschlussplan

Funktionsprinzip – Anschlussbeispiele

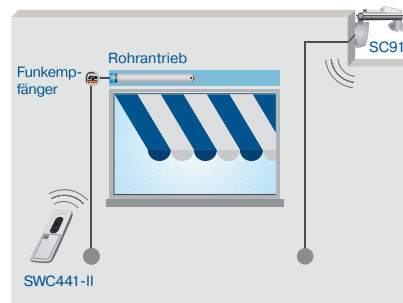
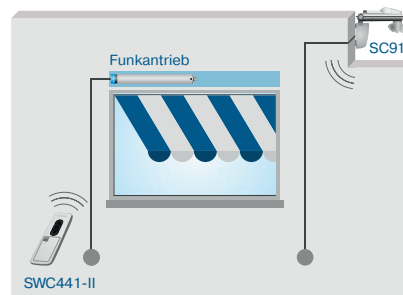
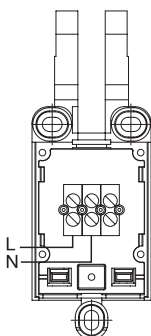
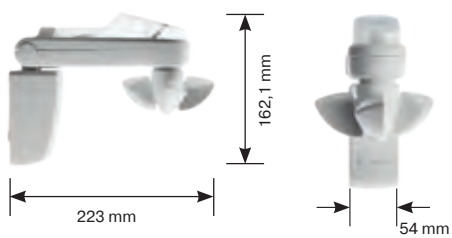
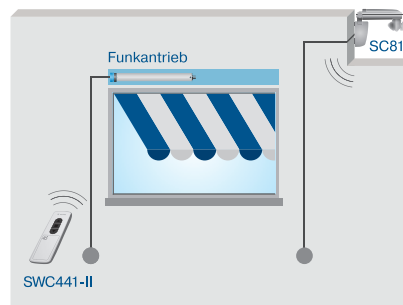
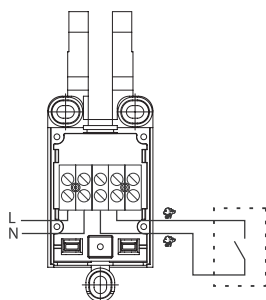
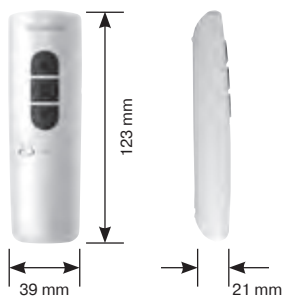
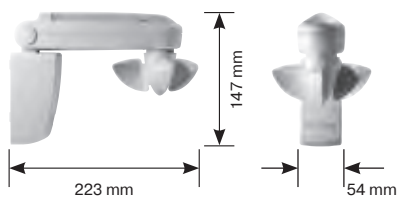

STEUERUNGEN

ELEKTRO-
ZUBEHÖR

MECHANISCHES
ZUBEHÖR

ANHANG



BECKER



Centronic Funk-Steuerungen

Funksets

SunWindSet SWS641-II

Solar Sonnen-Wind-Sensor Funk
mit Handsender



- Zur Ansteuerung eines Funkantriebes oder eines externen Funkempfängers
- Bequeme Einstellung der Sonnen- und Wind-Schwellwerte am Sender SWC441-II
- Schiebeschalter zum einfachen Wechsel zwischen manuellem und Automatik-Betrieb
- Integrierte Solarstromversorgung erspart Kabelverlegung zum Netzstrom
- Verstellbarer Sensorfuß zur optimalen Montage
- Einsetzbar für außenliegenden Sonnenschutz, der nicht als Sichtschutz dient
- Einzel- oder Zentralsteuerung

Art.-Nr. 4033 000 209 0

	SWC441-II	SC861
Farbe	Weiß	Hellgrau
Nennspannung	3 V/DC	-
Batterietyp	CR 2430	-
Schutzart	IP20	IP44
Zulässige Umgebungstemperatur	-10 bis +55 °C	-25 bis +55 °C
Funkfrequenz	868,3 MHz	868,3 MHz
UVP €/St. inkl. MwSt.	504,00	

Maße

Funktionsprinzip – Anschlussbeispiele

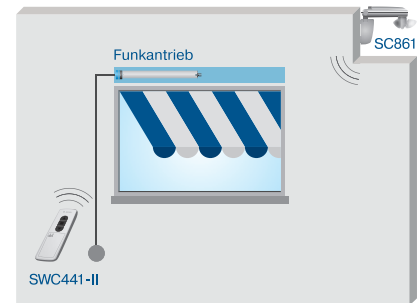
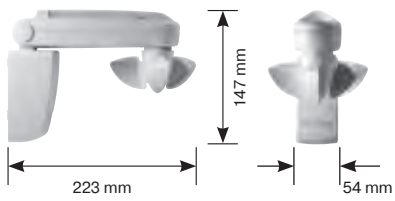
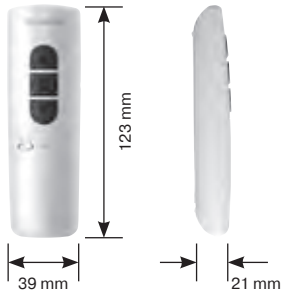



Centronic Funk-Steuerungen

Beck-O-Tronic – Rolltorsteuerungen für Rohrantriebe

Beck-O-Tronic 5 Centronic



Torsteuerung zum Ansteuern eines Rohrantriebes mit mechanischer oder elektronischer Endabschaltung

- Integrierte Taste und beiliegender Handsender mit AUF-, STOPP- und AB-Schrittfolge
- Tastereingang mit AUF-, STOPP- und AB-Schrittfolge
- Hoflicht anschließbar
- 230 V Lichtschanke anschließbar (Art.-Nr. 4906 000 116 0)
- Freifahrt bei Hinderniserkennung
- Elektrische und optische Sicherheitskontaktleiste anschließbar
- Externer Befehlsgeber z. B. Schlüsseltaster anschließbar
- Centronic-kompatibel
- Inkl. Netzstecker
- Handsender EC241-II im Lieferumfang

Art.-Nr. 4005 000 105 0

Abmessung (BxHxT)	155x 130x52 mm
Netzanschluss	230 V/50 Hz
Schutzart	IP20, Innenraummontage
Belastbarkeit	360 VA
Montageart	Aufputz
UVP €/St. inkl. MwSt.	188,00



Beck-O-Tronic 6 Centronic



Torsteuerung zum Ansteuern eines Rohrantriebes mit mechanischer oder elektronischer Endabschaltung

- Ein- und Ausgänge parametrierbar
- Getrennte Befehlseingänge AUF, STOPP und AB
- 12 V/DC Ausgang für Lichtschranken (Art.-Nr. 4906 000 117 0)
- 230 V Lichtschanke anschließbar (Art.-Nr. 4906 000 116 0)
- 2 Sicherheitseingänge vorhanden
- Alle gängigen Typen von Sicherheitsleisten anschließbar
- Centronic-Funksender einlernbar (AUF, STOPP und AB getrennt und AUF/STOPP/AB als Impuls)
- TÜV Baumusterprüfung
- Handsender EC141-II im Lieferumfang

Art.-Nr. 4005 000 201 0

Abmessung (BxHxT)	155x 130x50 mm
Netzanschluss	230 V/50 Hz
Schutzart	IP54, Innenraummontage
Steuerspannung	12 V/DC
Steuerstrom	max. 300 mA
Gewicht (ohne Anschlussleitung)	ca. 0,5 kg
Umgebungstemperaturbereich	-20 °C ... +50 °C
UVP €/St. inkl. MwSt.	244,00

Beck-O-Tronic 6 mit 40 MHz und 4-Kanal-Handsender Mini



Art.-Nr. 4005 000 202 0



STEUERUNGEN

ELEKTRO-
ZUBEHÖR

MECHANISCHES
ZUBEHÖR

ANHANG



BECKER



Zentrale Funk-Steuerungen

CentralControl CC51



Hauszentrale zur Organisation, Bedienung und Automation von Rollläden, Dimm- und Schaltaktoren, sowie Heizungen

- B-Tronic- und Centronic-Antriebe ansteuerbar
- Externe Centronic-Funkempfänger ansteuerbar
- Einzel-, Gruppen- und Zentralsteuerung
- Für jeden Empfänger individuell programmierbare Zeitsteuerung inkl. Urlaubsfunktion
- Organisation von Empfängern, Gruppe und Szenarien in Räumen
- Räume können individuell angelegt und benannt werden
- Bildung von Szenarien
- 4,3" (111 mm) Touchdisplay
- Fernbedienung über Smartphone, Tablet, PC oder Notebook
- Netzwerkimtegration über LAN/WLAN
- Wetterdaten/Wettervorhersage
- Web-Kameras einbindbar
- Updates über Internet möglich
- Verwendbar als Stand- und Wandgerät
- Mikrofon, Lautsprecher, Helligkeitssensor und Kamera integriert
- Webclient für Internetradio

Art.-Nr. 4035 000 003 0

Abmessung (BxHxT)	197x 156x33 mm
Nennspannung	15 bis 24 V/DC
Schutzart	IP20
Schutzklasse	II
Zulässige Umgebungstemperatur	0 bis +55 °C
Funkfrequenz	868,3 MHz
UVP €/St. inkl. MwSt.	754,00

Unterputz-Netzteil

Art.-Nr. 4500 560 005 0

UVP €/St. inkl. MwSt.	79,00
-----------------------	-------

Maße

Funktionsprinzip – Anschlussbeispiele

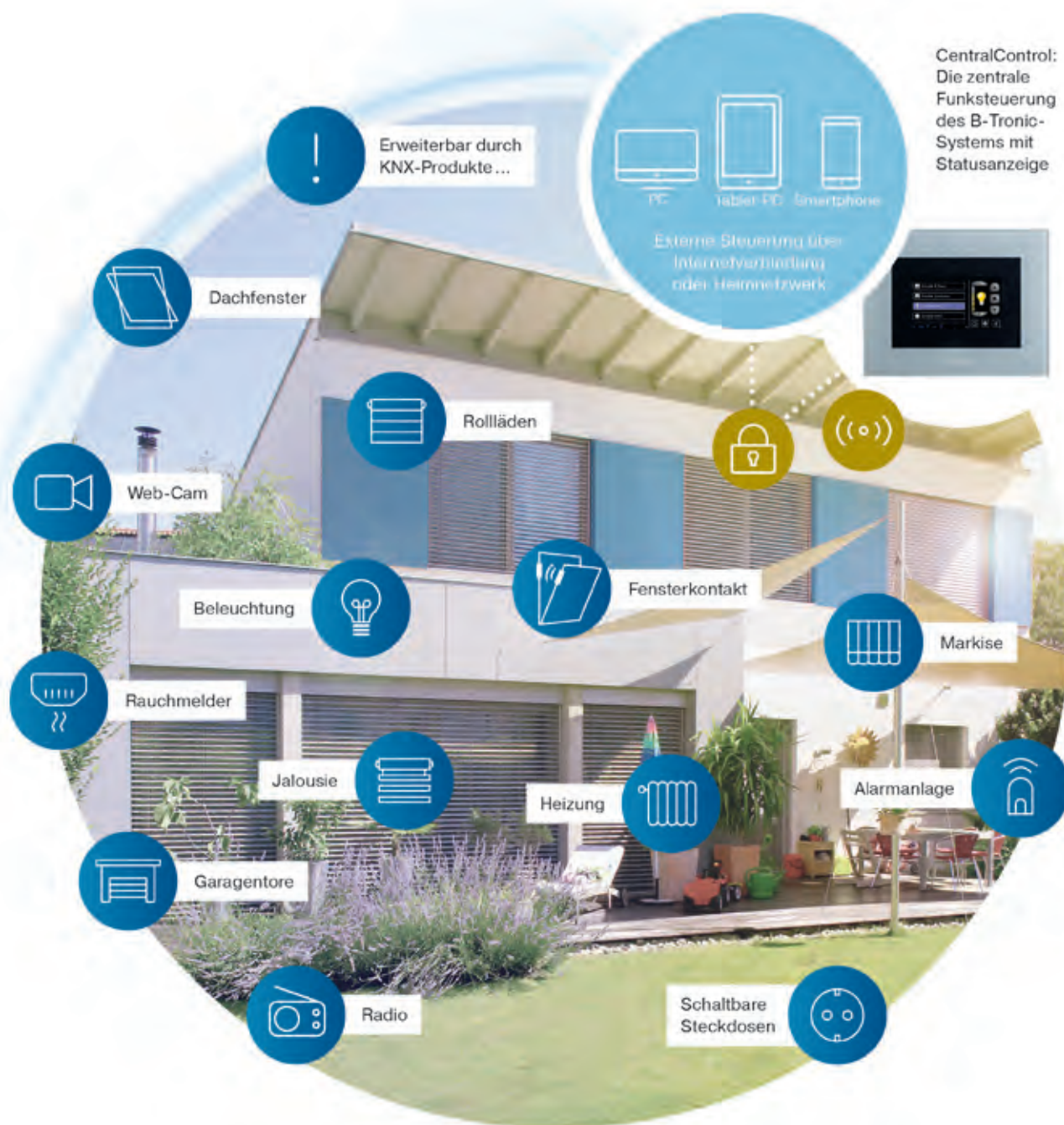
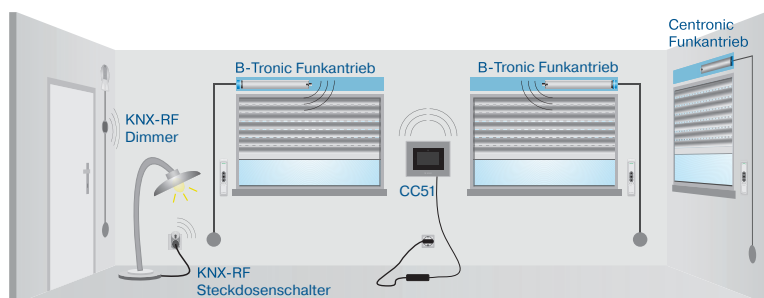
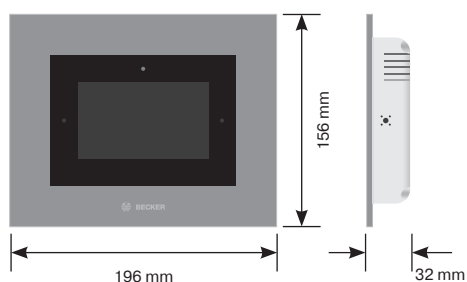

STEUERUNGEN

ELEKTRO-ZUBEHÖR

MECHANISCHES ZUBEHÖR

ANHANG



BECKER



B-Tronic Funk-Steuerungen

EasyControl EC5401B

1-Kanal-Handsender



- 3-Farb LED zur Rückmeldeanzeige der angesteuerten Empfänger
- Ermöglicht Programmierung von 2 frei wählbaren Zwischenpositionen
- Taster zum einfachen Wechsel zwischen manuellem und Automatik Betrieb
- Bis zu 30 Empfänger einlernbar
- Einzel-, Gruppen- oder Zentralsteuerung
- Kompatibel zum KNX-RF Funkstandard
- Inkl. Wandhalter

Art.-Nr. 4035 000 001 0 (weiß)

Art.-Nr. 4035 000 001 1 (schwarz)

Farbe	Weiß / Schwarz
Nennspannung	3 V/DC
Batterietyp	LR03 (AAA)
Schutzart	IP20
Zulässige Umgebungstemperatur	-10 bis +55 °C
Funkfrequenz	868,3 MHz
UVP €/St. inkl. MwSt.	83,00

EasyControl EC5415B

15-Kanal-Handsender



- Großes, leuchtendes Display
- 15 Kanäle
- 3-Farb-LED zur Rückmeldeanzeige der angesteuerten Empfänger
- Ermöglicht Programmierung von 2 frei wählbaren Zwischenpositionen
- Taster zum einfachen Wechsel zwischen manuellem und Automatik Betrieb
- Piktogrammanzeige der Empfängerart (z. B. Rollläden, Licht)
- Taste zum einfachen Aufbau und Abruf von bis zu 4 Szenarien
- Bis zu 45 Empfänger einlernbar
- Einzel-, Gruppen- oder Zentralsteuerung
- Kompatibel zum KNX-RF Funkstandard
- Inkl. Wandhalter

Art.-Nr. 4035 000 002 0 (weiß)

Art.-Nr. 4035 000 002 1 (schwarz)

Farbe	Weiß / Schwarz
Nennspannung	3 V/DC
Batterietyp	LR03 (AAA)
Schutzart	IP20
Zulässige Umgebungstemperatur	-10 bis +55 °C
Funkfrequenz	868,3 MHz
UVP €/St. inkl. MwSt.	144,00

Maße

Funktionsprinzip – Anschlussbeispiele

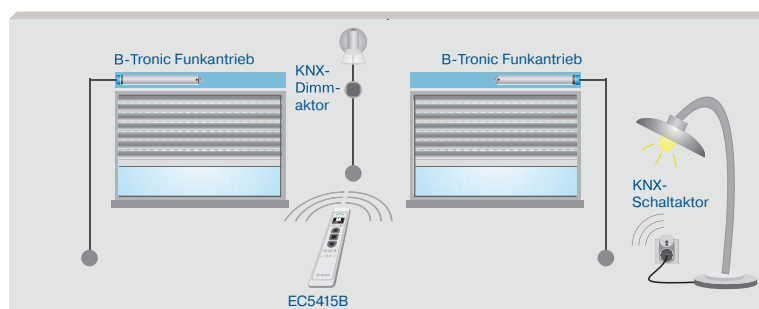
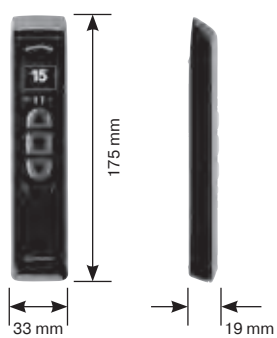
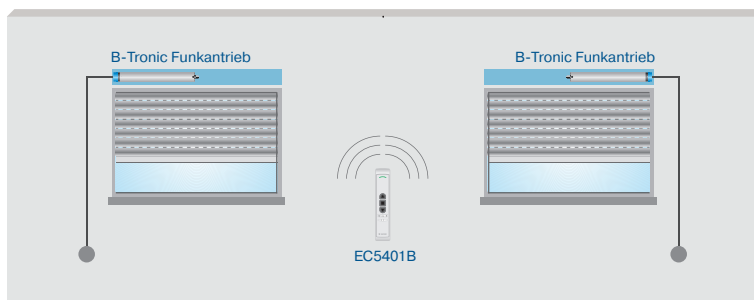
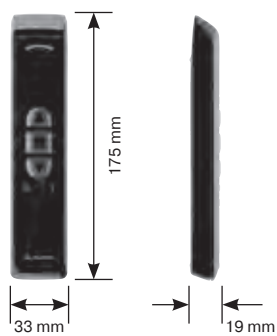



B-Tronic Funk-Steuerungen

Room Temperature Control RTC3100B

Heizkörperstantrieb



- Einfache Montage
- Kompatibel zum KNX-RF Funkstandard
- Tasten zur einfachen Vor-Ort-Bedienung
- Einzel-, Gruppen- und Zentralsteuerung
- Rückmeldung der aktuellen Werte und Einstellungen an die Zentralsteuerung
- Fenster-Offen-Detektierung
- Großes, gut lesbares Display
- Sommer-/Wintermodus umschaltbar
- Kann in Szenarien eingebunden werden
- Mit beiliegenden Adaptern auf viele Anschlüsse adaptierbar: Heimeier, Junkers, Landys + Gyr, MNG, Honeywell, Braukmann, Danfoss RAV, RA, RAVL, Comap D805, Oventrop Typ A, AV6, alle Ventile mit Gewinde M30x1,5

Art.-Nr. 4035 000 004 0

Farbe	Weiß
Nennspannung	3 V/DC
Schutzart	IP20
Batterietyp	LR 6 (AA)
Zulässige Umgebungstemperatur	0 bis +50 °C
Funkfrequenz	868,3 MHz
Medientemperatur	max. 100 °C
Ventilhub	max. 4,5 mm
UVP €/St. inkl. MwSt.	122,00

VarioControl VC4200B

Funkempfänger Unterputz



- Für den Anschluss von Rollladenantrieben
- Auch als Beleuchtungssteuerung verwendbar
- Treppenlichtfunktion integriert
- Auch für Jalousiebetrieb verwendbar
- Rückmeldung von Position oder Schaltzustand
- Im Rollladen-Modus: 2 frei wählbare Zwischenpositionen programmierbar
- Im Jalousie-Modus: 2 genaue Zwischenpositionen mit Wendefunktion programmierbar
- Auch potenzialfrei verwendbar
- Beliebiger Auf/Ab-Taster für Antriebssteuerung und ein beliebiger Einfach-taster für Licht-Impulssteuerung anschließbar
- Integrierte Memory-Zeitfunktion

Art.-Nr. 4035 000 009 0

Nennspannung	230 – 240 V/AC/50 – 60 Hz
Schaltstrom	3 A/110 V bei $\cos \varphi = 1$
Schutzart	IP20
Schutzklasse	II
Zulässige Umgebungstemperatur	0 bis +55 °C
Montageart	Unterputz in Schaltdosen \varnothing 58 mm
Funkfrequenz	868,3 MHz
UVP €/St. inkl. MwSt.	146,00

Maße

Funktionsprinzip – Anschlussbeispiele

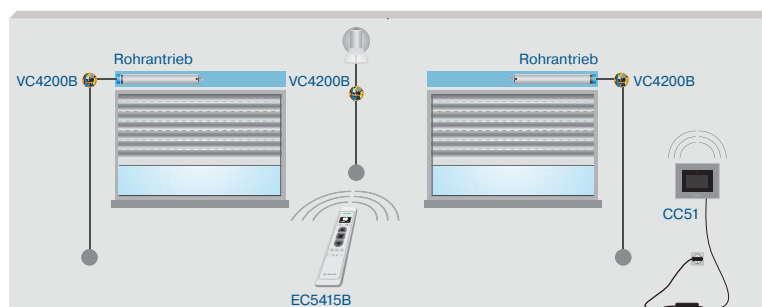
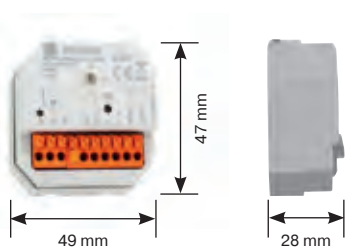
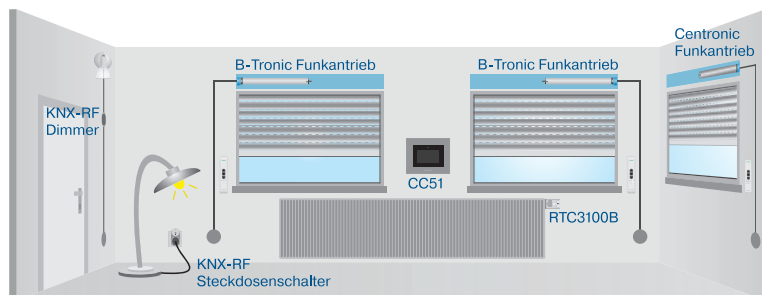
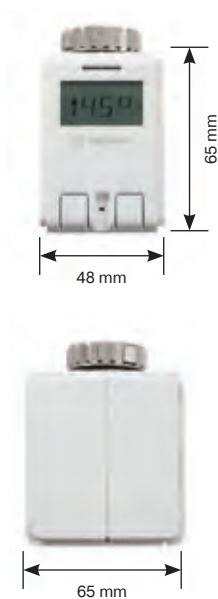



DECT Funk-Steuerungen

AVM FRITZ!DECT 400

Taster



- Zur Steuerung von BoxCTRL-Antrieben
- Taster als Ergänzung für die Smart-Home-Bedienung mit FRITZ!
- Verbindung über DECT ULE-Funk
- Funkreichweite bis zu 40 m in Gebäuden
- Akustisches Feedback als Bestätigung bei der Anmeldung
- LED als Bestätigung des Tastendrucks
- Als Hand- oder Wandgerät verwendbar
- Automatische Updates durch AVM

Art.-Nr. 4035 000 200 0

Farbe	Weiß
Nennspannung	3 V / DC
Batterietyp	CR 123A
Zulässige Umgebungstemperatur	0 bis +40 °C
Funkfrequenz	1880 - 1900 MHz
Montageart	Aufputz
UVP €/St. inkl. MwSt.	auf Anfrage

AVM FRITZ!DECT 440

Vierfach-Taster



- Zur Steuerung von BoxCTRL-Antrieben
- Vier konfigurierbare Tasten für die komfortable Bedienung von FRITZ!-Produkten für das Smart Home
- Verbindung über DECT ULE-Funk
- Funkreichweite bis zu 40 m in Gebäuden
- Schaltet und steuert einzelne Geräte und Gruppen
- Temperatursensor zum Steuern der Heizkörperregler FRITZ!DECT 300 und 301
- Mit hochauflösendem E-Paper-Display das Smart Home immer im Blick
- Als Hand- oder Wandgerät verwendbar
- Automatische Updates durch AVM

Art.-Nr. 4035 000 201 0

Farbe	Weiß
Nennspannung	2x 1,5 V / DC
Batterietyp	2x AAA
Zulässige Umgebungstemperatur	10 bis +40 °C
Funkfrequenz	1880 - 1900 MHz
Max. Sendeleistung	250 mW
Montageart	Aufputz
UVP €/St. inkl. MwSt.	auf Anfrage

Maße

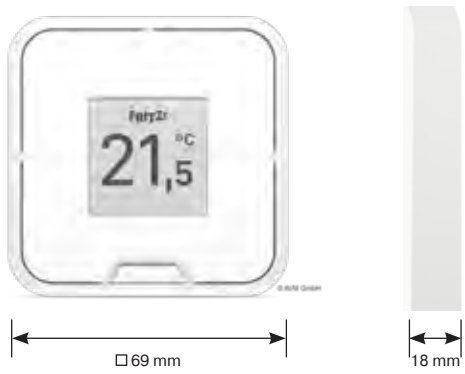
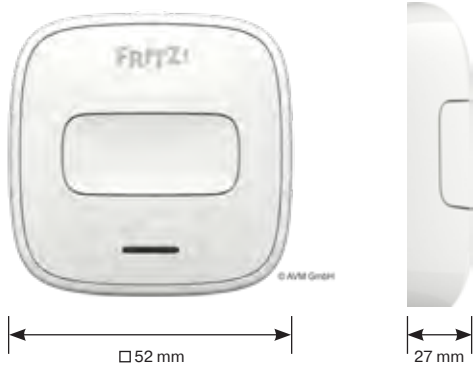

Adapterrahmen, alpinweiß

Merten Octocolor



□65 mm

Art.-Nr. 4030 200 009 0

Busch-Jaeger alpha nea

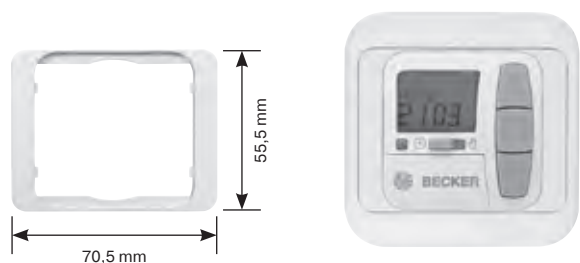

70,5 mm
55,5 mm

Art.-Nr. 4030 200 010 0

Gira S-Color



□71 mm

Art.-Nr. 4030 200 011 0

Gira Flächenschalter



□62 mm

Art.-Nr. 4030 200 012 0

Berker Arslys

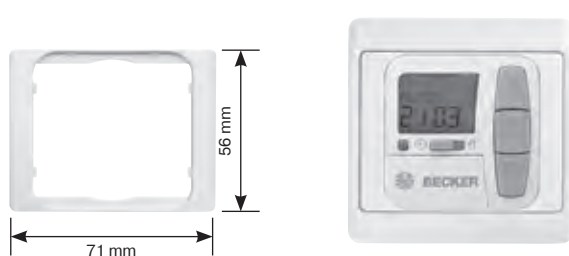

71 mm
56 mm

Art.-Nr. 4030 200 013 0

Jung Topline und LS 990

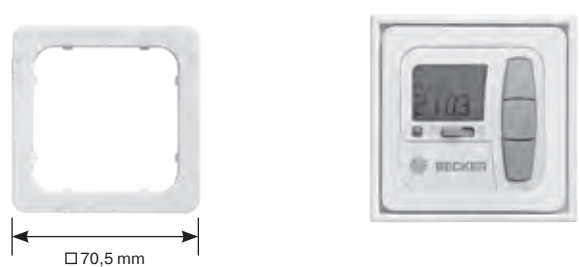

□70,5 mm

Art.-Nr. 4030 200 015 0

Adapterrahmen, alpinweiß

Jung CD 500



Jung A500 / Gira Event / System M /
Busch-Jaeger Ballance-SI /
Schalterprogramme mit
Zentralplatte = 55x55mm



Art.-Nr. 4030 200 016 0

Art.-Nr. 4030 200 017 0

Zubehör

Aufputzgehäuse



Art.-Nr. 4030 200 035 0

Farbe	Weiß
Abmessung BxHxT	88x88x50 mm

Kabelabzweigkasten
COMBI 308/W

Verwendbar für VC420-II
und VC4200B



Art.-Nr. 4827 155 004 0

Mehrfachabdeckrahmen, 2-fach

Art.-Nr. 4030 200 023 0

Mehrfachabdeckrahmen, 3-fach

Art.-Nr. 4030 200 024 0

Varta Batterie Knopfzelle CR2032

Art.-Nr. 4032 200 010 0

Montagebügel für SC911

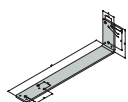

Art.-Nr. 4033 300 057 0

Abmessungen 110 x 400 mm

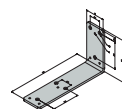

Art.-Nr. 4033 300 056 0

Abmessungen 110 x 200 mm



BECKER

Übersicht Centronic- Steuerungsprogramm

Centronic Steuerungen Funktionslösungen	EC141-II	EC145-II	EC241-II	EC245-II	EC541-II	EC545-II	EC5410-II	EC711	EC715	
Katalogseite	86	86	86	88	88	88	90	78	78	
Anwendungen										
Rollladen	x	x	/	/	x	x	x	x	x	
Rolladentor	x	x	x	x	x	x	x	x	x	
Innenliegender Sonnenschutz	x	x	/	/	x	x	x	x	x	
Außenliegender Sonnenschutz	x	x	/	/	x	x	x	x	x	
Ein/Ausschalter	x	x	/	/	x	x	x	x	x	
Dimmer	x	x	/	/	x	x	x	x	x	
Funktionen										
Handsender	x	x	x	x	x	x	x	/	/	
Wandsender	/	/	/	/	/	/	/	x	x	
Aufputz	/	/	/	/	/	/	/	x	x	
Unterputz	/	/	/	/	/	/	/	/	/	
Steckbar	/	/	/	/	/	/	/	/	/	
Fenstermontage (Saugnapf)	/	/	/	/	/	/	/	/	/	
Display	/	/	/	/	/	/	/	/	/	
AUF-STOPP-AB-STOPP Toggle-Taste	/	/	x	x	/	/	/	/	/	
1-Kanal-Sender	x	/	x	/	x	/	/	x	/	
2-Kanal-Sender (Lichttaste)	/	/	/	/	/	/	/	/	/	
3-Kanal-Sender	/	/	/	/	/	/	/	/	/	
5-Kanal-Sender	/	x	/	x	/	/	/	/	x	
10-Kanal-Sender	/	/	/	/	/	/	x	/	/	
Empfänger/Steuerung	/	/	/	/	/	/	/	/	/	
Sensor (Sender)	/	/	/	/	/	/	/	/	/	
Hand/Automatik- Umchaltung	/	/	/	/	/	/	/	/	/	
Gruppen/Zentral-Steuerung	/	x	/	x	/	x	x	/	x	
Jalousiemodus	/	/	/	/	/	/	/	/	/	
Zwischenpositionen	x	x	/	/	x	x	x	x	x	
Memory-Funktion	/	/	/	/	/	/	/	/	/	
Datum/Uhrzeit	/	/	/	/	/	/	/	/	/	
Sommer/Winterzeit autom.	/	/	/	/	/	/	/	/	/	
Urlaubsfunktion	/	/	/	/	/	/	/	/	/	
Astro-Funktion	/	/	/	/	/	/	/	/	/	
Schaltzeiten	/	/	/	/	/	/	/	/	/	
Sperrzeiten	/	/	/	/	/	/	/	/	/	
Dämmerung	/	/	/	/	/	/	/	/	/	
Sonnenschwellwert	/	/	/	/	/	/	/	/	/	

Rollladenanwendung

Rolladentor

Sonnenschutzanwendung

Rollladen, Sonnenschutz, Ein/Ausschalter, Dimmer

Übersicht Centronic- Steuerungsprogramm

Centronic Steuerungen Funklösungen	EC141-II	EC145-II	EC241-II	EC245-II	EC541-II	EC545-II	EC5410-II	EC711	EC715
Windschwellwert									
Regen									
Neigungswinkel									
Winterbetrieb									
Schalter/Taster anschließbar									
Glasbruchfunktion									
Solarbetrieb									
Rollladenantr. mit Centronic-Empfänger	x	x			x	x	x	x	x
Sonnenschutzantr. mit Centronic-Empfänger	x	x			x	x	x	x	x
Anschluss Rollladenantriebe									
Anschluss Sonnenschutzantriebe									
Ein/Ausschalten	x	x			x	x	x	x	x
Dimmen	x	x			x	x	x		
Heizstrahler schalten	x	x			x	x	x	x	x
Impuls zum Ansteuern ext. Geräte			x	x					

Rollladenanwendung

Rolladentor

Sonnenschutzanwendung

Rollladen, Sonnenschutz, Ein/Ausschalter, Dimmer

Übersicht Centronic- Steuerungsprogramm

Centronic Steuerungen Funklösungen	VC180-II	VC280-II	VC220	VC220h	VC210/310	VC320	VC410-II	VC420-II	VC470-II	
Katalogseite	100	100	102	102	104	104	106	106	106	
Anwendungen										
Rollladen						x	x	x	x	
Rolladentor		x								
Innenliegender Sonnenschutz							x	x	x	
Außenliegender Sonnenschutz							x	x	x	
Ein/Ausschalter	x			x	x		x	x		
Dimmer			x		x		x			
Funktionen										
Handsender										
Wandsender										
Aufputz					x		x			
Unterputz						x		x		
Steckbar	x	x							x	
Fenstermontage (Saugnapf)										
Display										
AUF-STOPP-AB-STOPP Toggle-Taste										
1-Kanal-Sender										
2-Kanal-Sender (Lichttaste)										
3-Kanal-Sender										
5-Kanal-Sender										
10-Kanal-Sender										
Empfänger/Steuerung	x	x	x	x		x	x	x	x	
Sensor (Sender)										
Hand/Automatik- Umchaltung										
Gruppen/Zentral-Steuerung										
Jalousiemodus							x	x	x	
Zwischenpositionen			x		x	x	x	x	x	
Memory-Funktion						x	x	x	x	
Datum/Uhrzeit										
Sommer/Winterzeit autom.										
Urlaubsfunktion										
Astro-Funktion										
Schaltzeiten										
Sperrzeiten										
Dämmerung										
Sonnenschwellwert							x	x	x	

Rollladenanwendung

Rolladentor

Sonnenschutzanwendung

Rollladen, Sonnenschutz, Ein/Ausschalter, Dimmer

Übersicht Centronic- Steuerungsprogramm

Centronic Steuerungen Funklösungen	VC180-II	VC280-II	VC220	VC220h	VC210/310	VC320	VC410-II	VC420-II	VC470-II
Windschwellwert							x	x	x
Regen									
Neigungswinkel									
Winterbetrieb									
Schalter/Taster anschließbar							x	x	
Glasbruchfunktion									
Solarbetrieb									
Rollladenantr. mit Centronic-Empfänger									
Sonnenschutzantr. mit Centronic-Empfänger									
Anschluss Rollladenantriebe						x	x	x	x
Anschluss Sonnenschutzantriebe							x	x	x
Ein/Ausschalten	x			x	x		x	x	
Dimmen			x		x				
Heizstrahler schalten				x	x				
Impuls zum Ansteuern ext. Geräte		x							

Rollladenanwendung
Rolladentor

Sonnenschutzanwendung
Rollladen, Sonnenschutz, Ein/Ausschalter, Dimmer

	VC520	VC421	SC431-II	SC211-II	SC561	SC711	SC811	SC861	SC911	BOT5	BOT6
	x			x		x	x	x	x		
				x					x		
		x								x	x
			x								
		x	x		x			x			
	x			x	x	x	x	x	x		
	x										
										x	x



Übersicht B-Tronic Steuerungsprogramm

B-Tronic Steuerungen Funklösungen	EC711	EC715	EC5401B	EC5415B	MC611	CC51	RTC3100B	VC4200B
Unterstützte Empfänger								
CC51	x	x	/	/	x	/	x	x
RTC3100B	/	/	/	/	/	x	/	/
VC4200B	x	x	x	x	x	x	/	/
Rollladenantriebe mit Centronic-Empfänger	x	x	/	/	x	x	/	/
Sonnenschutzantriebe mit Centronic-Empfänger	x	x	/	/	x	x	/	/
Rollladenantriebe mit B-Tronic-Empfänger	x	x	x	x	x	x	/	/
Unterstützte Antriebe								
M04-, M05-, M17-, E01-, E03-, E16-, E18-Modelle	/	/	/	/	/	/	/	x
BOT5, BOT6	x	x	/	/	x	x	/	x



Übersicht Centronic- Steuerungsprogramm – Bedrahtete Lösungen

Centronic Steuerungen Drahtgebunden	EC41	EC42	EC52	UC42	UC45	UC52	MC42	TC42	TC52	SC43	SWC62	SC71	SC81
Katalogseite	66	66	66	68	68	68	70	70	72	72	72	74	74
Anwendungen													
Rollladen	x	x	x	x	x	x	x	x	x	x			
Außenliegender Sonnenschutz	x	x	x	x	x	x					x	x	x
Innenliegender Sonnenschutz	x	x	x	x	x	x	x	x	x	x	x		
Funktionen													
Aufputz	x											x	x
Unterputz		x	x	x		x	x	x	x		x		
Hutschienenmontage					x								
Fenstermontage (Saugnapf)										x			
Display							x	x	x		x		
Separate AUF-/STOPP-/AB-Tasten	x	x	x			x	x	x	x		x		
Schalter/Taster Kombination	x	x	x										
Sensor										x		x	x
Hand/Automatik Umschaltung						x	x	x	x		x		
Einzel-Steuerung	x	x	x	x	x	x	x	x	x		x		
Gruppen-/Zentralsteuerung				x	x	x			x		x		
Tippbetrieb für Jalousien				x	x	x	x	x	x		x		
Zwischenposition						x	x	x	x		x		
Lüftungsposition/Wendung/ Tuchstraffung						x	x	x	x		x		
Memory-Funktion							x						
Datum/Uhrzeit								x	x		x		
Sommer/Winterzeit autom.								x	x		x		
Urlaubsfunktion								x	x				
Astro-Funktion								x	x				
Schaltzeiten								x	x		x		
Sperrzeiten								x	x		x		
Dämmerung									x				
Sonne (Schwellwertregelung)									x	x	x		x
Wind (Schwellwertregelung)											x	x	x
Winterbetrieb											x		
Unterstützte Empfänger													
SC43									x				
SC71											x		
SC81											x		



STEUERUNGEN

ELEKTRO-
ZUBEHÖR

MECHANISCHES
ZUBEHÖR

ANHANG



BECKER

Übersicht

Elektro-Zubehör

Knebelschalter / Taster	148	Lichtschanke	155
Wippschalter / Wipptaster	149	Funkfernsteuerung	155
Universal Schlüsselschalter	149	Spiralkabel	156
Drücker-Klemme	150	Abschlussstopfen	156
Knebelschalterset	150	Druckwellen-Schlauch	156
Schnurtasterset	150	Druckwellen-Kontaktschalter	156
Universaleinstellset	151	Kabelklemmdose	157
Schnellanschluss-Set	152	Klemmleiste	157
Anschlusskabel	152	Druckwellen-Montage-Set 1	157
Adaptionskabel	152	Druckwellen-Montage-Set 2	157
Hirschmann-Kupplung (Typ STAK 3N)	152	OSE-Gummiprofil Rollladen	158
Hirschmann-Sicherungsbügel	152	OSE-Klemmleiste Rollladen	158
Hirschmann-Stecker (Typ STAS 3N)	152	OSE-Gummiprofil Tor	158
Timer U26 Zeitschaltuhr	153	OSE-Klemmleiste Tor	158
Trennrelais TR1	153	OSE-Montage-Set Rollladen	159
Mehrfachsteuerrelais	153	OSE-Montage-Set Tor	159
Handsender Mikro	154	Gleichstromsteuerung GS2 / 24 V	159



ELEKTRO-
ZUBEHÖR

MECHANISCHES
ZUBEHÖR

ANHANG



BECKER

Knebelschalter / Taster 1-polig, Unterputz



Knebelschalter / Taster zum Ansteuern eines mechanischen oder mehrerer elektronischer Antriebe oder Steuerungen mit Tastereingängen

- 1-polige Ausführung
- Komplett mit voller Abdeckplatte
- Umschaltbar Taster / Rastschalter

Art.-Nr. 4901 000 255 0

Farbe	Alpinweiß
Abmessung LxBxH	80x80x48 mm
Netzanschluss	230 V / 50 Hz
Schutzart	IP20
Belastbarkeit	10 A
Montageart	Unterputz
UVP €/St. inkl. MwSt.	13,40

Knebelschalter / Taster 1-polig, Aufputz



Knebelschalter / Taster zum Ansteuern eines mechanischen oder mehrerer elektronischer Antriebe oder Steuerungen mit Tastereingängen

- 1-polige Ausführung
- Komplett mit Aufputzgehäuse
- Umschaltbar Taster / Rastschalter

Art.-Nr. 4901 000 253 0

Farbe	Alpinweiß
Abmessung LxBxH	57x64,5x51,5 mm
Netzanschluss	230 V / 50 Hz
Schutzart	IP20
Belastbarkeit	10 A
Montageart	Aufputz
UVP €/St. inkl. MwSt.	11,30

Knebelschalter / Taster 2-polig, Aufputz



Knebelschalter / Taster zum Ansteuern zweier mechanischer oder mehrerer elektronischer Antriebe

- 2-polige Ausführung
- Komplett mit Rahmen
- Umschaltbar Taster / Rastschalter

Art.-Nr. 4901 000 142 0

Farbe	weiß
Abmessung LxBxH	74x74x60 mm
Netzanschluss	230 V / 50 Hz
Schutzart	IP44
Belastbarkeit	10 A
Montageart	Aufputz
UVP €/St. inkl. MwSt.	28,00

Wippschalter / Wipptaster Unterputz



Wippschalter / Taster zum Ansteuern eines mechanischen oder mehrerer elektronischer Antriebe oder Steuerungen mit Tastereingängen

- Ausgänge verriegelt
- 1-polig
- Komplett mit Rahmen

Art.-Nr. 4901 000 274 0 (Wippschalter)

Art.-Nr. 4901 000 275 0 (Wipptaster)

Farbe	Alpinweiß
Abmessung LxBxH	80,5x80,5x35 mm
Netzanschluss	230 V / 50 Hz
Schutzart	IP20
Belastbarkeit	10 A
Montageart	Unterputz
UVP €/St. inkl. MwSt.	20,60

Wippschalter / Wipptaster Aufputz



Wippschalter / Taster zum Ansteuern eines mechanischen oder mehrerer elektronischer Antriebe oder Steuerungen mit Tastereingängen

- Ausgänge verriegelt
- 1-polig
- Komplett mit Aufputzgehäuse

Art.-Nr. 4901 000 140 0 (Wippschalter)

Art.-Nr. 4901 000 144 0 (Wipptaster)

Farbe	Weiß
Abmessung LxBxH	74x74x60 mm
Netzanschluss	230 V / 50 Hz
Schutzart	IP44
Belastbarkeit	10 A
Montageart	Aufputz
UVP €/St. inkl. MwSt.	20,60

Universal Schlüsselschalter / Taster, Aufputz



Schlüsselschalter / Taster mit Profilhalbzylinder zum Ansteuern eines mechanischen oder mehrerer elektronischer Antriebe oder Steuerungen mit Tastereingängen

- 1-seitig / 2-seitig rastend / tastend
- Mit Profilhalbzylinder
- Inkl. 3 Schlüssel

Art.-Nr. 4901 000 100 0 (verschiedenschließend)

Art.-Nr. 4901 000 200 0 (gleichschließend)

Farbe	Rahmen weiß
Abmessung LxBxH	80x80x54 mm
Netzanschluss	230 V / 50 Hz
Schutzart	IP54
Belastbarkeit	5 A
Montageart	Aufputz / Unterputz
UVP €/St. inkl. MwSt.	50,00



Drücker-Klemme, 4-polig



Art.-Nr. 4816 000 004 0

UVP €/St. inkl. MwSt.	5,20
-----------------------	------

Drücker-Klemme, 5-polig



Art.-Nr. 4816 000 005 0

UVP €/St. inkl. MwSt.	7,20
-----------------------	------

Knebelschalterset, Aufputz / Unterputz



Knebelschalterset zur Inbetriebnahme eines Antriebes mit mechanischer Endabschaltung

- 1-polig
- 1 m Netzkabel
- 0,7 m Anschlusskabel
- Inkl. Steckklemme, 4-polig (lösbar)

Art.-Nr. 4901 001 158 0

Farbe	Cremeweiß
Netzanschluss	230 V / 50 Hz
Schutzart	IP20
Belastbarkeit	10 A
Montageart	Aufputz / Unterputz
UVP €/St. inkl. MwSt.	37,00

Schnurtasteret 12 V DC



- Für 12 V Gleichstromantriebe mit 2- oder 4-adriger Anschlussleitung
- Motorzuleitung integriert
- Separates Netzteil im Lieferumfang enthalten
- Stabiles Industriegehäuse
- Einfache Ein-Tasten-Bedienung

Art.-Nr. 4901 002 188 0

Farbe	Schwarz
Nennspannung	230-240 V/AC / 50 Hz
Netzausgang	12 V DC
Schaltstrom	max. 7 A
Schutzart	IP 20
UVP €/St. inkl. MwSt.	213,25

Schnurtastereset



- Mit verriegeltem Taster

Art.-Nr. 4901 002 182 0

UVP €/St. inkl. MwSt.	32,00
-----------------------	-------

Einstellset



Einstellset zur Inbetriebnahme von Antrieben mit elektronischer Endabschaltung

- 1-polig
- 2,8 m Antriebsanschlusskabel
- 2 m Netzkabel

Art.-Nr. 4935 200 011 0 (Drückerklemme)

Art.-Nr. 4935 200 013 0 (Hirschmann-Kupplung (Typ STAK 3))

Farbe	Weiß
Netzanschluss	230 V / 50 Hz
Schutzart	IP20
UVP €/St. inkl. MwSt.	39,00 / 63,00 (Typ STAK 3)

Universaleinstellset



- Für Antriebe mit mechanischer und elektronischer Endabschaltung sowie Antriebe mit elektronischer Funk-Endabschaltung
- Wesentliche Funktionen sind per 1-Knopf-Bedienung abrufbar
- Netz- und Motorzuleitung integriert
- Stabiles Industriegehäuse mit Stoßkantenschutz
- Externer Signalgeber anschließbar
- Bedientasten hinterleuchtet
- Benutzerfreundliche Bedienlogik

Art.-Nr. 4935 000 001 0

Farbe	Schwarz
Nennspannung	230-240 V/AC / 50 Hz
Belastbarkeit	max. 5A
Schutzart	IP 44
Zulässige Umgebungstemperatur	-10 bis +50 °C
Netzsteckerkabel	1,8 m Länge
Antriebsleitung	1,6 m Länge
UVP €/St. inkl. MwSt.	205,00



Schnellanschluss-Set 4-adrig



- Für Adernquerschnitt 0,34 bis 0,75 qmm
- IP65

Art.-Nr. 4809 006 002 0

UVP €/St. inkl. MwSt.	17,50
-----------------------	-------

Anschlusskabel für Funkantriebe



- 2 m 230 V/50 Hz Netzleitung mit Schukostecker CEE 7/7
- Steckklemme

Art.-Nr. 4935 200 027 0

UVP €/St. inkl. MwSt.	15,50
-----------------------	-------

Adaptionskabel



- Adaptionskabel mit Hirschmann-Kupplung (Typ STAK 3) für Einstellset
- Kabellänge: 0,3/2/5 m

Art.-Nr. 4930 200 181 0 (0,3 m)

Art.-Nr. 4930 200 089 0 (2 m)

Art.-Nr. 4930 200 088 0 (5 m)

UVP €/St. inkl. MwSt.	37,00 (0,3 m) / 43,00 (2 m) / 49,00 (5 m)
-----------------------	---

Hirschmann-Kupplung (Typ STAK 3N)



Art.-Nr. 4809 002 000 0

Farbe	Grau
UVP €/St. inkl. MwSt.	12,40

Hirschmann- Sicherungsbügel



Art.-Nr. 4809 004 000 3

UVP €/St. inkl. MwSt.	4,10
-----------------------	------

Hirschmann-Stecker (Typ STAS 3N)



Art.-Nr. 4809 001 000 0

Farbe	Grau
UVP €/St. inkl. MwSt.	12,40

Timer U26 Zeitschaltuhr



- Einfache Bedienung durch übersichtliches Display
- Höchster Komfort durch vorprogrammierte und individuell programmierbare Schaltzeiten
- Ferien- und Wochenfunktion
- Sonnen- und Dämmerungsfunktion in Verbindung mit Lichtsensor LS26
- Einstellbare Lüftungsschlitze
- Gangreserve bei Stromausfall
- Anschlussmöglichkeit für Lichtsensor
- Integrierbar in Schalterprogramme vieler Hersteller: Berker: S1, B3, B7 / Gira: Standard, E2, Event, Esprit / Jung: AS, A500, A-Creation, A-Creation-Glas, A-Plus / Merten: M-Smart, M-Arc, M-Plan, M-Plan-Glas, M1, Atelier, M-Star / Hager: kallysto.pur, kallysto.stil, kallysto.art / PEHA: Aura / Busch-Jaeger: Balance-SI / ELSO: Joy, sowie weitere Hersteller mit 55 x 55 mm Zentralplattenmaß

Art.-Nr. 4906 270 000 0

Farbe	Alpinweiß
Netzanschluss	230 V / 50 Hz
Schutzart	IP20
Belastbarkeit	5 A
Montageart	Unterputz Ø 58 mm, Wandeinbau
UVP €/St. inkl. MwSt.	127,00

Art.-Nr. 4906 270 004 0

UVP €/St. inkl. MwSt.	6,20
-----------------------	------

Art.-Nr. 4906 070 134 0

Farbe	Alpinweiß
Abmessung B x H x T	81 x 81 x 50,5 mm
UVP €/St. inkl. MwSt.	8,20

- Kabellänge: 2/5 m
- passend für Timer U26

Art.-Nr. 4906 262 002 0 (LS26 – 2 m)

Art.-Nr. 4906 265 001 0 (LS26 – 5 m)

UVP €/St. inkl. MwSt.	24,00 (2 m) / 33,00 (5 m)
-----------------------	---------------------------

C-Scheibe für
Busch-Jäger



Aufputzgehäuse
für Timer U26



Lichtsensor LS26



Trennrelais TR1



Zum Parallelschalten mehrerer Antriebe mit mechanischer Endabschaltung

- Pro Antrieb 1 Trennrelais notwendig

Art.-Nr. 4003 200 002 0

Abmessung L x B x H	48 x 52 x 32 mm
Netzanschluss	230 V / 50 Hz
Schutzart	IP20
Belastbarkeit	5 A
UVP €/St. inkl. MwSt.	38,00

Mehrfachsteuerrelais



Zum Ansteuern von max. 2 Antrieben mit mechanischer oder mehreren Antrieben mit elektronischer Endabschaltung und zum Aufbau von Gruppen- und Zentralsteuerungen.

Art.-Nr. 4906 000 110 0

Abmessung B x H x T	49 x 52 x 22 mm
Netzanschluss	230 V / 50 Hz
Schutzart	IP20
Belastbarkeit	6 A
UVP €/St. inkl. MwSt.	49,00



2-Kanal Handsender Mikro



Im Lieferumfang enthalten:

- 2-Kanal 433 MHz Mikro-Handsender
- Batterie 3 V (CR2032)

Art.-Nr. 4905 580 002 0

Farbe	Blau / Rot
Abmessung B x H x T	24x50x11 mm
UVP €/St. inkl. MwSt.	50,00

1-Kanal Handsender Mini



Im Lieferumfang enthalten:

- 1-Kanal 40 MHz Mini-Handsender
- Batterie 12 V

Art.-Nr. 4905 500 001 0

Farbe	Blau / Rot
Abmessung B x H x T	38x74x15 mm
UVP €/St. inkl. MwSt.	57,00

4-Kanal Handsender Mini



Im Lieferumfang enthalten:

- 4-Kanal 40 MHz Mini-Handsender
- Batterie 12 V

Art.-Nr. 4905 500 004 0

Farbe	Blau / Rot
Abmessung B x H x T	38x74x15 mm
UVP €/St. inkl. MwSt.	76,00

1-Kanal Handsender Maxi



Im Lieferumfang enthalten:

- 1-Kanal 40 MHz Maxi-Handsender
- Batterie 9 V (Blockbatterie)

Art.-Nr. 4905 530 001 0

Farbe	Blau / Rot
Abmessung B x H x T	60x110x22 mm
UVP €/St. inkl. MwSt.	60,00

4-Kanal Handsender Maxi



Im Lieferumfang enthalten:

- 4-Kanal 40 MHz Maxi-Handsender
- Batterie 9 V (Blockbatterie)

Art.-Nr. 4905 530 004 0

Farbe	Blau / Rot
Abmessung B x H x T	60x110x22 mm
UVP €/St. inkl. MwSt.	80,00

Infrarot-Lichtschanke Sender und Empfänger



Art.-Nr. 4906 000 117 0

Reichweite	15 m
Steuerspannung	24 – 240 V/AC, 12 – 240 V/DC
UVP €/St. inkl. MwSt.	97,00

Reflektor-Lichtschanke



- Nur als Objektschutz verwendbar
- Nicht für Montage im Freien geeignet

Art.-Nr. 4906 000 116 0

Reichweite	max. 5 m
Schutzart	IP65
Steuerspannung	24 – 240 V/AC, 12 – 240 V/DC
UVP €/St. inkl. MwSt.	207,00

Funkfernsteuerung 1-Kanal



Zur Nachrüstung einer vorhandenen Torsteuerung (ohne integrierten Steckplatz für Funkempfänger)

- Komplett mit Empfänger und Antenne
- Im Kunststoffgehäuse
- Mit Tasterfunktion
- 30 Handsendertasten speicherbar

Art.-Nr. 4905 602 001 0

Abmessung BxHxT	125 x 125 x 100 mm
Schutzart	IP54
Belastbarkeit	potenzialfrei 5 A
Montageart	Aufputz
Codiermöglichkeiten	4,78 Mio.
FM-Empfangsteil	selbstlernend
Relaisausgang	1 x potenzialfrei, 1 x Wechselkontakt: 5 A / 230 V
UVP €/St. inkl. MwSt.	241,00

Funkfernsteuerung 4-Kanal



Zur Nachrüstung einer vorhandenen Torsteuerung (ohne integrierten Steckplatz für Funkempfänger)

- Komplett mit Empfänger und Antenne
- Im Kunststoffgehäuse
- Mit Tasterfunktion
- 30 Handsendertasten speicherbar

Art.-Nr. 4905 602 004 0

Abmessung BxHxT	125 x 125 x 100 mm
Schutzart	IP54
Belastbarkeit	potenzialfrei 5 A
Montageart	Aufputz
Codiermöglichkeiten	4,78 Mio.
FM-Empfangsteil	selbstlernend
Relaisausgang	4 x potenzialfrei, 4 x Wechselkontakt: 5 A / 230 V
UVP €/St. inkl. MwSt.	286,00



Spiralkabel 2-adrig



Zur flexiblen Verbindung von Kabelklemmdose an Tor und Steuerung

Art.-Nr. 4903 000 134 0

Länge	0,7 m dehnbar auf 3 m
UVP €/St. inkl. MwSt.	21,00

Spiralkabel 4-adrig



Zur flexiblen Verbindung von Kabelklemmdose an Tor und Steuerung

Art.-Nr. 4903 200 134 0

Länge	0,9 m dehnbar auf 3,5 m
UVP €/St. inkl. MwSt.	27,00

Abschlussstopfen für pneumatische Schaltleiste



Art.-Nr. 4903 000 145 0

UVP €/St. inkl. MwSt.	6,20
-----------------------	------

Druckwellen- Schlauch



Zur Verbindung vom Gummiprofil zum Druckwellen-Kontaktschalter

Art.-Nr. 4903 000 132 0

Länge	0,42 m
Durchmesser	5,0 mm
UVP €/St. inkl. MwSt.	2,50

Druckwellen- Kontaktschalter (Öffnerkontakt)



Zum Aufbau einer pneumatischen Sicherheitsleiste

- Inkl. Gehäuse zur Montage am Tor

Art.-Nr. 4903 000 139 0

UVP €/St. inkl. MwSt.	71,00
-----------------------	-------

Kabelklemmdose

Zur Installation der Sicherheitsleiste



Art.-Nr. 4903 500 013 0

UVP €/St. inkl. MwSt.	18,50
-----------------------	-------

Klemmleiste, verzinkt

Zur Befestigung der Gummiprofilleiste



Art.-Nr. 4903 000 131 0

Abmessung BxH	22x9 mm
---------------	---------

UVP €/St. inkl. MwSt.	10,00
-----------------------	-------

Druckwellen- Montage-Set 1



Im Lieferumfang enthalten:

- 1 DW-Kontaktschalter
- Spiralkabel 2-adrig, Länge 0,7 m, dehnbar bis 3 m
- 2 Abschlußstopfen
- 1 DW-Schlauch

Art.-Nr. 4903 000 127 0

UVP €/St. inkl. MwSt.	97,00
-----------------------	-------

Druckwellen- Montage-Set 2



Im Lieferumfang enthalten:

- 1 DW-Kontaktschalter
- Spiralkabel 4-adrig, Länge 0,9 m, dehnbar bis 3,5 m
- 2 Abschlußstopfen
- 1 DW-Schlauch

Art.-Nr. 4903 000 128 0

UVP €/St. inkl. MwSt.	109,00
-----------------------	--------



OSE-Gummiprofil Rollladen



■ Lfm-Gummiprofilleiste

Art.-Nr. 4903 100 009 0

Abmessung BxH	15x40 mm
UVP €/St. inkl. MwSt.	27,00

OSE-Klemmleiste Rollladen



■ Lfm-Klemmleiste, verzinkt

Art.-Nr. 4903 100 010 0

Abmessung BxH	15x8 mm
UVP €/St. inkl. MwSt.	17,50

OSE-Gummiprofil Tor



■ Lfm-Gummiprofilleiste

Art.-Nr. 4903 100 008 0

Abmessung BxH	25x72 mm
UVP €/St. inkl. MwSt.	33,00

OSE-Klemmleiste Tor



■ Lfm-Klemmleiste, verzinkt

Art.-Nr. 4903 500 005 0

Abmessung BxH	25x12 mm
UVP €/St. inkl. MwSt.	21,00

OSE-Montage-Set Rollladen



Im Lieferumfang enthalten:

- 2 Auflaufstopper für Gummiprofil
- Spiralkabel, 4-adrig, Länge 0,9 m, dehnbar bis 4 m
- 1 OSE-Klemmkasten
- 1 OSE-Sender
- 1 OSE-Empfänger

Art.-Nr. 4903 100 002 0

UVP €/St. inkl. MwSt.

162,00

OSE-Montage-Set Tor



Im Lieferumfang enthalten:

- 2 Auflaufstopper für Gummiprofil
- Spiralkabel, 5-adrig, Länge 0,9 m, dehnbar bis 4 m
- 1 OSE-Klemmkasten
- 1 OSE-Sender
- 1 OSE-Empfänger

Art.-Nr. 4903 100 001 0

UVP €/St. inkl. MwSt.

182,00

Gleichstromsteuerung GS2 / 24 V



Gleichstromsteuerung zum Ansteuern von Rohrantrieben mit Schutzkleinspannung 24 V/DC

- Ausgangsspannung: 24 V/DC
- Tastereingang AUF/AB

Art.-Nr. 4007 000 016 0

Farbe	Lichtgrau
Abmessung BxHxT	182x 180x90 mm
Netzanschluss	230 V / 50 Hz
Schutzart	IP65
Belastbarkeit	7,5 A / 24 V
Montageart	Im Aufputzgehäuse
UVP €/St. inkl. MwSt.	282,00



Übersicht

Mechanisches Zubehör

Mitnehmer und Ringe	162	Anschlusssteile	183
Achtkantwelle	162	Rohrantriebe P5 – P13	183
Profilwelle	163	Rohrantriebe R7 – R50	184
Sechskantwelle	165	Rohrantriebe L44 – L120	186
Nutwelle	166	Wand-, Kasten-, Systemlager und Markisenhalter	187
Rundrohr	169	Rohrantriebe P5 – P13 und R7 – R50	187
Rundrohr	172	Rohrantriebe L44 – L120	194
Mitnehmer und Ringe für sensible Hinderniserkennung	173	Zubehör für Rohrantriebe mit Handkurbelanschluss	197
Adaptionskit für R-Serie Rohrantriebe R7 – R50	175	R12 – L120	197
Demontagewerkzeug für Mitnehmer	176	Anschlusssteile	199
Befestigungsmaterial für Mitnehmer	176		
Abdeckklammern	177		
Einstellhilfen / Aufhängefedern	178		
Starre Wellenverbinder	179		
Starre Sicherheitsfedern	179		
Starre Schnellverbinder für 40er Welle	180		
Hochschiebesicherung	182		
Befestigungsring	182		



Mitnehmer und Ringe

Achtkantwelle

Mitnehmer	Ring	Vwz.*	Hersteller	Bezeichnung (Abmessung)	P5 – P13	R7 – R50	L44 – L120
			Selve	Mitnehmer S40 Ring S40	4930 300 083 0 4930 300 085 0		
			V. Müller	Mitnehmer S40VM Ring S40VM	4930 300 142 0 4930 300 143 0		
				Mitnehmer SW50 Ring SW50 Zwischenring 50x1.5	4930 300 121 0 4930 300 122 0 4930 300 102 0	4930 300 121 0 4930 300 122 0	
			Selve, Weisbender, Staffer, V. Müller	Mitnehmer S60 Ring S60 Zwischenring 50x1.5	4930 300 041 0 4930 020 707 2 4930 300 102 0		
			Selve, Weisbender, Staffer, V. Müller	Mitnehmer S60L verlängert Ring S60L verlängert		4930 300 466 0 4930 300 465 0	
				Mitnehmer Rolm 60 Ring Rolm 60 Zwischenring 50x1.5	4930 300 044 0 4930 300 037 0 4930 300 102 0	4930 300 044 0 4930 300 037 0	
			Selve, SHG, Weisbender, Eckermann	Mitnehmer SM70 Ring SM70		4930 300 045 0 4930 000 607 0	

*Verwendungszweck

Mitnehmer	Ring	Vvz.*	Hersteller	Bezeichnung (Abmessung)	P5 – P13	R7 – R50	L44 – L120
			Alulux	Mitnehmer SM70 Ring SM70			4931 300 080 0 4931 030 707 4
			Heroal	Mitnehmer 70 Ring 70			4931 000 603 4 4931 030 707 4
				Mitnehmer SW102 mit Zubehör Ring SW102			4931 200 063 0 4931 300 137 0
			Heroal	Mitnehmer SW125 mit Zubehör Ring SW125			4931 200 062 0 4931 300 098 0









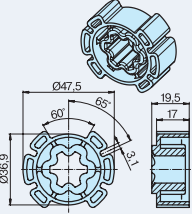
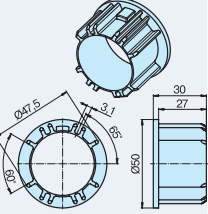

Profilwelle

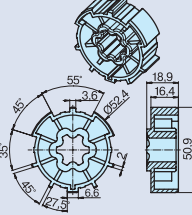
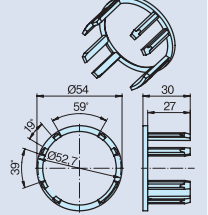
Mitnehmer	Ring	Vvz.*	Hersteller	Bezeichnung (Abmessung)	P5 – P13	R7 – R50	L44 – L120
			Zurflüh Feller	Mitnehmer ZF45x0.5 Ring ZF45x0.5	4930 300 135 0 4930 300 136 0		
			Helioscreen	Mitnehmer 47x2 Ring 47x2	4930 300 305 0 4930 300 306 0		

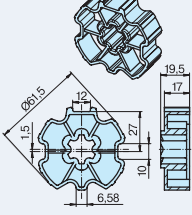
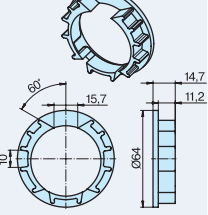

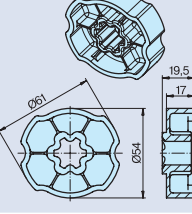
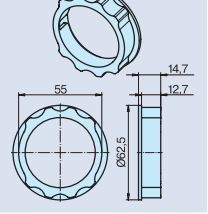

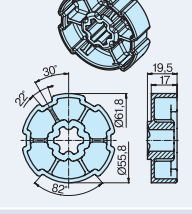
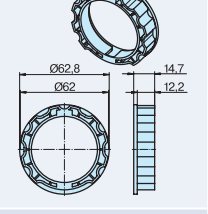
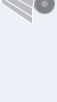
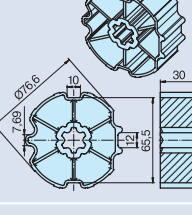
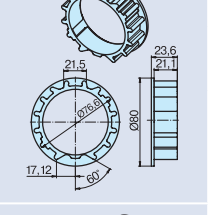

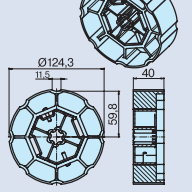
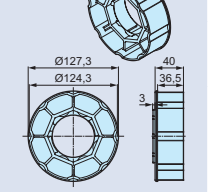
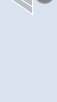

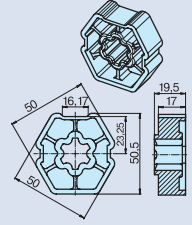
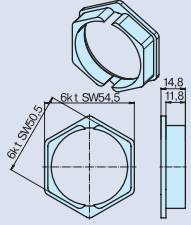

Mitnehmer und Ringe

Profilwelle

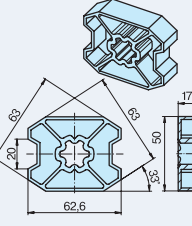
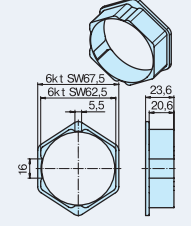
Mitnehmer	Ring	Vwz.*	Hersteller	Bezeichnung (Abmessung)	P5-P13	R7-R50	L44-L120
			Benthin	Mitnehmer Benthin 52+62 Ring Benthin 52+62 Wandhalter	4930 300 442 0 4930 300 443 0 4930 300 432 0		
			Zurflüh Feller	Mitnehmer ZF54 Ring ZF54 Zwischenring 50x 1.5	4930 300 193 0 4930 300 390 0 4930 300 102 0	4930 300 193 0 4930 300 390 0	
			Zurflüh Feller	Mitnehmer ZF64x0.8 Ring ZF64x0.8 Zwischenring 50x 1.5	4930 300 140 0 4930 300 141 0 4930 300 102 0	4930 300 140 0 4930 300 141 0	
			Hoos, Metalpreß, Weisbender	Mitnehmer HM65 Ring HM65 Zwischenring 50x 1.5	4930 300 048 0 4930 080 707 0 4930 300 102 0	4930 300 048 0 4930 080 707 0	
			Eckermann, Imbac	Mitnehmer E65 Ring E65 Zwischenring 50x 1.5	4930 300 047 0 4930 040 707 2 4930 300 102 0	4930 300 047 0 4930 040 707 2	
			Zurflüh Feller	Mitnehmer ZF80x 1.2 Ring ZF80x 1.2 Zwischenring 63x 1.5		4930 300 327 0 4931 300 149 0 4930 300 628 0	4931 300 148 0 4931 300 149 0
			Alukon	Mitnehmer A128 Ring A128 Ring 70			4931 300 302 0 4931 200 104 0 4931 030 707 4

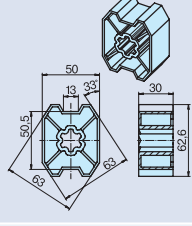
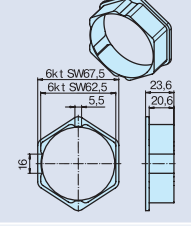
*Verwendungszweck

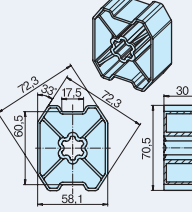
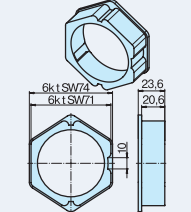





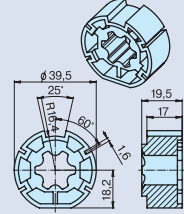
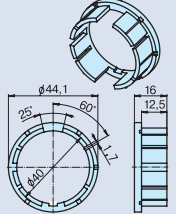

Sechskantwelle

Mitnehmer	Ring	Vwz.*	Hersteller	Bezeichnung (Abmessung)	P5-P13	R7-R50	L44-L120
			Butzbach, Rieko	Mitnehmer B60 Ring B60 Zwischenring 50x 1.5	4930 300 046 0 4930 030 707 1 4930 300 102 0	4930 300 046 0 4930 030 707 1	
			Butzbach, Rieko	Mitnehmer B75 Ring B75 Zwischenring 63x 1.5		4930 300 189 0 4931 010 707 4 4930 300 628 0	
			Butzbach	Mitnehmer B75 Ring B75			4931 300 081 0 4931 010 707 4
			Butzbach	Mitnehmer B85 Ring B85			4931 300 082 0 4931 020 707 4

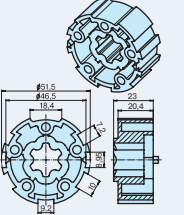
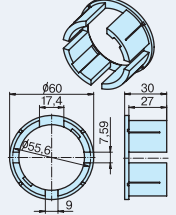

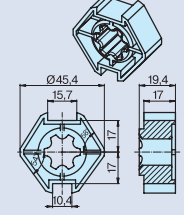
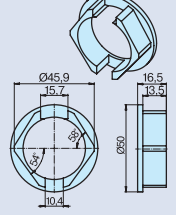
Mitnehmer und Ringe

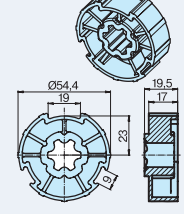
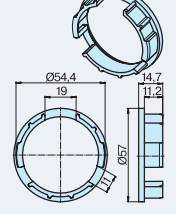
Nutwelle

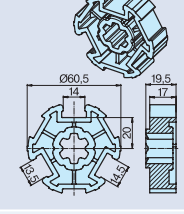
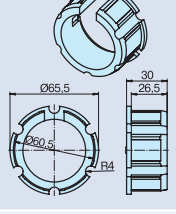
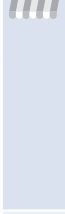
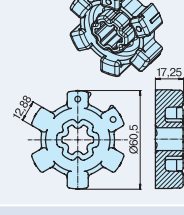
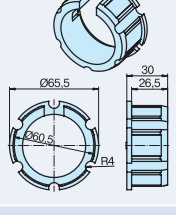
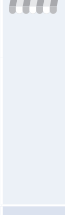
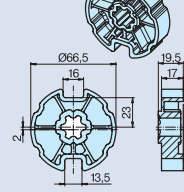
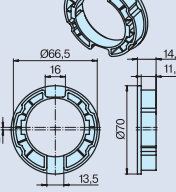
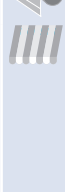
Mitnehmer	Ring	Vwz.*	Her- steller	Bezeichnung (Abmessung)	P5-P13	R7-R50	L44-L120
				Mitnehmer M40 Drive Wheel Universal Ring M40 Crown Wheel 43 mm	4930 300 408 0 4930 300 409 0		
				Mitnehmer M50 Drive Wheel Universal Ring M50 Crown Wheel 60 mm		4930 300 406 0 4930 300 407 0	
				Mitnehmer 50x2 Rolmatic Ring 50x2 Rolmatic	4930 300 103 0 4930 300 104 0		
				Mitnehmer 57,5 Ring 57,5 Zwischenring 50x1.5	4930 300 173 0 4930 300 174 0 4930 300 102 0	4930 300 173 0 4930 300 174 0	
				Mitnehmer 63N K bis 25 Nm Ring 63N		4930 300 084 0 4930 300 415 0	
				Mitnehmer 63N D ab 30 Nm Ring 63N		4930 300 052 0 4930 300 415 0	
				Mitnehmer Forjas 70 Ring Forjas 70		4930 300 217 0 4930 300 218 0	







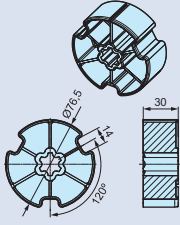
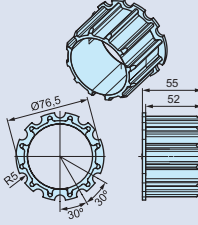

*Verwendungszweck

Mitnehmer	Ring	Vwz.*	Hersteller	Bezeichnung (Abmessung)	P5-P13	R7-R50	L44-L120
				Mitnehmer DW70N Ring DW70N		4930 300 055 0 4930 070 707 0	
				Mitnehmer DW74N Ring DW74N		4930 300 056 0 4930 010 707 2	
				Mitnehmer DW78R+F Ring DW78R+F		4930 300 091 0 4930 300 033 0	
				Mitnehmer DW78N 1,5 mm Mittenversatz Ring DW78N			4931 300 365 0 4931 300 357 0
				Mitnehmer DW78N 4 mm Mittenversatz Ring DW78N			4931 300 086 0 4931 230 707 0
				Mitnehmer DW78 x 1 Ring DW78 x 1			4931 300 079 0 4931 210 707 1
				Mitnehmer Optinut 81,8 Ring für R-Serie		4930 300 529 0 4930 300 528 0	

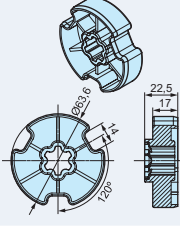
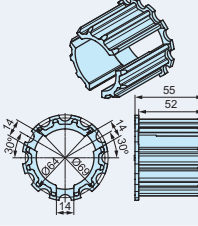

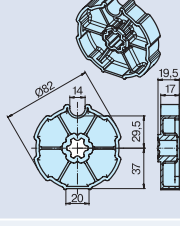
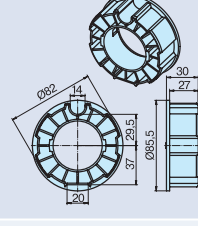
Mitnehmer und Ringe

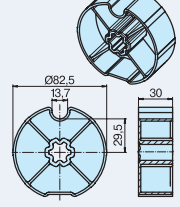
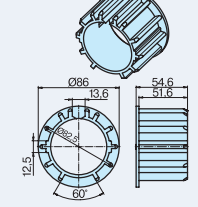
Nutwelle

Mitnehmer	Ring	Vwz.*	Her- steller	Bezeichnung (Abmessung)	P5-P13	R7-R50	L44-L120
				Mitnehmer Optinut 81,8 Ring für L-Serie			4931 300 371 0 4931 300 370 0
				Mitnehmer Optinut 69x1,25 Ring für R-Serie		4930 300 557 0 4930 300 556 0	
				Mitnehmer DW85N Mitnehmer ab 40 Nm DW85N Ring DW85N		4930 300 065 0 4930 300 410 0 4930 300 066 0	
				Mitnehmer DW85N Ring DW85N			4931 300 078 0 4931 300 227 0

*Verwendungszweck

**Wickelwelle passt auf den Lauftring des Antriebes

Rundrohr

Mitnehmer	Ring	Vwz.*	Her- steller	Bezeichnung (Abmessung)	P5-P13	R7-R50	L44-L120
				Mitnehmer 38 x 1 / 40 x 2	4930 300 088 0 ohne Ring**		
				Mitnehmer 40 x 1 / 42 x 2 Ring 40 x 1 / 42 x 2	4930 300 086 0 4930 300 087 0		
				Mitnehmer 40 x 1.3 / 40 x 1.5 Ring 40 x 1.3 / 40 x 1.5	4930 300 195 0 4930 300 196 0		
				Mitnehmer 50 x 1.5 Zwischenring 50 x 1.5	4930 300 049 0 4930 300 102 0	4930 300 049 0 ohne Ring**	
				Mitnehmer Siral 50 Zwischenring 50 x 1.5	4930 300 050 0 4930 300 102 0	4930 300 050 0 ohne Ring**	
			Ware- ma	Mitnehmer 50 x 1.5 Gewinde M4 Zwischenring 50 x 1.5	4930 300 420 0 4930 300 102 0	4930 300 420 0 ohne Ring**	
				Mitnehmer 60 x 1.5 Ring 60 x 1.5 Zwischenring 50 x 1.5	4930 300 075 0 4930 300 076 0 4930 300 102 0	4930 300 075 0 4930 300 076 0	



Mitnehmer und Ringe

Rundrohr

Mitnehmer	Ring	Vwz.*	Her- steller	Bezeichnung (Abmessung)	P5-P13	R7-R50	L44-L120
				Mitnehmer 63x 1.5 Ring 63x 1.5 Zwischenring 50 x 1.5	4930 300 059 0 4930 300 628 0 4930 300 102 0	4930 300 059 0 4930 300 628 0	
				Mitnehmer HD50 Ring HD50	4930 300 593 0 4930 300 594 0		
				Zwischenring 63x 1.5		4930 300 628 0	
				Mitnehmer 63x 1.5			4931 300 083 0 ohne Ring**
				Mitnehmer 70x 1.5 Ring 70x 1.5		4930 300 061 0 4930 300 062 0	
				Mitnehmer 70x 1.5 Ring 70x 1.5			4931 300 084 0 4931 050 707 4

*Verwendungszweck





**Wickelwelle passt auf den Laufring des Antriebes

Mitnehmer	Ring	Vvz.*	Her- steller	Bezeichnung (Abmessung)	P5-P13	R7-R50	L44-L120
				Mitnehmer 70x2 Ring 70x2			4931 300 085 0 4931 060 707 4
				Mitnehmer 83x1.5/ 85x2.5 Ring 83x1.5/ 85x2.5		4930 300 098 0 4930 300 100 0	
				Mitnehmer 83x1.5/ 85x2.5 Ring 83x1.5/ 85x2.5			4931 300 119 0 4931 300 125 0
				Mitnehmer 98x2 Ring 98x2			4931 300 115 0 4931 300 126 0
				R7-R25 Mitnehmer 100x2 Ring 100x2 Ring 63x1.5		4930 300 185 0 4931 300 160 0 4930 300 628 0	4931 300 167 0 4931 300 160 0
				Mitnehmer 102x2 Ring 102x2			4931 300 104 0 4931 300 049 0
				Mitnehmer 108x3.6 Ring 108x3.6			4931 300 155 0 4931 300 043 0

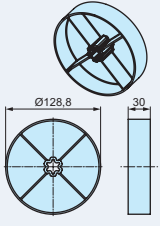
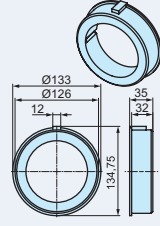

Mitnehmer und Ringe

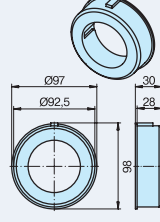
Rundrohr

Mitnehmer	Ring	Vwz.*	Her- steller	Bezeichnung (Abmessung)	P5-P13	R7-R50	L44-L120
				Mitnehmer 133x2 Ring 133x2			4931 300 120 0 4931 300 127 0
				Ring 98x2			4931 300 126 0

Mitnehmer und Ringe für sensible Hinderniserkennung

Mitnehmer	Ring	Vwz.*	Her- steller	Bezeichnung (Abmessung)	P5-P13	R7-R40	L44-L120
				Mitnehmer O-S40 Ring S40	4930 200 250 0 4930 300 085 0		
				Mitnehmer O-40x1.3 / 40x1.5 Rund-Welle für Hindernis- erkennung für P-Serie Ring 40x1.3 / 40x1.5	4930 200 246 0 4930 300 196 0		
				Mitnehmer O-S50 Ring SW50 Zwischenring 50x1.5	4930 200 229 0 4930 300 122 0 4930 300 102 0	4930 200 229 0 4930 300 122 0	
				Mitnehmer O-ZF54 Ring ZF54 Zwischenring 50x1.5	4930 200 230 0 4930 300 390 0 4930 300 102 0	4930 200 230 0 4930 300 390 0	
				Mitnehmer O-Rolm 60 Ring Rolm 60 Zwischenring 50x1.5	4930 200 223 0 4930 300 037 0 4930 300 102 0	4930 200 223 0 4930 300 037 0	
				Mitnehmer O-S60 Ring S60 L Zwischenring 50x1.5	4930 200 222 0 4930 300 465 0 4930 300 102 0	4930 200 222 0 4930 300 465 0	
				Mitnehmer O-63N 14,5 mm Ring 63N Zwischenring 50x1,5	4930 200 275 0 4930 300 415 0 4930 300 102 0	4930 200 275 0 4930 300 415 0	



Mitnehmer und Ringe

Mitnehmer und Ringe für sensible Hinderniserkennung

Mitnehmer	Ring	Vwz.*	Her- steller	Bezeichnung (Abmessung)	P5-P13	R7-R40	L44-L120
				Mitnehmer O-63N 14,0 mm	4930 200 276 0	4930 200 276 0	
				Ring 63N	4930 300 415 0	4930 300 415 0	
				Zwischenring 50x1,5	4930 300 102 0		
				Mitnehmer O-63N 13,5 mm	4930 200 277 0	4930 200 277 0	
				Ring 63N	4930 300 415 0	4930 300 415 0	
				Zwischenring 50x1,5	4930 300 102 0		
				Mitnehmer O-ZF64	4930 200 231 0	4930 200 231 0	
				Ring ZF64x0.8	4930 300 141 0	4930 300 141 0	
				Zwischenring 50x1.5	4930 300 102 0		
				Mitnehmer O-HM65	4930 200 245 0	4930 200 245 0	
				Ring HM65	4930 080 707 0	4930 080 707 0	
				Zwischenring 50x1.5	4930 300 102 0		
				Mitnehmer O-E65	4930 200 249 0	4930 200 249 0	
				Ring E65	4930 040 707 2	4930 040 707 2	
				Zwischenring 50x1.5	4930 300 102 0		
				Mitnehmer O-SM70	4930 200 236 0	4930 200 236 0	
				Ring SM70	4930 000 607 0	4930 000 607 0	
				Zwischenring 50x1.5	4930 300 102 0		
				Mitnehmer O-DW78 R+F		4930 200 274 0	
				Ring DW78 R+F		4930 300 033 0	

*Verwendungszweck

Mitnehmer	Ring	Vwz.*	Hersteller	Bezeichnung (Abmessung)	P5-P13	R7-R40	L44-L120
				Mitnehmer O-D85N Ring DW85N Zwischenring 63 x 1,5		4930 200 271 0 4931 300 227 0 4930 300 628 0	
				Mitnehmer O-D100 Ring DW100 Zwischenring 63 x 1,5		4930 200 278 0 4931 300 336 0 4930 300 628 0	
				Mitnehmer Forjas 70 Ring Forjas 70		4930 200 279 0 4930 300 218 0	

Adaptionskit für R-Serie Rohrantriebe R7 – R50

	Name	Verwendungszweck	Artikelnummer
		Adaptionskit BS für R-Serie	4930 200 282 0
		bestehend aus: Abtriebswellenadapter BS bis 40 Nm und Mitnehmersicherung BS bis 40 Nm	4930 300 291 0 4930 300 292 0





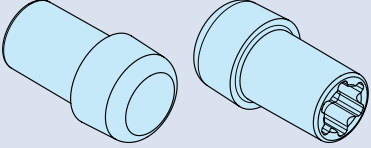

Mitnehmer und Ringe

Demontagewerkzeug für Mitnehmer

	Name	Verwendungszweck	Artikelnummer
	Demontagewerkzeug für Mitnehmer		4930 300 606 0

Befestigungsmaterial für Mitnehmer

Name	Verwendungszweck	R7-R20	R30-R120	L44-L120
Mitnehmersicherung		4930 300 161 0		
Zahnscheibe			9900 101 679 7	
Schraube M6			9901 250 091 2	
Schraube M6 für Mitnehmer 102/125-8-Kant				9901 252 091 2
Scheibe für Mitnehmer 102/125-8-Kant				4931 300 161 0

Abdeckklammern

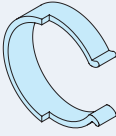
Abdeckklammer	Verwendungszweck	Bezeichnung	Artikelnummer
		Abdeckklammer Weiß für Pico ohne Lasche	4930 300 490 0
		Abdeckklammer Schwarz für Pico ohne Lasche	4930 300 491 0
		Abdeckklammer Weiß für Pico mit Lasche	4930 300 492 0
		Abdeckklammer Schwarz für Pico mit Lasche	4930 300 493 0



Einstellhilfen / Aufhängefedern



	Name	Verwendungszweck	Verpackungseinheit	Artikelnummer
	Einstellhilfe			4933 300 029 0
	Aufhängefeder Mini	<ul style="list-style-type: none"> Für Rollladenpanzer mit Mini-Profil, Breite 8 mm, Länge 160 mm 	100 Stück	4930 300 338 0
	Aufhängefeder Maxi	<ul style="list-style-type: none"> Für Rollladenpanzer mit Maxi-Profil, Breite 14 mm, Länge 200 mm 	100 Stück	4930 300 337 0
	Wellenklammer S40	<ul style="list-style-type: none"> Für Aufhängefedern S40 Zum Aufklipsen auf die Welle Aufhängefedern werden in Wellenklammer eingehakt Zum Schutz des Antriebs vor Reibungsschäden 		4930 300 307 0
	Wellenklammer S50	<ul style="list-style-type: none"> Für Aufhängefedern S50 Zum Aufklipsen auf die Welle Aufhängefedern werden in Wellenklammer eingehakt Zum Schutz des Antriebs vor Reibungsschäden 		4930 300 618 0
	Kugellager Umrüstsatz	<ul style="list-style-type: none"> Für P- und R-Serie bis 30 Nm 		4930 200 255 0

Starre Wellenverbinder

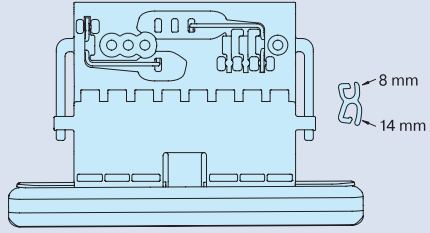
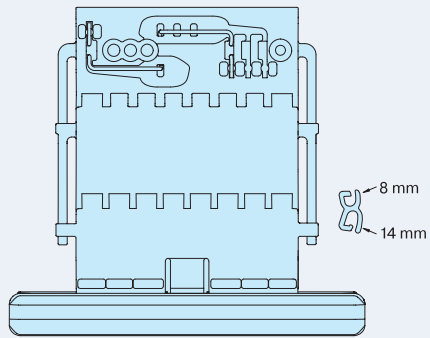
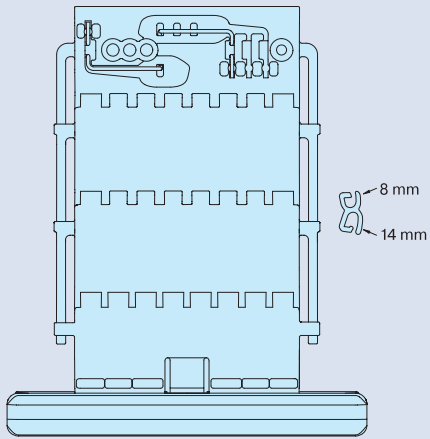
Starre Sicherheitsfedern

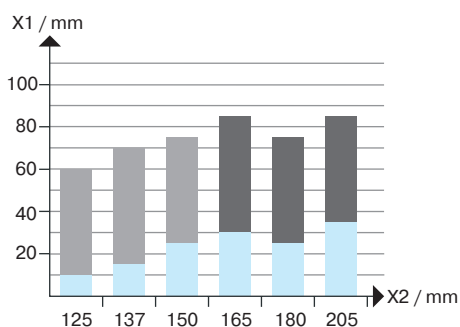
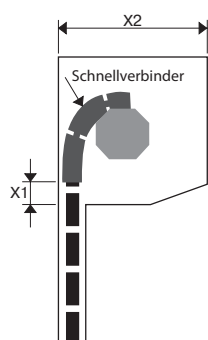
	Name	Verwendungszweck	Artikelnummer
	Starre Sicherheitsfeder 1-gliedrig	<ul style="list-style-type: none"> Für Wellendurchmesser 50 mm und 60 mm Mit Aufnahmeprofil für 8 mm und 14 mm Rollladenlamellen Rollladen-Rohrantriebe mit automatischer Erkennung von Hochschiebesicherungen (+-Typen, z. B. RP+, PR+, C01, etc.) 	4902 000 306 0
	Starre Sicherheitsfeder 2-gliedrig	<ul style="list-style-type: none"> Für Wellendurchmesser 50 mm und 60 mm Mit Aufnahmeprofil für 8 mm und 14 mm Rollladenlamellen Rollladen-Rohrantriebe mit automatischer Erkennung von Hochschiebesicherungen (+-Typen, z. B. RP+, PR+, C01, etc.) 	4902 000 307 0
	Starre Sicherheitsfeder 3-gliedrig	<ul style="list-style-type: none"> Für Wellendurchmesser 50 mm und 60 mm Mit Aufnahmeprofil für 8 mm und 14 mm Rollladenlamellen Rollladen-Rohrantriebe mit automatischer Erkennung von Hochschiebesicherungen (+-Typen, z. B. RP+, PR+, C01, etc.) 	4902 000 308 0











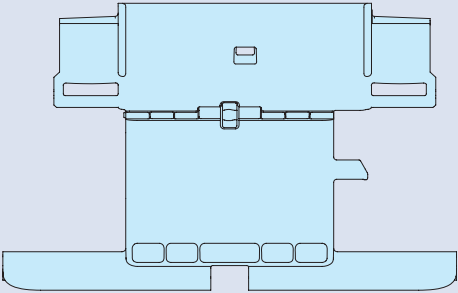

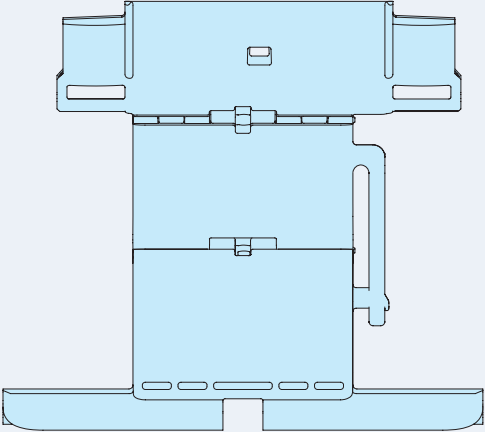

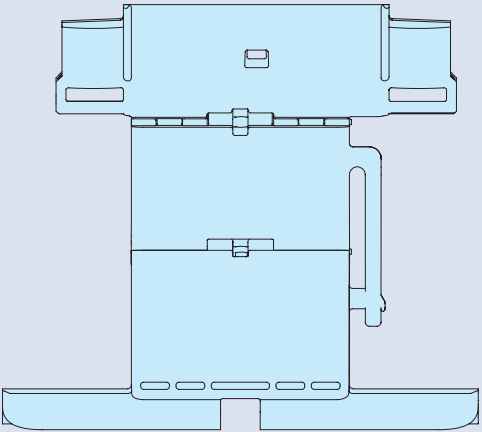
-  Einsatzbereich der 1-gliedrigen Schnellverbinder
-  Einsatzbereich der 2-gliedrigen Schnellverbinder
-  Rollladenlamellen hinzufügen



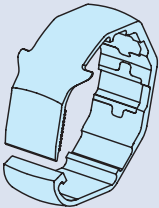

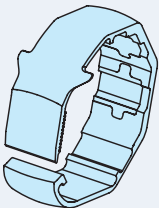

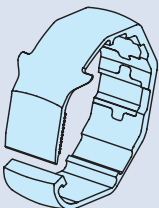
Starre Wellenverbinder

Starre Schnellverbinder für 40er Welle

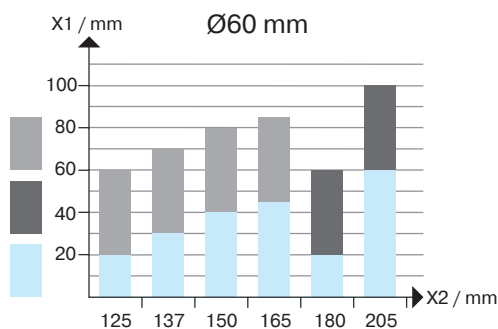
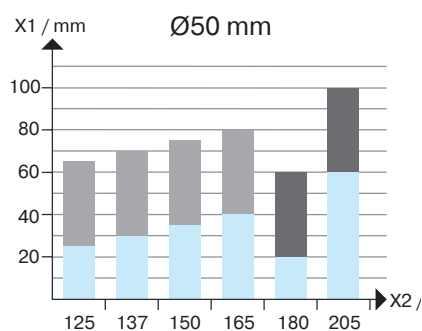
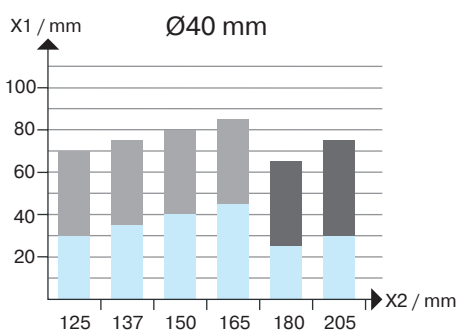
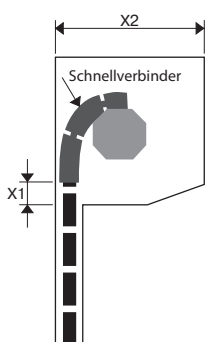
	Name	Verwendungszweck	Artikelnummer
	Starre Schnellverbinder 1-gliedrig	<ul style="list-style-type: none"> Für 40er, 50er und 60er 8-Kant-Welle Mit Aufnahmeprofil für 8 mm bis 11 mm Rollladenlamellen Rollladen-Rohrantriebe mit automatischer Erkennung von Hochschiebesicherungen 	4902 000 309 0
	Starre Schnellverbinder 2-gliedrig	<ul style="list-style-type: none"> Für 40er 8-Kant-Welle Mit Aufnahmeprofil für 8 mm bis 11 mm Rollladenlamellen Rollladen-Rohrantriebe mit automatischer Erkennung von Hochschiebesicherungen 	4902 000 310 0
	Starre Schnellverbinder 2-gliedrig	<ul style="list-style-type: none"> Für 50er und 60er 8-Kant-Welle Mit Aufnahmeprofil für 8 mm bis 11 mm Rollladenlamellen Rollladen-Rohrantriebe mit automatischer Erkennung von Hochschiebesicherungen 	4902 000 312 0

	Name	Verwendungszweck	Artikelnummer
	Ring für starre Schnellverbinder	<ul style="list-style-type: none"> Für 40er 8-Kant-Welle 	4902 000 311 0
	Ring für starre Schnellverbinder	<ul style="list-style-type: none"> Für 50er 8-Kant-Welle 	4902 000 313 0
	Ring für starre Schnellverbinder	<ul style="list-style-type: none"> Für 60er 8-Kant-Welle 	4902 000 314 0



-  Rolladenlamellen hinzufügen
-  Einsatzbereich der 2-gliedrigen Schnellverbinder
-  Rolladenlamellen hinzufügen



Starre Wellenverbinder

Hochschiebesicherung

	Name	Verwendungszweck	Artikelnummer
	1-gliedrig, Profil 8 mm		4902 000 250 0
	2-gliedrig, Profil 8 mm		4902 000 251 0
	3-gliedrig, Profil 8 mm		4902 000 252 0
	2-gliedrig, Profil 14 mm		4902 000 254 0
	3-gliedrig, Profil 14 mm		4902 000 255 0
	4-gliedrig, Profil 14 mm		4902 000 256 0





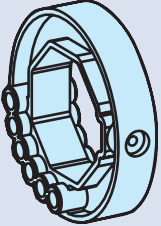

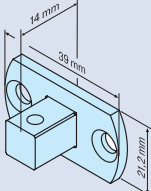

Pro Hochschiebesicherung werden 2 Befestigungsringe benötigt, wobei der Abstand zwischen 2 Hochschiebesicherungen nicht größer als 70 cm sein sollte.

Befestigungsring

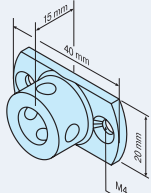
	Name	Verwendungszweck	Artikelnummer
	SW 40	<ul style="list-style-type: none"> ■ P5-E01 ... P9-E01 ■ P5-C01 ... P9-C01 ■ P5/20PR+ – P9/16PR+ 	4902 000 257 0
	SW 60 SW 70	<ul style="list-style-type: none"> ■ R8-E01 ... R40-E01 ■ R8-E03 ... R20-E03 ■ R8-C01 ... R40-C01 ■ R8/17RP(+)-R20/17RP(+) 	4902 000 258 0 4902 000 259 0

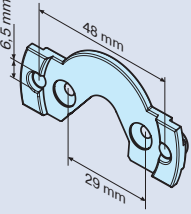
Anschlusssteile

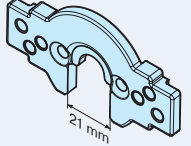
Rohrantriebe P5 – P13











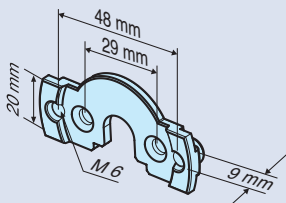

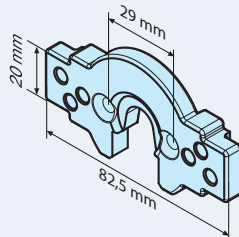
	Name	Verwendungszweck	Artikelnummer
	Anschlusssteil-P 4K-10 inkl. Schrauben, mit 4-Kant, 10 mm	 Antriebe für Rollläden P5 – P13  Antriebe für Sonnenschutz P5 – P13	4930 200 140 0
	Anschlusssteil-P 20-rund inkl. Schrauben, mit Rundzapfen Ø 20 mm	 Antriebe für Rollläden P5 – P13  Antriebe für Sonnenschutz P5 – P13	4930 200 139 0
	Mini-Lasche-P C-plug M6/48 inkl. Schrauben	 Antriebe für Rollläden P5 – P13  Antriebe für Sonnenschutz P5 – P13	4930 200 232 0
	B-Lasche-P C-plug	 Antriebe für Rollläden P5 – P13  Antriebe für Sonnenschutz P5 – P13	4930 200 234 0

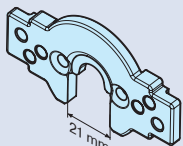

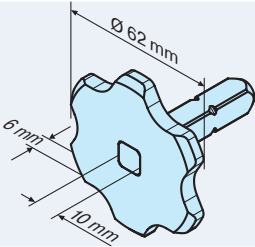
Anschlusssteile

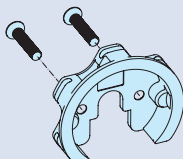
Rohrantriebe R7 – R50

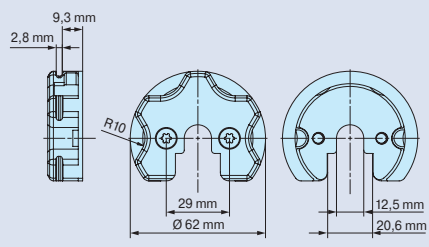





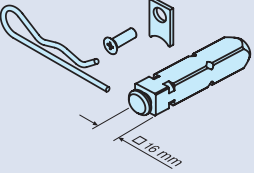

	Name	Verwendungszweck	Artikelnummer
	Steckzapfen-R 1/10 4-Kant, 10 mm	 Antriebe für Rollläden R7 – R50  Antriebe für Sonnenschutz R7 – R50	4930 200 026 0
	Steckzapfen-R 2/10 4-Kant, 10 mm	 Antriebe für Rollläden R7 – R50  Antriebe für Sonnenschutz R7 – R50	4930 200 030 0
	Steckzapfen-R 3/20 rund, d=20 mm	 Antriebe für Rollläden R7 – R50  Antriebe für Sonnenschutz R7 – R40	4930 300 159 0
	Steckzapfen-R 4/12 4-Kant, 12 mm	 Antriebe für Rollläden R7 – R50  Antriebe für Sonnenschutz R7 – R50	4930 300 412 0
	Steckzapfen-R 4/16-10 4-Kant, 16 x 10 mm	 Antriebe für Rollläden R7 – R50  Antriebe für Sonnenschutz R7 – R50	4930 300 449 0
	Steckzapfen-R 4/16-10 4-Kant, 16 x 10 mm Bohrung Ø 8,5 mm	 Antriebe für Rollläden R7 – R50  Antriebe für Sonnenschutz R7 – R50	4930 300 627 0
	Steckzapfen-R 4/16 4-Kant, 16 mm	 Antriebe für Rollläden R7 – R50  Antriebe für Sonnenschutz R7 – R50 Hinweis: Für Wandlager mit 16 mm 4-Kant-Aufnahme (4931 ...)	4930 200 052 0

	Name	Verwendungszweck	Artikelnummer
	Mini-Lasche-R C-plug Mini-Lasche M6/48 inkl. Schrauben	 Antriebe für Rollläden R7 – R20	4930 200 244 0
	B-Lasche-R C-plug inkl. Schrauben	 Antriebe Rollläden mit steckbarer Anschlussleitung (C-Plug) (einseitige Last) R7 – R40 Der Artikel ist nicht für die Antriebsserien E02, E03 und EVO geeignet.	4930 200 235 0
	B-Lasche-P C-plug inkl. Schrauben	 Antriebe für Rollläden R8 – R30, Typ E02, E03 und R8-EVO – R20-EVO  Antriebe für Sonnenschutz R8 – R30	4930 200 234 0 4930 200 298 0
	Anschlussstück Stern	 Antriebe für Rollläden R7 – R50  Antriebe für Sonnenschutz R7 – R50	4930 200 260 0
	Sternadapter-Set Sternadapter inkl. Befestigungs- schrauben	 Antriebe für Rollläden R7 – R30  Antriebe für Rollläden P4 – P9	4930 200 265 0 4930 200 299 0
	Sternadapter ohne Befestigungs- material	 Antriebe für Rollläden P4-R30	4930 300 582 0

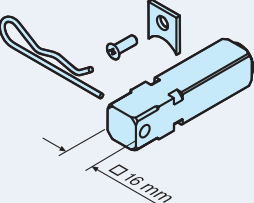

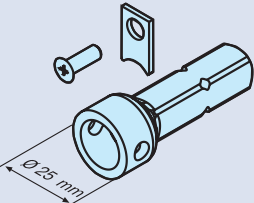

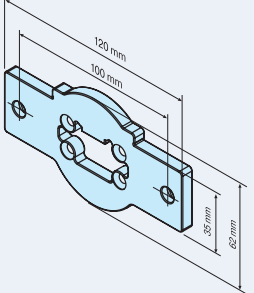

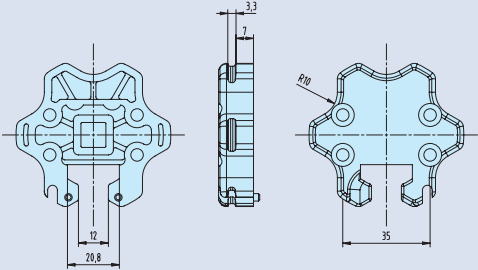





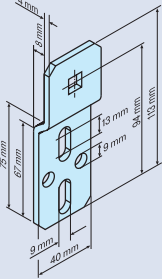

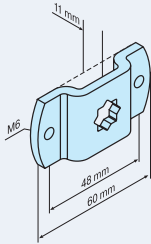
Anschlusssteile

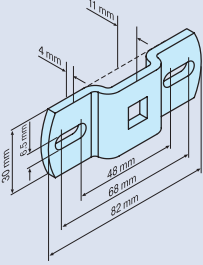
Rohrantriebe L44 – L120

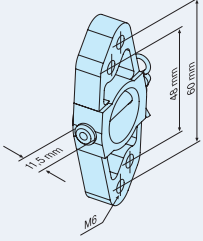
	Name	Verwendungszweck	Artikelnummer
	Steckzapfen-L 1/16 4-Kant, 16 mm	 Antriebe für Rollläden L44 – L120  Antriebe für Sonnenschutz L44 – L120	4931 200 040 0
	Steckzapfen-L 2/16 4-Kant, 16 mm	 Antriebe für Rollläden L44 – L120  Antriebe für Sonnenschutz L44 – L120 Hinweis: Für Wandlager mit 16 mm 4-Kant-Aufnahme (4931 ...)	4931 200 034 0
	Steckzapfen-L 3/25 rund, d=25 mm	 Antriebe für Rollläden L44 – L120  Antriebe für Sonnenschutz L44 – L120	4931 200 035 0
	B-Lasche-L	 Antriebe für Rollläden (einseitige Last) L44/14 – L80/11	4931 300 169 0
	Sternadapter-L	Antriebe für Rollläden L44-L120 Antriebe für Sonnenschutz L44-L120	4931 300 416 0

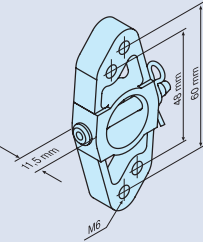
Wand-, Kasten-, Systemlager und Markisenhalter

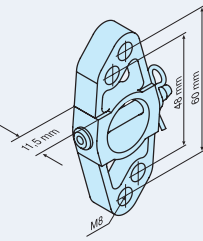
Rohrantriebe P5 – P13 und R7 – R50

	Name	Verwendungszweck	UVP €/St.*	Artikelnummer
	Kastenlager-P/R 4K-10 mit 4-Kant, 10 mm für Steckzapfen 1/10 und 2/10 und Anschlusssteil 10 mm	 Antriebe für Rollläden (einseitige Last) R7 – R50	6,20	4930 300 051 0
	Markisenhalter-P/R Stern-10 mit Stern für Steckzapfen 1/10 und 2/10 und Anschlusssteil Ø 10 mm	 Antriebe für Sonnenschutz R7 – R50	6,20	4930 300 053 0
	Markisenhalter-P/R 4K-10 mit 4-Kant, 10 mm für Steckzapfen 1/10 und 2/10 und Anschlusssteil Ø 10 mm	 Antriebe für Sonnenschutz R7 – R50	6,20	4930 300 040 0
	Markisenhalter M6 mit Zentrierrand für Steckzapfen 3/20	 Antriebe für Rollläden R7 – R40  Antriebe für Sonnenschutz R7 – R40	8,20	4930 200 043 0
	Markisenhalter M6 ohne Zentrierrand für Steckzapfen 3/20	 Antriebe für Rollläden R7 – R40  Antriebe für Sonnenschutz R7 – R40	8,20	4930 000 728 0
	Markisenhalter M8 mit Zentrierrand für Steckzapfen 3/20	 Antriebe für Rollläden R7 – R40  Antriebe für Sonnenschutz R7 – R40	8,20	4930 200 044 0











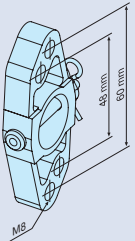

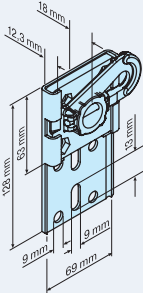
*inkl. MwSt.

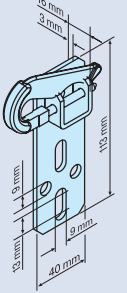

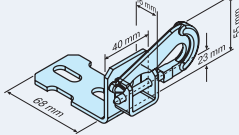
BECKER

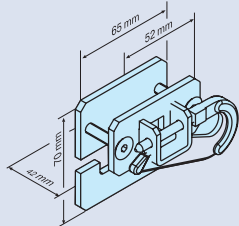
Wand-, Kasten-, Systemlager und Markisenhalter

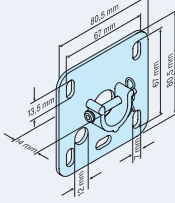
Rohrantriebe P5 – P13 und R7 – R50

	Name	Verwendungszweck	UVP €/St.*	Artikelnummer
	Markisenhalter M8 ohne Zentrierrand für Steckzapfen 3/20	 Antriebe für Rollläden R7 – R40  Antriebe für Sonnenschutz R7 – R40	8,20	4930 000 726 1
	Universalwand- lager-P/R 3/20 für Steckzapfen 3/20 und Anschlussteil Ø 20 mm	 Antriebe für Rollläden R7 – R50	6,20	4930 200 005 0
	Kastenlager-P/R 3/20 für Steckzapfen 3/20 und Anschlussteil Ø 20 mm	 Antriebe für Rollläden R7 – R50	6,20	4930 010 607 0
	Eingipslager-P/R 3/20 für Steckzapfen 3/20	 Antriebe für Rollläden R7 – R50	6,20	4930 040 607 0
	Umrüslager-P/R 3/20 für Eingipslager Winkeleisen für Steckzapfen 3/20	 Antriebe für Rollläden R7 – R30	12,40	4930 200 077 0
	Plattenlager-P/R B80 3/20 Breite 80 mm für Steckzapfen 3/20	 Antriebe für Rollläden R7 – R30	7,20	4930 000 607 2

*inkl. MwSt.

	Name	Verwendungszweck	UVP €/St.*	Artikelnummer
	Umrüstlager-P/R 3/20 komplett für Eingipslager Kugellagerschale für Steckzapfen 3/20	 Antriebe für Rollläden R7 – R30	12,40	4930 200 207 0
	Plattenlager-P/R B120 3/20 Breite 120 mm für Steckzapfen 3/20	 Antriebe für Rollläden R7 – R50	12,40	4930 200 001 0
	Motorlager-P/R 3/20 für Blendkappe für Steckzapfen 3/20	 Antriebe für Rollläden R7 – R50	6,20	4930 200 036 0
	Wandlager-P/R mit Raste für Mini-Lasche	 Antriebe für Rollläden P5 – P13 R7 – R20	6,20	4930 300 382 0
	Wandlager-P/R mit Raste 2 für Mini-Lasche	 Antriebe für Rollläden P5 – P13 R7 – R20	6,20	4930 300 332 0



Wand-, Kasten-, Systemlager und Markisenhalter









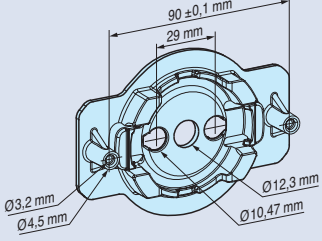

Rohrantriebe P5 – P13 und R7 – R50

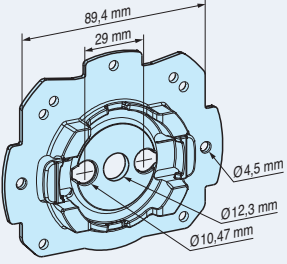
	Name	Verwendungszweck	UVP €/St. *	Artikelnummer
	Wandlager-P/R Exte mit Raste für Mini-Lasche und EXTE	 Antriebe für Rollläden P5 – P13 R7 – R20	6,20	4930 300 524 0
	Wandlager-P/R Gealan mit Raste für Mini-Lasche und Gealan Kopfstück	 Antriebe für Rollläden P5 – P13 R7 – R20	6,20	4930 300 525 0
	Wandlager Heroal links	 Antriebe für Rollläden P5 – P13 R7 – R20	8,20	4930 200 262 0
	Wandlager Heroal rechts	 Antriebe für Rollläden P5 – P13 R7 – R20	8,20	4930 200 263 0
	Wandlager-P/R Inoutic mit Raste für Mini-Lasche und Inoutic Kopfstück	 Antriebe für Rollläden P5 – P13 R7 – R20	6,20	4930 300 359 0
	Wandlager-P/R Kömmerling mit Raste für Mini-Lasche und Kömmerling Kopfstück	 Antriebe für Rollläden P5 – P13 R7 – R20	6,20	4930 300 357 0

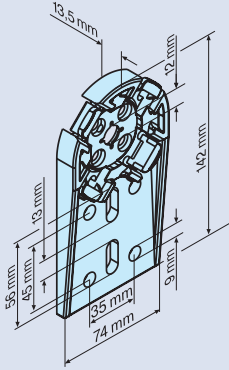

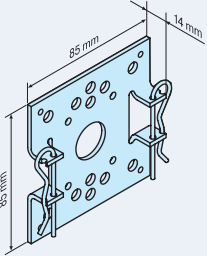

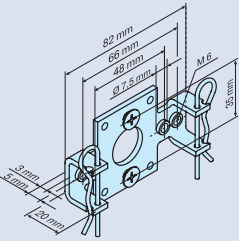

*inkl. MwSt.

Wand-, Kasten-, Systemlager und Markisenhalter

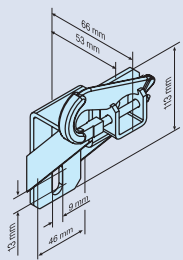
Rohrantriebe P5 – P13 und R7 – R50

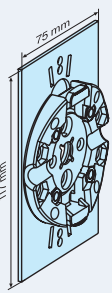
	Name	Verwendungszweck	UVP €/St.*	Artikelnummer
	Wandlager mit Raste ZF	 Antriebe für Rollläden bis 20 Nm	6,20	4930 300 585 0
	Wandlager mit Raste 2 ZF	 Antriebe für Rollläden bis 20 Nm	6,20	4930 300 586 0
	Neubaulager-P/R mit Raste für Mini-Lasche	 Antriebe für Rollläden R7 – R20	6,20	4930 300 418 0
	Plattenlager-R 85 x 85 für B-Lasche	 Antriebe für Rollläden R7 – R40	6,20	4930 200 082 0
	Plattenlager-R für B-Lasche	 Antriebe für Rollläden R7 – R40	6,20	4930 200 007 0

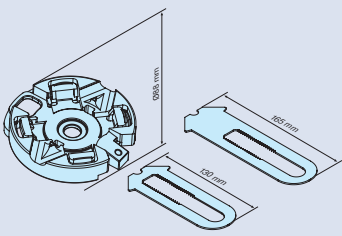
*inkl. MwSt.

	Name	Verwendungszweck	UVP € / St.*	Artikelnummer
	Kastenlager-P/R 3/20 gekröpft für Steckzapfen 3/20	 Antriebe für Rollläden R7 – R50	18,50	4930 200 098 0
	Wandlager-P/R mit Raste inkl. Platte	 Antriebe für Rollläden R7 – R20	12,40	4930 200 186 0
	Universal-Vorbau- Spannlager für Blendkappengröße 125 – 165	 Antriebe für Rollläden R7 – R20	12,40	4930 200 261 0
	Universal-Vorbau- Spannlager für Blendkappengröße 180 – 230		12,40	4930 200 264 0



Wand-, Kasten-, Systemlager und Markisenhalter

Rohrantriebe L44 – L120

	Name	Verwendungszweck	UVP €/St. *	Artikelnummer
	Kastenlager-L Stern-16 mit Stern für Steckzapfen 1/16, 2/16 und 4/16	Antriebe für Rollläden R12 – L120	8,20	4931 300 091 0
	Antriebslager-L Stern-16 mit Stern für Steckzapfen 1/16, 2/16 und 4/16	Antriebe für Rollläden R12 – L120	8,20	4931 300 096 0
	Markisenhalter-L Stern-16 M6 mit Stern und M6 für Steckzapfen 1/16, 2/16 und 4/16	Antriebe für Sonnenschutz L44 – L120	8,20	4931 300 094 0
	Markisenhalter-L Stern-16 M8 mit Stern und M8 für Steckzapfen 1/16, 2/16 und 4/16	Antriebe für Sonnenschutz L44 – L120	8,20	4931 300 209 0
	Universalwandlager-L 3/25 für Steckzapfen 3/25	Antriebe für Rollläden L44/14 – L60/11	8,20	4931 200 006 0



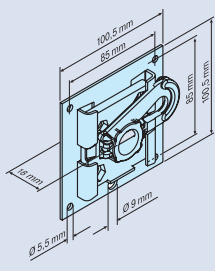



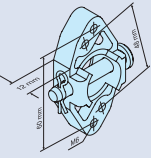

*inkl. MwSt.

	Name	Verwendungszweck	UVP € / St. *	Artikelnummer
	Plattenlager-L B120 3/25 für Steckzapfen 3/25	 Antriebe für Rollläden L44 – L120	12,40	4931 000 607 2
	Kombilager-L 3/25 für Steckzapfen 3/25	 Antriebe für Rollläden L44 – L120	8,20	4931 030 607 0
	Motorlager-L 3/25 für Blendkappe für Steckzapfen 3/25	 Antriebe für Rollläden L50 – L60	9,30	4931 200 041 0
	Antriebslager-L Blend 3/25 für Blendkappen für Steckzapfen 3/25	 Antriebe für Rollläden L44 – L200	8,20	4931 200 042 0
	Plattenlager-L für B-Lasche	 Antriebe für Rollläden L44 – L80	10,00	4931 200 060 0

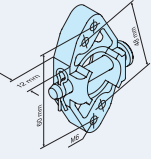

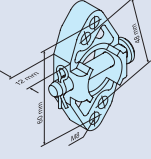
Wand-, Kasten-, Systemlager und Markisenhalter

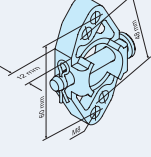
Rohrantriebe L44 – L120

	Name	Verwendungszweck	UVP €/St.*	Artikelnummer
	Markisenhalter M6 mit Zentrierrand für Steckzapfen 3/25	 Antriebe für Sonnenschutz L44 – L80 Antriebe für Winter- gartenbeschattungen (Wechselast) L44 – L50	11,30	4931 200 049 0
	Markisenhalter M6 ohne Zentrierrand für Steckzapfen 3/25	 Antriebe für Sonnenschutz L44 – L80 Antriebe für Winter- gartenbeschattungen (Wechselast) L44 – L50	11,30	4931 010 728 0
	Markisenhalter M8 mit Zentrierrand für Steckzapfen 3/25	 Antriebe für Sonnenschutz L44 – L80 Antriebe für Winter- gartenbeschattungen (Wechselast) L44 – L50	11,30	4931 200 050 0
	Markisenhalter M8 ohne Zentrierrand für Steckzapfen 3/25	 Antriebe für Sonnenschutz L44 – L80 Antriebe für Winter- gartenbeschattungen (Wechselast) L44 – L50	11,30	4931 010 726 0

Zubehör für Rohrantriebe mit Handkurbelanschluss











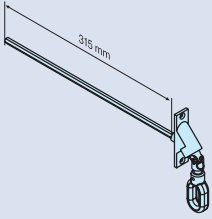

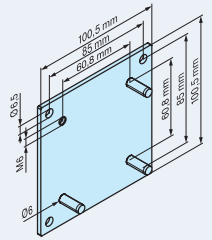
R12 – L120

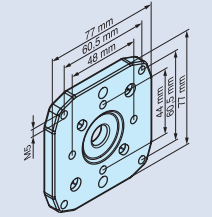
	Name	Verwendungszweck	UVP €/St.*	Artikelnummer
	Öse mit Sechskantstab SW 7 mm 70-HK		6,20	4930 200 131 0
	250-HK		12,40	4930 200 124 0
	450-HK		14,40	4930 200 125 0
	Gelenklager mit Sechskantstab 90° SW 7 mm Anschlusszapfen für Kurbel Ø 12 mm		43,00	4931 200 070 0
	Gelenkkurbel Gestänge Länge: 1600 mm	 <p>Hinweis: Festmontierte Kurbel</p> <p>Hinweis: Zubehör für festmontierte Kurbel</p>	61,00	4930 200 294 0
	Sicherungsclip für Gelenkkurbel Ø 18,3 x 10 mm		6,20	4930 200 295 0
	Befestigungsklemme zur Wandmontage			4930 200 146 0
	Gelenklager mit Sechskantstab 45° SW 7 mm Anschlusszapfen für Kurbel Ø 12 mm		43,00	4931 200 071 0
	Öse mit Sechskantstab 450-k-HK kürzbar, SW 7 mm		17,50	4930 200 188 0
	Verlängerungsstange 330-HK Sechskant SW 7 mm		7,20	4931 200 073 0
	Verbindungshülse HK mit Innensechskant, SW 7 mm		7,20	4931 200 074 0

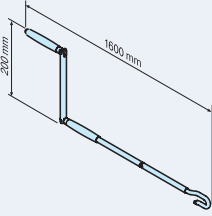

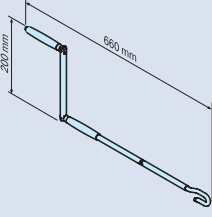

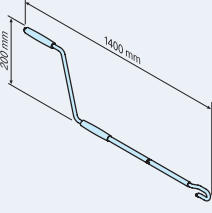



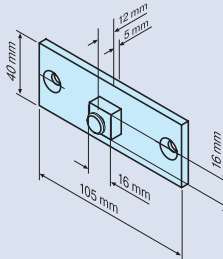

Zubehör für Rohrantriebe mit Handkurbelanschluss

R12 – L120

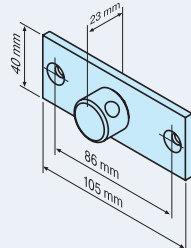
	Name	Verwendungszweck	UVP €/St.*	Artikelnummer
	Gelenklager 90-Ö 90°, mit Sechskant- stab SW 7 mm Anschlussöse	 Hinweis: Zubehör nur für abnehmbare Kurbel	43,00	4931 200 072 0
	Adapterplatte HK mit Stiften bis 120 Nm		14,40	4931 200 082 0
	Adapterflansch HK bis 120 Nm		11,30	4931 300 304 0
	Gelenkkurbel lang	 Hinweis: Abnehmbare Kurbel	63,00	4930 200 143 0
	Gelenkkurbel kurz	 Hinweis: Abnehmbare Kurbel	56,00	4930 200 145 0
	Markisenkurbel	 Hinweis: Abnehmbare Kurbel	21,00	4930 200 020 0

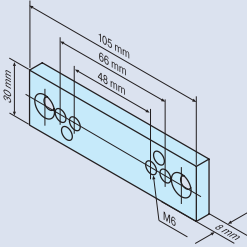
*inkl. MwSt.

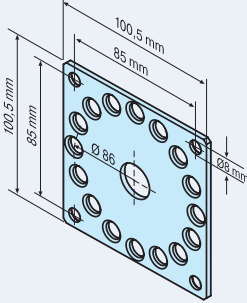



Anschlusssteile

	Name	Verwendungszweck	UVP €/St.*	Artikelnummer
	Anschlusssteil-HK 16 4-Kant mit 16 mm 4-Kant	 Antriebe für Rollläden R12 – L120 (Einschränkung bei Wandlagern beachten)  Antriebe für Markisen R12 – L120 (Einschränkung bei Markisenhaltern beachten)	8,20	4930 200 172 0
	Anschlusssteil-HK 3/25 mit Steckzapfen 3/25	 Antriebe für Rollläden R12 – L120 (Einschränkung bei Wandlagern beachten)  Antriebe für Markisen (einseitige Last) R12 – L80 (Einschränkung bei Markisenhaltern beachten)	17,50	4931 200 085 0
	Markisenhalter-HK M6 mit Befestigungs- schrauben	 Antriebe für Sonnenschutz L44 – L120	11,30	4930 200 151 0
	Adapterplatte-HK für Blendkappen mit Befestigungs- schrauben	 Antriebe für Rollläden und Rolltore L44 – L120	8,20	4930 200 149 0

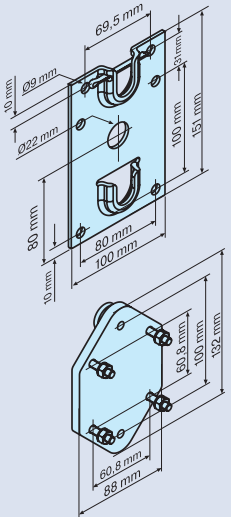

Zubehör für Rohrantriebe mit Handkurbelanschluss

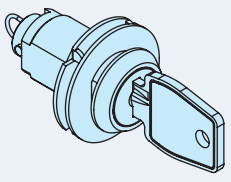
Anschlusssteile

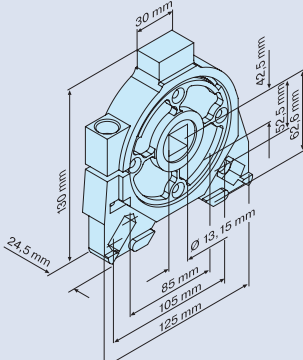
	Name	Verwendungszweck	UVP €/St. *	Artikelnummer
	Plattenlager-HK mit Adapterplatte und Befestigungsschrauben	 Antriebe für Rollläden und Rolltore L44 – L120	30,00	4931 200 084 0
	Enriegelungsschloss HK Zylinder herausnehmbar	 Antriebe für Rollläden und Rolltore R12-R50 L44-L120	48,00	4930 200 281 0
	Abrollsicherung TA-0-RD 4-Kant, 16 mm 2522 110 000 0 Montageplatte für 2522 101 000 0 2522 200 001 0 Wellenbolzen 70-4-16 kpl.	max. Betriebsdrehmoment: 145 Nm, max. Betriebsdrehzahl: 22 U/min., max. Fangmoment: 365 Nm	178,00	2522 101 000 0



MECHANISCHES
ZUBEHÖR

ANHANG



BECKER

Übersicht

Anhang

Auswahlliste über Lager	201
Bestellformular	202
Notizen	203
AGB	208
Schulungen	210

Auswahlliste über Lager

für diverse Sturzkästen, Vorsatzelemente oder Aufsatzelemente
für mechanische, elektrische oder Funk-Antriebe

1. Neubaubereich, überwiegend für Sturzkästen

Benötigt wird ein:
Universalwandlager

Art.-Nr. 4930 200 005 0

Seite 188 im Katalog (Mechanisches Zubehör)

mit
Steckzapfen 3

Art.-Nr. 4930 300 159 0

Seite 184 im Katalog (Mechanisches Zubehör)

2. Vorsatzelement: Montage auf Fassade

Benötigt wird ein:
Universal-Vorbau-Spannlager 125 – 165

Art.-Nr. 4930 200 261 0

Seite 193 im Katalog (Mechanisches Zubehör)

oder größer
Universal-Vorbau-Spannlager 165 – 230

Art.-Nr. 4930 200 264 0

Seite 193 im Katalog (Mechanisches Zubehör)

oder
Wandlager mit Raste
für D = 35 mm oder D = 45 mm Rohrantriebe

Art.-Nr. 4930 300 382 0

Seite 189 im Katalog (Mechanisches Zubehör)

in Verbindung mit
Mini-Lasche-P

Art.-Nr. 4930 200 232 0

Seite 183 im Katalog (Mechanisches Zubehör)

Mini-Lasche-R

Art.-Nr. 4930 200 244 0

Seite 185 im Katalog (Mechanisches Zubehör)

3. Aufsatzelement: Montage direkt auf das Fenster

Benötigt wird ein:
Wandlager mit Raste 2
für D = 35 mm oder D = 45 mm Rohrantriebe

Art.-Nr. 4930 300 382 0

Seite 189 im Katalog (Mechanisches Zubehör)

in Verbindung mit
Mini-Lasche-P

Art.-Nr. 4930 200 232 0

Seite 183 im Katalog (Mechanisches Zubehör)

Mini-Lasche-R

Art.-Nr. 4930 200 244 0

Seite 185 im Katalog (Mechanisches Zubehör)

oder
ein Systemlager für die Hersteller: Exte, Gealan, Inoutic,
Kömmerling, Profine, SKS, Thyssen und Veka
Seite 187 im Katalog (Mechanisches Zubehör)

für höhere Drehmomente bis 30 Nm und 40 Nm wird benötigt:
B-Lasche

Art.-Nr. 4930 200 235 0

Seite 185 im Katalog (Mechanisches Zubehör)

mit Plattenlager

Art.-Nr. 4930 200 007 0

Seite 192 im Katalog (Mechanisches Zubehör)

4. Nachrüstung für Altbau oder vorhandenes Eingipslager

Benötigt wird ein:
Umrüstlager 1

Art.-Nr. 4930 200 077 0

Seite 188 im Katalog (Mechanisches Zubehör)

oder
Umrüstlager 2

Art.-Nr. 4930 200 207 0

Seite 189 im Katalog (Mechanisches Zubehör)

mit
Steckzapfen 3

Art.-Nr. 4930 300 159 0

Seite 184 im Katalog (Mechanisches Zubehör)



Notizen

.....

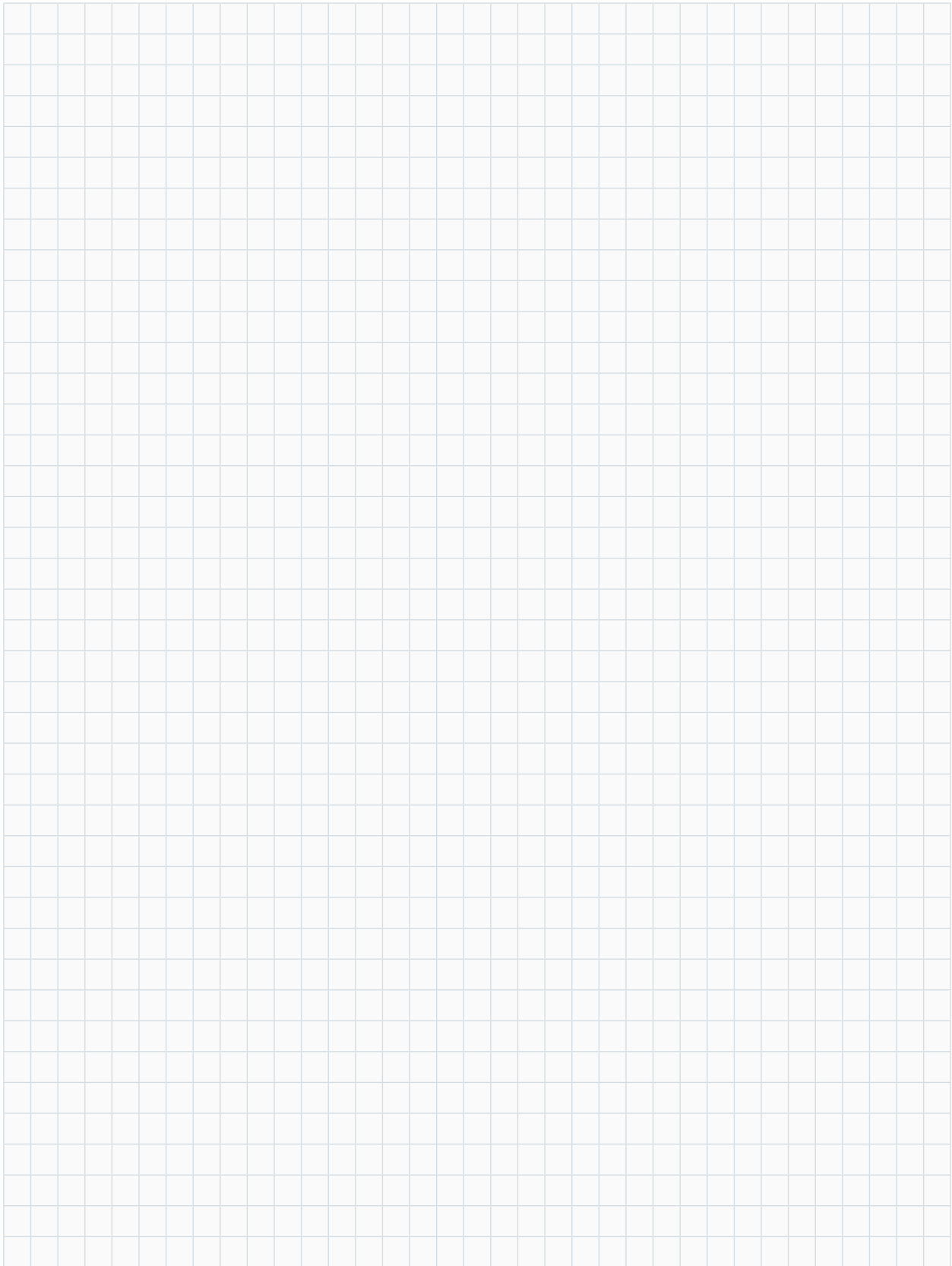

Gemeinsam einfacher.



BECKER

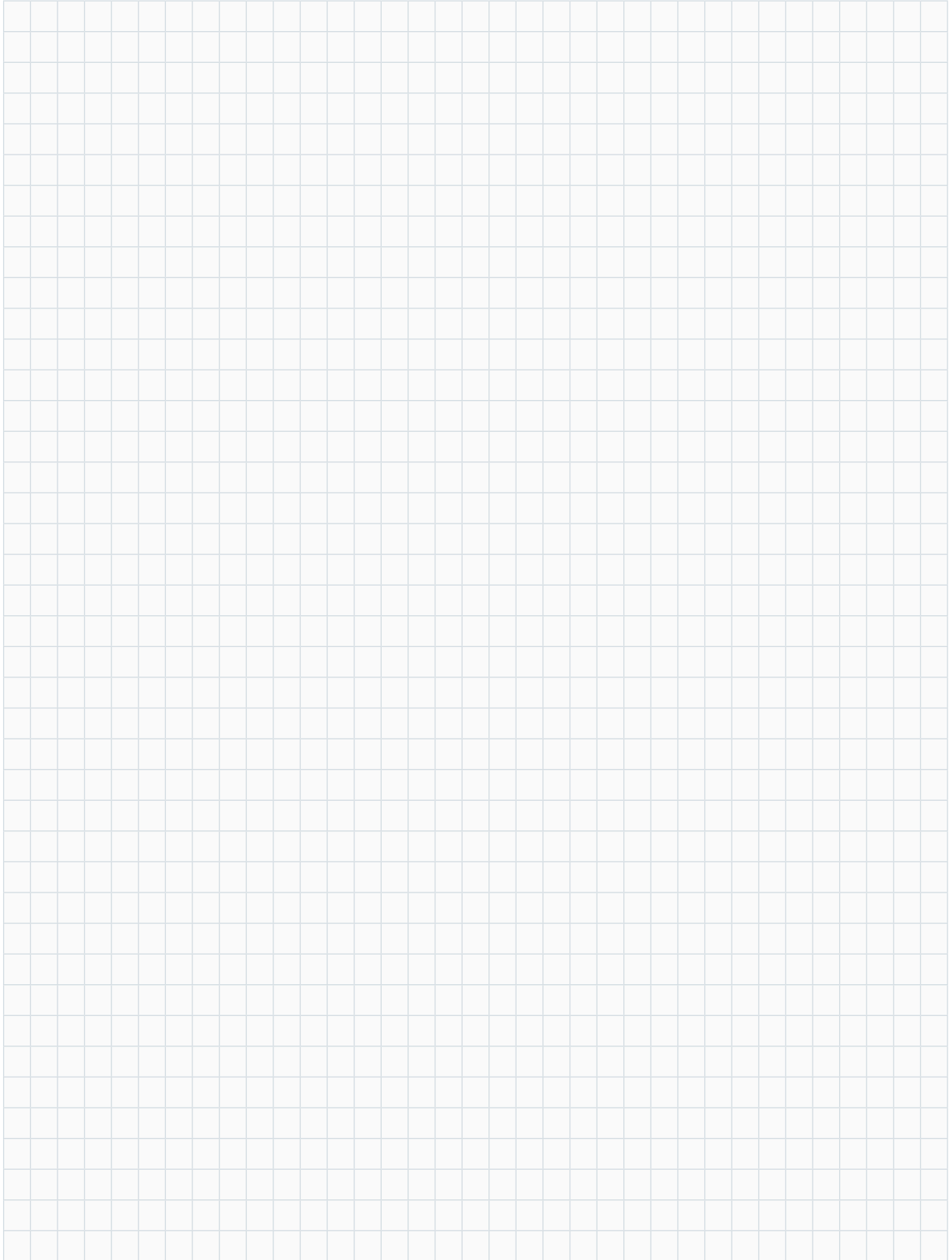

Notizen

.....

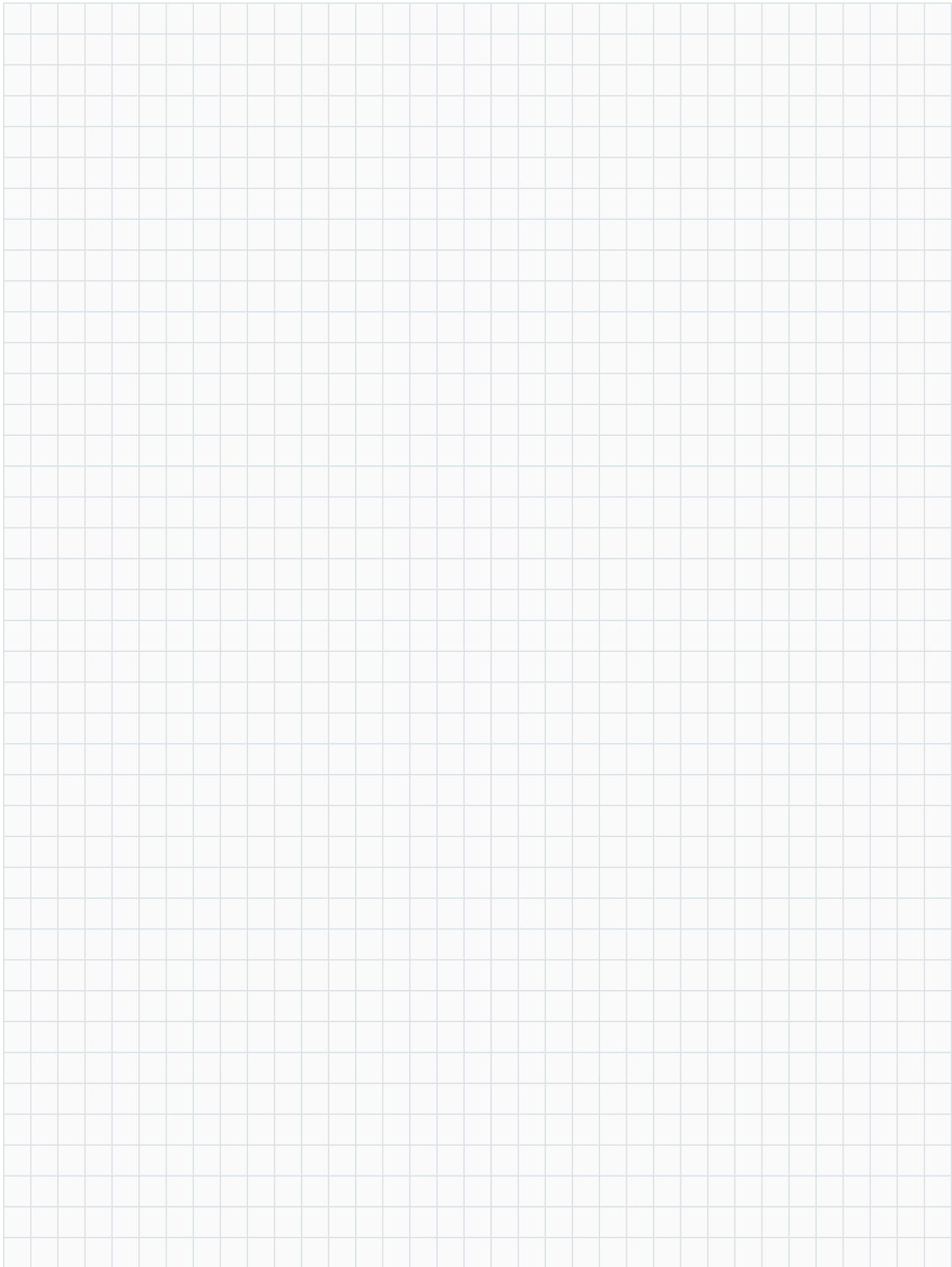

Gemeinsam einfacher.



BECKER

Allgemeine Verkaufsbedingungen

Allgemeine Verkaufsbedingungen der BECKER-Antriebe GmbH, Sinn

§1 Geltung der Bedingungen

Für sämtliche Vertragsbeziehungen zwischen BECKER-Antriebe GmbH (nachfolgend auch Hersteller genannt) als Verkäufer und deren Kunden (nachfolgend auch Besteller genannt) als Käufer gelten, ab 01.01.2018, ausschließlich die nachfolgenden Allgemeinen Verkaufsbedingungen (AVB). Sie gelten unter vorgenannter Prämisse auch für alle künftigen Geschäftsbeziehungen, auch wenn sie nicht nochmals ausdrücklich vereinbart werden. Mit Bestellung der Ware durch den Besteller auf der Grundlage der Angebote des Herstellers gelten diese Bedingungen als angenommen. Gegenbestätigungen des Bestellers unter Hinweis auf seine Geschäfts- bzw. Einkaufsbedingungen wird hiermit widersprochen. Sie gelten nur, wenn der Hersteller ihnen zuvor ausdrücklich zugestimmt hat. Alle den Hersteller verpflichtenden Vereinbarungen, die zwischen dem Hersteller und dem Besteller zwecks Ausführung des Auftrages getroffen werden, sind zu Ihrer Wirksamkeit schriftlich niederzulegen.

§2 Angebot und Auftragserteilung

Angebote des Herstellers, die nicht ausdrücklich und schriftlich als verbindlich bezeichnet werden, sind rechtlich unverbindlich. Bestellungen des Bestellers sind für diesen rechtlich bindende Vertragsangebote. Die zu dem Angebot gehörenden Unterlagen wie Kataloge, Abbildungen, Zeichnungen, Gewichts- und Maßangaben sind nur annähernd maßgebend, soweit sie nicht ausdrücklich als verbindlich bezeichnet sind und durch spätere Abweichungen die vertragsmäßige Verwendbarkeit und Funktionalität der Kaufgegenstände nicht beeinträchtigt wird. An Kostenvoranschlägen, Zeichnungen, Muster und anderen Unterlagen behält sich der Hersteller Eigentums- und Urheberrechte vor. Sie dürfen Dritten nicht zugänglich gemacht werden. Der Hersteller ist verpflichtet, vom Besteller als vertraulich bezeichnete Pläne nur mit dessen Zustimmung Dritten zugänglich zu machen.

§3 Preise

Soweit sich aus der Auftragsbestätigung nichts anderes ergibt, gelten die Preise ab Werk einschließlich Verladung im Werk, jedoch ausschließlich Verpackung, Fracht, Porto und Versicherung. Die gesetzliche Mehrwertsteuer ist in den Preisen nicht eingeschlossen. Sie wird in gesetzlicher Höhe zum Tag der Lieferung oder Leistung in der Rechnung gesondert ausgewiesen. Zusätzliche Lieferungen oder Leistungen werden gesondert berechnet. Versicherung gegen Transportschäden führt der Hersteller nur auf ausdrücklichen Wunsch des Bestellers für dessen Rechnung aus.

§4 Liefer- und Leistungszeit

Vereinbarte Termine oder Fristen der Lieferung oder Leistung bedürfen zu ihrer Verbindlichkeit der Schriftform. Wird die Lieferung oder Leistung durch Umstände, die der Hersteller nicht zu vertreten hat, insbesondere beispielsweise durch Vorkommnisse höherer Gewalt, wie Verkehrsstörungen, Streik, Brand, Wasserschäden, Stromsperrungen, Betriebsstörungen, behördliche Maßnahmen, Aussperrung, Materialmangel oder andere unabwendbare Ereignisse ganz oder teilweise verzögert, so ist der Hersteller berechtigt, die Lieferfrist um die Dauer der Behinderung zuzüglich einer angemessenen Anlaufzeit zu verlängern oder wegen des noch nicht erfüllten Teils ganz oder teilweise vom Vertrag zurückzutreten. Wenn die Behinderung länger als drei Monate dauert, ist der Besteller nach angemessener Nachfristsetzung berechtigt, hinsichtlich des noch nicht erfüllten Teils, vom Vertrag zurückzutreten. Verlängert sich die Lieferzeit oder wird der Hersteller von seiner Verpflichtung frei, so kann der Besteller keine Schadensersatzansprüche herleiten. Die Einhaltung der Liefer- und Leistungsverpflichtungen des Herstellers setzt die rechtzeitige und ordnungsgemäße Erfüllung der Verpflichtungen des Bestellers voraus. Kommt der Besteller in Annahmeverzug, so ist der Hersteller berechtigt, Ersatz des ihm entstehenden Schadens zu verlangen; mit Eintritt des Annahmeverzuges geht die Gefahr der zufälligen Verschlechterung und des zufälligen Untergangs auf den Besteller über.

§5 Auftragsstornierung, Rahmenverträge

Auftragsstornierungen vom Besteller für kundenspezifische Produkte sowie für Produkte, die ausschließlich im Auftrag des Bestellers beschafft werden, werden nicht akzeptiert. Stornierungen für sonstige Produkte bedürfen der ausdrücklichen Zustimmung des Herstellers.

Rahmenverträge haben, wenn keine Laufzeit vereinbart wurde, eine maximale Laufzeit von 12 Monaten. Unterlässt der Besteller eine Einteilung von Abrufen, so ist der Hersteller berechtigt, die Einteilung selbst vorzunehmen. Sollte die durchschnittliche vereinbarte Abnahmemenge nicht dem erwarteten Bedarf entsprechen, ist der Hersteller berechtigt, nach eigenem Ermessen jederzeit Teilmengen auszuliefern. Soweit nichts anderes vereinbart wurde, ist der Hersteller am Ende der Vertragslaufzeit berechtigt, sämtliche Restmengen auszuliefern bzw. Materialien, die entstandenen Mehrkosten und den entgangenen Gewinn in Rechnung zu stellen.

§6 Teillieferungen

Der Hersteller ist zu Teillieferungen und Teilleistungen jederzeit berechtigt.

§7 Rücklieferungen

Bestellte und vom Hersteller ordnungsgemäß gelieferte einwandfreie Waren können nicht zurückgenommen werden. In Ausnahmefällen sind Rücksendungen nach vorangegangener schriftlicher Zustimmung des Herstellers zulässig. Der Hersteller erhebt bei Einzelrücksendungen eine Bearbeitungspauschale von mindestens 20,- €; zuzüglich der gesetzlichen Umsatzsteuer. Bei größeren Rücksendungen werden die Kosten nach Aufwand berechnet. Dies gilt nicht für Rücksendungen wegen berechtigter Mängelrügen. Bei Rücklieferungen ohne Rücklieferschein des Herstellers kann die Annahme verweigert werden. Die hieraus entstehenden Kosten trägt der Besteller. Sonderanfertigungen und Zuschnitte sind von der Rücknahme durch den Hersteller ausgeschlossen.

§8 Schutzrechte Dritter

Ist der Hersteller verpflichtet, den Liefergegenstand nach Vorgaben des Bestellers (Zeichnungen, Modelle, Muster, Skizzen etc.) zu liefern, so steht der Besteller dafür ein, dass Schutzrechte Dritter hierdurch nicht verletzt werden. Im Falle der Verletzung Schutzrechte Dritter ist der Besteller unabhängig seines Verschuldens verpflichtet, den Hersteller vor etwaigen Ansprüchen Dritter in jedweder Hinsicht freizustellen und dem Hersteller Schadenersatz zu leisten.

§9 Erfüllungsort/Gefahrübergang

Erfüllungsort für Leistungen des Herstellers ist der Sitz des Herstellers. Soweit sich aus der Auftragsbestätigung nichts anderes ergibt, geht die Gefahr des zufälligen Untergangs und der zufälligen Verschlechterung mit der Übergabe des Liefergegenstandes auf den Besteller über, welcher von der Übergabe an die Lasten der Sache trägt. Im Falle der Versendung des Liefergegenstandes nach einem anderen Ort als dem Erfüllungsort, geht die Gefahr des Verlusts oder Beschädigung des Liefergegenstandes mit der Auslieferung an den Spediteur, den Frachtführer oder den sonst zur Ausführung der Versendung bestimmten Person oder Anstalt auf den Besteller über.

§10 Gewährleistung/Garantie

Für Gewährleistungsansprüche im Falle von Sachmängeln an Rolladen-, Sonnenschutz- und Torantrieben, sowie deren Steuerungskomponenten, gilt folgendes:

1. Allgemeines
- 1.1 Diese Gewährleistungs- und Garantiebestimmungen gelten für Produkte, die in Rolladen-, Sonnenschutz- und Toranlagen eingesetzt werden.
- 1.2 Der Hersteller gewährleistet für neue Produkte Mängelbeseitigung für den Zeitraum von 2 Jahren, entsprechend den gesetzlichen Vorschriften, soweit mit diesen Allgemeinen Verkaufsbedingungen nichts anderes vereinbart wird. Für gebrauchte Produkte beträgt der Gewährleistungszeitraum 1 Jahr.
- 1.3 Die Gewährleistung beginnt mit der Auslieferung der Produkte an den Besteller. Kann der Besteller das konkrete Lieferdatum nicht nachweisen, gilt das Herstelldatum des Liefergegenstands zuzüglich einer Kulanfrist von drei Monaten.
- 1.4 Voraussetzung für den Gewährleistungsfall ist, dass zuvor anlässlich einer Überprüfung des beanstandeten Produkts im Hause des Herstellers, ein vom Hersteller zu vertretender Mangel festgestellt worden ist. Der Besteller ist verpflichtet, dem Hersteller das beanstandete Produkt sowie sämtliche Informationen und nachprüfbar Unterlagen zur Verfügung zu stellen, die für die Mangelfeststellung erforderlich sind.
- 1.5 Kein Gewährleistungsfall ist gegeben, wenn sich bei der Überprüfung gemäß Ziffer 1.4 herausstellt, dass der Reklamation eine unsachgemäße Handhabung des Liefergegenstands zugrunde liegt oder der Mangel aus sonstigen Gründen nicht vom Hersteller zu vertreten ist. In diesem Falle ist der Besteller verpflichtet dem Hersteller die durch die Überprüfung gem. Ziffer 1.4 entstandenen Aufwendungen und Kosten zu ersetzen.
- 1.6 Im Gewährleistungsfall ist der Hersteller berechtigt, zunächst den Versuch der Nacherfüllung zu unternehmen. Der Hersteller behält sich hierbei die Entscheidung vor, ob eine Reparatur ausgeführt, ein Austauschgerät oder ein Neugerät geliefert wird.
- 1.7 Sofern die Nacherfüllung endgültig scheitert, bleiben dem Besteller nach Fristsetzung seine Rechte aus § 437 Ziffer 2 und 3 BGB vorbehalten. Die Fristsetzung hat schriftlich zu erfolgen; die Frist muss angemessen sein, jedoch mindestens 14 Werktage betragen. Steht dem Besteller ein gesetzliches Rücktrittsrecht zu, so entfällt die

Pflicht zum Wertersatz nach § 346 Abs. 3 Ziffer 3 BGB nur, wenn der Besteller die Sorgfalt eines gewissenhaften Geschäftsmannes beobachtet hat.

- 1.8 Der Hersteller hat einem Unternehmer nach § 439 Abs. 3 BGB die Ein- und Ausbaurkosten bei Vorliegen einer mangelhaften Lieferung zu erstatten, sofern ein schuldhaftes Verhalten des Herstellers nachgewiesen werden kann. Eine verschuldensunabhängige Erstattung wird ausgeschlossen.
- 1.9 Für die Gewährleistungsansprüche gilt ausschließlich das Recht der Bundesrepublik Deutschland unter Ausschluss der Bestimmungen des UN-Kaufrechts.
- 1.10 Durch den Erwerb von Produkten des Herstellers erkennt der Besteller die in diesen Allgemeinen Verkaufsbedingungen geregelten Gewährleistungs- und Garantiebestimmungen des Herstellers, jeweils in ihrer gültigen Form, an.
2. Garantie für Rollladen- und Sonnenschutzantriebe
- 2.1 Unabhängig von den unter Ziffer 1 beschriebenen Gewährleistungsrechten gibt der Hersteller für Rollladen- und Sonnenschutzantriebe eine Garantie von 5 Jahren, mit der Folge, dass Antriebe bis zu einem Zeitraum von 5 Jahren ab Herstellungsdatum, soweit es sich um Neuwere des Becker-Katalogs handelt, kostenfrei instand gesetzt werden. Die Bestimmungen gem. § 9 Ziffern 1.3-1.5, 1.9 und 1.10 gelten hierbei entsprechend.
Die Entscheidung, ob eine Reparatur ausgeführt, ein gleichwertiges Austauschgerät oder ein Neugerät geliefert wird, obliegt hierbei dem Hersteller und erfolgt nach wirtschaftlichen Gesichtspunkten. Weitere Kosten werden vom Hersteller nicht übernommen.
- 2.2 Berufet sich der Besteller auf die Übernahme der Garantie, so trägt er für das Vorliegen eines Garantiefalles die Beweislast.
- 2.3 Vorstehende Regelung gilt nicht für Geräte, welche nicht in Rollladen- oder Sonnenschutzanwendungen im herkömmlichen Sinne eingesetzt werden, wie z.B. Brandschutzanlagen, Schwimmbadanlagen, Sportgeräte o. ä. Anlagen sowie für gebrauchte Geräte.
3. Untersuchungs- und Rügepflicht

Den Besteller trifft in Bezug auf alle Lieferungen und Leistungen des Herstellers die gesetzliche Untersuchungs- und Rügepflicht nach § 377 des HGB. Bei Abschluss eines Werkvertrages findet § 377 HGB analoge Anwendung. Der Besteller hat nach Erbringung der Leistung bzw. Gefahrübergang, die Lieferware unverzüglich auf Vollständigkeit und erkennbare Mängel zu untersuchen und festgestellte Mängel unverzüglich, spätestens jedoch innerhalb einer Frist von 10 Tagen, schriftlich gegenüber dem Hersteller in nachvollziehbarer Form anzuzeigen. Nach Ablauf dieser Frist wird vermutet, dass die Ware zum Zeitpunkt des Gefahrübergangs vollständig und mangelfrei war.

§ 11 Haftungsbeschränkung

Schadenersatzansprüche – gleich aus welchem Rechtsgrund – sind sowohl gegen den Hersteller als auch gegen dessen Erfüllungs- bzw. Verrichtungsgehilfen ausgeschlossen, soweit nicht vorsätzliches oder grob fahrlässiges Handeln bzw. Unterlassen vorliegt.

Im Falle eines grob fahrlässigen Handelns bzw. Unterlassens ist die Haftung des Herstellers der Höhe nach beschränkt auf den vertragstypischen, vorhersehbaren Schaden. Im Falle einfach fahrlässiger Verletzung wesentlicher Vertragspflichten durch ein Handeln bzw. Unterlassen nicht leitender Angestellter ist die Haftung des Herstellers der Höhe nach beschränkt auf den vertragstypischen, vernünftigerweise vorhersehbaren Schaden.

In jedem Fall bleiben unberührt eine Haftung des Herstellers für Schäden an Leben, Körper oder Gesundheit, eine Haftung nach dem Produkthaftungsgesetz und sonstige Ansprüche aus Produzentenhaftung.

Die Regelung des § 9 findet auch auf Schadenersatzansprüche des Bestellers im Zusammenhang mit Steuerungskomponenten, Tor-, Rollladen- und Sonnenschutzantrieben sowie allen Geräten, welche nicht in Rollladen- oder Sonnenschutzanwendungen im herkömmlichen Sinne eingesetzt werden, wie z.B. Brandschutzanlagen, Schwimmbadanlagen, Sportgeräte o. ä. Anlagen, Anwendung.

§ 12 Haftung für Mängel bei Bearbeitung eingesandter Teile

Der Hersteller haftet bei jedweder Bearbeitung eingesandten bzw. beigestellten Materials nicht für Mängel, die sich aus dem Verhalten des Werkstoffes oder der Mangelhaftigkeit des Materials an sich ergeben. Werden eingesandte Teile durch Materialfehler oder sonstige Mängel bei der Bearbeitung bzw. der Montage unbrauchbar, so sind dem Hersteller die aufgewendeten Bearbeitungskosten oder sonst entstehende Schäden zu ersetzen.

§ 13 Eigentumsvorbehalt

Bis zur Erfüllung aller Forderungen (einschließlich sämtlicher Saldoforderungen aus Kontokorrent), die dem Hersteller aus jedem Rechtsgrund gegen den Besteller jetzt oder künftig zustehen, werden dem Hersteller die folgenden Sicherheiten gewährt, die er auf Verlangen nach seiner Wahl freigeben wird, soweit ihr Wert die Forderungen nachhaltig um mehr als 10 % übersteigt.

Die Ware bleibt Eigentum des Herstellers. Verarbeitung oder Umbildung erfolgen stets für den Hersteller als Hersteller, jedoch ohne Verpflichtung für ihn. Erlischt das (Mit-) Eigentum des Herstellers durch Verbindung, so wird bereits jetzt vereinbart, dass das (Mit-) Eigentum des Bestellers an der einheitlichen Sache wertanteilmäßig (Rechnungswert) auf den Hersteller übergeht. Der Besteller verwahrt das (Mit-) Eigentum des Herstellers unentgeltlich. Ware, an der dem Hersteller (Mit-) Eigentum zusteht, wird im Folgenden als Vorbehaltsware bezeichnet.

Der Besteller ist berechtigt, die Vorbehaltsware im ordnungsgemäßen Geschäftsverkehr zu verarbeiten und zu veräußern, solange er nicht in Verzug ist. Verpfändungen oder Sicherungsübereignungen sind unzulässig. Die aus dem Weiterverkauf oder einem sonstigen Rechtsgrund (Versicherung, unerlaubte Handlung) bezüglich der Vorbehaltsware entstehenden Forderungen (einschließlich sämtlicher Saldoforderungen aus Kontokorrent) tritt der Besteller bereits jetzt sicherungshalber in vollem Umfang an den Hersteller ab. Der Hersteller ermächtigt ihn widerruflich, die an den Hersteller abgetretenen Forderungen für dessen Rechnung im eigenen Namen einzuziehen. Diese Einziehungsermächtigung kann nur widerrufen werden, wenn der Besteller seinen Zahlungsverpflichtungen nicht ordnungsgemäß nachkommt.

Bei Zugriffen Dritter auf die Vorbehaltsware, insbesondere Pfändungen, wird der Besteller auf das Eigentum des Herstellers hinweisen und diesen unverzüglich benachrichtigen, damit der Hersteller seine Eigentumsrechte durchsetzen kann. Soweit der Dritte nicht in der Lage ist, dem Hersteller die in diesem Zusammenhang entstehenden gerichtlichen oder außergerichtlichen Kosten zu erstatten, haftet hierfür der Besteller.

Bei vertragswidrigem Verhalten des Bestellers – insbesondere Zahlungsverzug – ist der Hersteller berechtigt, die Herausgabe der Vorbehaltsware oder gegebenenfalls die Abtretung der Herausgabeansprüche des Bestellers gegen Dritte zu verlangen. In der Zurücknahme sowie in der Pfändung der Vorbehaltsware durch den Hersteller liegt kein Rücktritt vom Verträge.

§ 14 Zahlung

Die Rechnungen des Herstellers sind, soweit nicht anders vereinbart, mit einem Ziel von 30 Tagen ab Rechnungsdatum ohne Abzug zahlbar. Im Falle einer Zahlung innerhalb von 10 Tagen nach Rechnungsdatum gewährt der Hersteller dem Besteller 2 % Skonto.

Im Falle einer Lieferung ins Ausland ist der Hersteller berechtigt, von dem Besteller zum Zwecke der Besicherung seiner Zahlungsansprüche die Übergabe einer unbefristeten, selbstschuldnerischen Bürgschaft einer deutschen Bank in Höhe des Bestellwerts der Ware zu fordern.

Im Falle von Teillieferungen oder Teilleistungen ist der Hersteller berechtigt, die bereits erbrachten Leistungen in Rechnung zu stellen. Kommt der Besteller bei Teillieferungen oder Teilleistungen seiner Zahlungspflicht bezüglich einer Teillieferung oder Teilleistung nicht fristgerecht nach, ist der Hersteller berechtigt, weitere Teillieferungen oder Teilleistungen zurückzubehalten oder weitere Teillieferungen ausschließlich per Nachnahme auf Kosten des Bestellers zu liefern.

Sofern der Hersteller begründete Zweifel an der Bonität des Bestellers hat oder dieser sich bei einer vorangegangenen Lieferung bzw. Teillieferung in Zahlungsverzug befunden hat, ist er berechtigt weitere Lieferungen bzw. Teillieferungen ausschließlich per Nachnahme auf Kosten des Bestellers zu liefern. Eine Zurückbehaltung oder Aufrechnung gegenüber den Zahlungsansprüchen des Herstellers ist ausgeschlossen, es sei denn, es handelt sich um rechtskräftig festgestellte, unbestrittene oder anerkannte Gegenansprüche. Gerät der Besteller in Zahlungsverzug, so ist der Hersteller berechtigt, von dem betreffenden Zeitpunkt ab Zinsen in Höhe von 10 % über dem jeweiligen Basiszinssatz der Europäischen Zentralbank als Schadenersatz zu verlangen. Die Zinsen sind dann niedriger anzusetzen, wenn der Besteller eine geringere Belastung nachweist. Der Nachweis eines höheren Schadens durch den Hersteller ist zulässig.

§ 15 Anwendbares Recht, Gerichtsstand Teilnichtigkeit

Für diese Verkaufsbedingungen und die gesamten Rechtsbeziehungen zwischen Hersteller und Besteller gilt das Recht der Bundesrepublik Deutschland. Die Bestimmungen des UN-Kaufrechts finden keine Anwendung. Soweit der Besteller Vollkaufmann i. S. des Handelsgesetzbuchs, juristische Person des öffentlichen Rechts oder öffentlich-rechtliches Sondervermögen ist, ist der Sitz des Herstellers ausschließlich Gerichtsstand für alle sich aus dem Vertragsverhältnis unmittelbar oder mittelbar ergebenden Streitigkeiten. Dasselbe gilt, wenn der Besteller keinen allgemeinen Gerichtsstand in Deutschland hat oder Wohnsitz oder gewöhnlicher Aufenthalt im Zeitpunkt einer Klageerhebung nicht bekannt sind. Sollte eine Bestimmung in diesen Verkaufsbedingungen oder eine Bestimmung im Rahmen sonstiger Vereinbarungen unwirksam sein oder werden, so wird hiervon die Wirksamkeit aller sonstigen Bestimmungen oder Vereinbarungen nicht berührt. Die ganz oder teilweise unwirksame Regelung ist in diesem Fall durch eine wirksame Regelung zu ersetzen, deren wirtschaftlicher Erfolg dem der unwirksamen Regelung möglichst nahe kommt.

Stand: 01.01.2018



**Wir wollen Großes bewegen.
Deshalb teilen wir unser Wissen
mit unseren Partnern.**





Die BECKER academy

Wissen, worauf es ankommt

Als unser Partner können Sie sich auf eines verlassen: Wir sind immer nah an Ihrer Seite. Gleichzeitig werden Sie mit der Becker academy ganz einfach zum qualifizierten Experten für alle unsere Antriebs- und Steuerungslösungen – damit Sie bestens gerüstet sind für die Herausforderungen von heute und morgen. Ob Monteur, Elektroinstallateur oder Torbauer: Sie alle sollen in der Lage sein, sicher mit den Becker-Lösungen umzugehen, ohne weitere Hilfe in Anspruch nehmen zu müssen. Schließlich wollen wir nicht nur Ihren Kunden, sondern auch Ihnen das Leben einfacher machen.

Alles rund um unsere aktuellen Seminare und Seminarpakete:

www.becker-antriebe.de/academy

Ihre persönliche Ansprechpartnerin:

Nadine Heep-Bassl

Telefon: 0 27 72 / 507-175

nadine.heep-bassl@becker-antriebe.com



BECKER



BECKER-Antriebe GmbH

Antriebe und Steuerungen für Rollläden,
Sonnenschutz und weitere Anwendungen

Friedrich-Ebert-Straße 2–4
D-35764 Sinn

Tel.: 02772/507-0
Fax: 02772/507-110

info@becker-antriebe.com
www.becker-antriebe.de

Artikelnummer 4995 800 270 0 © psv-marketing.de, Stand 11/2020



BECKER
Gemeinsam einfacher.